

BGA 200

STIHL



2 - 18	Gebrauchsanleitung
18 - 33	Návod k použití
33 - 49	Használati utasítás
49 - 66	Instrukcja użytkowania
66 - 84	Ръководство за употреба
84 - 100	Instrucțiuni de utilizare



Inhaltsverzeichnis

1	Vorwort.....	2
2	Informationen zu dieser Gebrauchsanleitung.....	2
3	Übersicht.....	3
4	Sicherheitshinweise.....	4
5	Blasgerät einsatzbereit machen.....	7
6	Blasgerät für den Benutzer einstellen.....	7
7	Stecker der Anschlussleitung einstecken und herausziehen.....	12
8	Blasgerät einschalten und ausschalten....	12
9	Blasgerät prüfen.....	13
10	Mit dem Blasgerät arbeiten.....	13
11	Nach dem Arbeiten.....	14
12	Transportieren.....	14
13	Aufbewahren.....	14
14	Reinigen.....	14
15	Warten und Reparieren.....	15
16	Störungen beheben.....	15
17	Technische Daten.....	16
18	Ersatzteile und Zubehör.....	16
19	Entsorgen.....	16
20	EU-Konformitätserklärung.....	17
21	Anschriften.....	17

1 Vorwort

Liebe Kundin, lieber Kunde,

es freut uns, dass Sie sich für STIHL entschieden haben. Wir entwickeln und fertigen unsere Produkte in Spitzenqualität entsprechend der Bedürfnisse unserer Kunden. So entstehen Produkte mit hoher Zuverlässigkeit auch bei extremer Beanspruchung.

STIHL steht auch für Spitzenqualität beim Service. Unser Fachhandel gewährleistet kompetente Beratung und Einweisung sowie eine umfassende technische Betreuung.

STIHL bekennt sich ausdrücklich zu einem nachhaltigen und verantwortungsvollen Umgang mit der Natur. Diese Gebrauchsanleitung soll Sie unterstützen, Ihr STIHL Produkt über eine lange Lebensdauer sicher und umweltfreundlich einzusetzen.

Wir danken Ihnen für Ihr Vertrauen und wünschen Ihnen viel Freude mit Ihrem STIHL Produkt.



Dr. Nikolas Stihl

WICHTIG! VOR GEBRAUCH LESEN UND AUFBEWAHREN.

2 Informationen zu dieser Gebrauchsanleitung

2.1 Geltende Dokumente

- Es gelten die lokalen Sicherheitsvorschriften.
- ▶ Zusätzlich zu dieser Gebrauchsanleitung folgende Dokumente lesen, verstehen und aufbewahren:
 - Gebrauchsanleitung Akku STIHL AR
 - Gebrauchsanleitung Komfort-Tragsystem
 - Gebrauchsanleitung „Gürteltasche AP mit Anschlussleitung“
 - Sicherheitshinweise Akku STIHL AP
 - Gebrauchsanleitung Ladegeräte STIHL AL 101, 300, 500
 - Sicherheitsinformation für STIHL Akkus und Produkte mit eingebautem Akku: www.stihl.com/safety-data-sheets

2.2 Kennzeichnung der Warnhinweise im Text

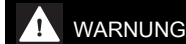

- Der Hinweis weist auf Gefahren hin, die zu schweren Verletzungen oder zum Tod führen können.
 - ▶ Die genannten Maßnahmen können schwere Verletzungen oder Tod vermeiden.

HINWEIS

- Der Hinweis weist auf Gefahren hin, die zu Sachschaden führen können.
 - ▶ Die genannten Maßnahmen können Sachschaden vermeiden.

2.3 Symbole im Text



Dieses Symbol verweist auf ein Kapitel in dieser Gebrauchsanleitung.

3 Übersicht

3.1 Blasergerät

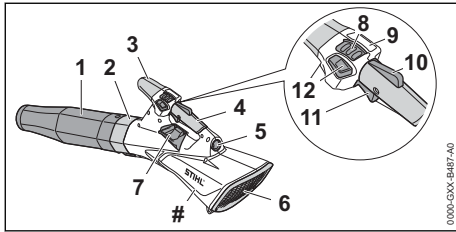

- 1 Düse**
Die Düse führt und bündelt den Luftstrom.
 - 2 Blasrohr**
Das Blasrohr führt den Luftstrom.
 - 3 Griffstelle**
Die Griffstelle dient zum Führen des Blasergeräts, wenn ein Tragsystem verwendet wird.
 - 4 Bedienungsgriff**
Der Bedienungsgriff dient zum Bedienen, Führen und Tragen des Blasergeräts.
 - 5 Buchse**
Die Buchse dient zum Einstecken des Steckers der Anschlussleitung.
 - 6 Schutzgitter**
Das Schutzgitter schützt den Benutzer vor sich bewegenden Teilen im Blasergerät.
 - 7 Tragöse**
Die Tragöse dient zum Einhängen des Tragsystems.
 - 8 Entsperrschieber**
Der Entsperrschieber dient zum Einschalten des Blasergeräts und zum Einstellen der Leistungsstufe.
 - 9 LEDs**
Die LEDs zeigen die eingestellte Leistungsstufe an.
 - 10 Schalthebelsperre**
Die Schalthebelsperre entsperrt den Schalthebel.
 - 11 Schalthebel**
Der Schalthebel schaltet das Blasergerät ein und aus.
 - 12 Feststellgas-Taste**
Die Feststellgas-Taste arretiert die aktuelle Blaskraft.
- # Leistungsschild mit Maschinennummer

3.2 Tragsysteme

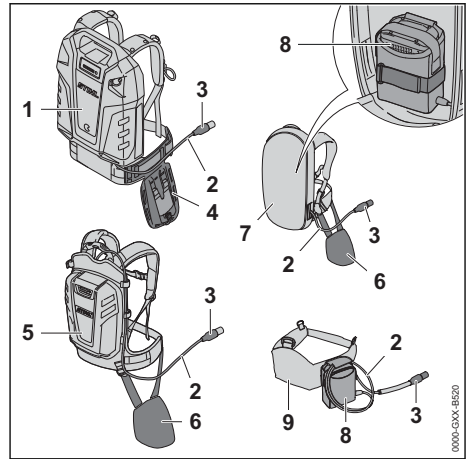

- 1 Akku STIHL AR L**
Der Akku STIHL AR L kann das Blasergerät mit Energie versorgen.
- 2 Anschlussleitung**
Die Anschlussleitung verbindet das Blasergerät mit dem Akku oder der „Gürteltasche AP mit Anschlussleitung“.
- 3 Stecker der Anschlussleitung**
Der Stecker der Anschlussleitung verbindet das Blasergerät mit der „Gürteltasche AP mit Anschlussleitung“ oder einem Akku STIHL AR.
- 4 Komfort-Tragsystem**
Das Komfort-Tragsystem dient zum Tragen des Blasergeräts am Akku STIHL AR L oder Akku STIHL AR.
- 5 Akku STIHL AR**
Der Akku STIHL AR kann das Blasergerät mit Energie versorgen.
- 6 Anlagepolster**
Das Anlagepolster dient zum Befestigen des Blasergeräts am Akku STIHL AR oder dem Tragsystem mit eingebauter „Gürteltasche AP mit Anschlussleitung“.
- 7 Tragsystem mit eingebauter „Gürteltasche AP mit Anschlussleitung“**
Das Tragsystem kann das Blasergerät mit Energie versorgen.
- 8 „Gürteltasche AP mit Anschlussleitung“**
Die „Gürteltasche AP mit Anschlussleitung“ kann das Blasergerät mit Energie versorgen.

9 Akku-Gürtel mit angebaute „Gürteltasche AP mit Anschlussleitung“

Der Akku-Gürtel kann das Blasgerät mit Energie versorgen.

3.3 Symbole

Die Symbole können auf dem Blasgerät sein und bedeuten Folgendes:



Entsperrschieber nach vorne schieben, um das Blasgerät einzuschalten und die Leistungsstufen einzustellen.



Garantierter Schallleistungspegel nach Richtlinie 2000/14/EG in dB(A) um Schallemissionen von Produkten vergleichbar zu machen.



Produkt nicht mit dem Hausmüll entsorgen.



Feststellgas-Taste aktivieren und deaktivieren.

4 Sicherheitshinweise

4.1 Warnsymbole

Die Warnsymbole auf dem Blasgerät bedeuten Folgendes:



Sicherheitshinweise und deren Maßnahmen beachten.



Gebrauchsanleitung lesen, verstehen und aufbewahren.



Schutzbrille tragen.



Lange Haare so sichern, dass sie nicht in das Blasgerät hineingezogen werden können.



Sicherheitshinweise zu hochgeschleuderten Gegenständen und deren Maßnahmen beachten.



Stecker der Anschlussleitung während Arbeitsunterbrechungen, des Transports, der Aufbewahrung, Reinigung, Wartung oder Reparatur aus der Buchse ziehen.

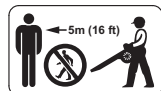

Sicherheitsabstand einhalten.

4.2 Bestimmungsgemäße Verwendung

Das Blasgerät STIHL BGA 200 dient zum Blasen von Laub, Gras, Papier und ähnlichen Materialien.

Das Blasgerät kann bei Regen verwendet werden.

Dieses Blasgerät wird von einem Akku STIHL AP zusammen mit der „Gürteltasche AP mit Anschlussleitung“ oder einem Akku STIHL AR mit Energie versorgt.

⚠️ WARNUNG

- Akkus, die nicht von STIHL für das Blasgerät freigegeben sind, können Brände und Explosionen auslösen. Personen können schwer verletzt oder getötet werden und Sachschaden kann entstehen.
 - ▶ Blasgerät mit einem Akku STIHL AP zusammen mit der „Gürteltasche AP mit Anschlussleitung“ oder einem Akku STIHL AR verwenden.
- Falls das Blasgerät oder der Akku nicht bestimmungsgemäß verwendet wird, können Personen schwer verletzt oder getötet werden und Sachschaden kann entstehen.
 - ▶ Blasgerät so verwenden, wie es in dieser Gebrauchsanleitung beschrieben ist.
 - ▶ Akku so verwenden, wie es in der Gebrauchsanleitung „Gürteltasche AP mit Anschlussleitung“ oder der Gebrauchsanleitung Akku STIHL AR beschrieben ist.

4.3 Anforderungen an den Benutzer

⚠️ WARNUNG

- Benutzer ohne eine Unterweisung können die Gefahren des Blasgeräts nicht erkennen oder nicht einschätzen. Der Benutzer oder andere Personen können schwer verletzt oder getötet werden.



- ▶ Gebrauchsanleitung lesen, verstehen und aufbewahren.

- ▶ Falls das Blasgerät an eine andere Person weitergegeben wird: Gebrauchsanleitung mitgeben.
- ▶ Sicherstellen, dass der Benutzer folgende Anforderungen erfüllt:
 - Der Benutzer ist ausgeruht.
 - Der Benutzer ist körperlich, sensorisch und geistig fähig, das Blasgerät zu

bedienen und damit zu arbeiten. Falls der Benutzer körperlich, sensorisch oder geistig eingeschränkt dazu fähig ist, darf der Benutzer nur unter Aufsicht oder nach Anweisung durch eine verantwortliche Person damit arbeiten.

- Der Benutzer kann die Gefahren des Blaseräts erkennen und einschätzen.
 - Der Benutzer ist volljährig oder der Benutzer wird entsprechend nationaler Regelungen unter Aufsicht in einem Beruf ausgebildet.
 - Der Benutzer hat eine Unterweisung von einem STIHL Fachhändler oder einer fachkundigen Person erhalten, bevor er das erste Mal mit dem Blasergerät arbeitet.
 - Der Benutzer ist nicht durch Alkohol, Medikamente oder Drogen beeinträchtigt.
- ▶ Falls Unklarheiten bestehen: Einen STIHL Fachhändler aufsuchen.

4.4 Bekleidung und Ausstattung

▲ WARNUNG

- Während der Arbeit können lange Haare in das Blasergerät hineingezogen werden. Der Benutzer kann schwer verletzt werden.



- ▶ Lange Haare so zusammenbinden und so sichern, dass sie sich oberhalb der Schultern befinden.

- Während der Arbeit können Gegenstände mit hoher Geschwindigkeit hochgeschleudert werden. Der Benutzer kann verletzt werden.



- ▶ Eine eng anliegende Schutzbrille tragen. Geeignete Schutzbrillen sind nach Norm EN 166 oder nach nationalen Vorschriften geprüft und mit der entsprechenden Kennzeichnung im Handel erhältlich.

- ▶ Eine lange Hose tragen.
- Während der Arbeit kann Staub aufgewirbelt werden. Eingeatmeter Staub kann die Gesundheit schädigen und allergische Reaktionen auslösen.
 - ▶ Falls Staub aufgewirbelt wird: Eine Staubschutzmaske tragen.
- Ungeeignete Bekleidung kann sich in Holz, Gestrüpp und im Blasergerät verfangen. Benutzer ohne geeignete Bekleidung können schwer verletzt werden.
 - ▶ Eng anliegende Bekleidung tragen.
 - ▶ Schals und Schmuck ablegen.

- Falls der Benutzer ungeeignetes Schuhwerk trägt, kann er ausrutschen. Der Benutzer kann verletzt werden.
 - ▶ Festes, geschlossenes Schuhwerk mit griffiger Sohle tragen.

4.5 Arbeitsbereich und Umgebung

▲ WARNUNG

- Unbeteiligte Personen, Kinder und Tiere können die Gefahren des Blaseräts und hochgeschleudertes Gegenstände nicht erkennen und nicht einschätzen. Unbeteiligte Personen, Kinder und Tiere können schwer verletzt werden und Sachschaden kann entstehen.



- ▶ Unbeteiligte Personen, Kinder und Tiere im Umkreis von 5 m um den Arbeitsbereich fernhalten.

- ▶ Einen Abstand von 5 m zu Gegenständen einhalten.
- ▶ Blasergerät nicht unbeaufsichtigt lassen.
- ▶ Sicherstellen, dass Kinder nicht mit dem Blasergerät spielen können.
- Elektrische Bauteile des Blaseräts können Funken erzeugen. Funken können in leicht brennbarer oder explosiver Umgebung Brände und Explosionen auslösen. Personen können schwer verletzt oder getötet werden und Sachschaden kann entstehen.
 - ▶ Nicht in einer leicht brennbaren und nicht in einer explosiven Umgebung arbeiten.

4.6 Sicherheitsgerechter Zustand

Das Blasergerät ist im sicherheitsgerechten Zustand, falls folgende Bedingungen erfüllt sind:

- Das Blasergerät ist unbeschädigt.
- Das Blasergerät ist sauber.
- Die Bedienungselemente funktionieren und sind unverändert.
- Original STIHL Zubehör für dieses Blasergerät ist angebaut.
- Das Zubehör ist richtig angebaut.

▲ WARNUNG

- In einem nicht sicherheitsgerechten Zustand können Bauteile nicht mehr richtig funktionieren und Sicherheitseinrichtungen außer Kraft gesetzt werden. Personen können schwer verletzt oder getötet werden.
 - ▶ Mit einem unbeschädigten Blasergerät arbeiten.
 - ▶ Falls das Blasergerät verschmutzt ist: Blasergerät reinigen.

- ▶ Blasgerät nicht verändern. Ausnahme: Anbau einer für dieses Blasgerät passenden Düse.
- ▶ Falls die Bedienungselemente nicht funktionieren: Nicht mit dem Blasgerät arbeiten.
- ▶ Original STIHL Zubehör für dieses Blasgerät anbauen.
- ▶ Zubehör so anbauen, wie es in dieser Gebrauchsanleitung oder in der Gebrauchsanleitung des Zubehörs beschrieben ist.
- ▶ Gegenstände nicht in die Öffnungen des Blasgeräts stecken.
- ▶ Abgenutzte oder beschädigte Hinweisschilder ersetzen.
- ▶ Falls Unklarheiten bestehen: Einen STIHL Fachhändler aufsuchen.

4.7 Arbeiten

▲ WARNUNG

- Der Benutzer kann in bestimmten Situationen nicht mehr konzentriert arbeiten. Der Benutzer kann stolpern, fallen und schwer verletzt werden.
 - ▶ Ruhig und überlegt arbeiten.
 - ▶ Falls die Lichtverhältnisse und Sichtverhältnisse schlecht sind: Nicht mit dem Blasgerät arbeiten.
 - ▶ Blasgerät alleine bedienen.
 - ▶ Nicht über Schulterhöhe arbeiten.
 - ▶ Auf Hindernisse achten.
 - ▶ Auf dem Boden stehend arbeiten und das Gleichgewicht halten. Falls in der Höhe gearbeitet werden muss: Eine Hubarbeitsbühne oder ein sicheres Gerüst verwenden.
 - ▶ Falls Ermüdungserscheinungen auftreten: Eine Arbeitspause einlegen.
 - ▶ In Windrichtung blasen.
- Während der Arbeit können Gegenstände mit hoher Geschwindigkeit hochgeschleudert werden. Personen und Tiere können verletzt werden und Sachschaden kann entstehen.
 - ▶ Nicht in Richtung von Personen, Tieren und Gegenständen blasen.



- Falls sich das Blasgerät während der Arbeit verändert oder sich ungewohnt verhält, kann das Blasgerät in einem nicht sicherheitsgerechten Zustand sein. Personen können schwer verletzt werden und Sachschaden kann entstehen.
 - ▶ Arbeit beenden, Stecker der Anschlussleitung aus der Buchse ziehen und einen STIHL Fachhändler aufsuchen.

- Während der Arbeit können Vibrationen durch das Blasgerät entstehen.
 - ▶ Arbeitspausen machen.
 - ▶ Falls Anzeichen einer Durchblutungsstörung auftreten: Einen Arzt aufsuchen.
- Durch aufgewirbelten Staub kann sich das Blasgerät elektrostatisch aufladen. Unter bestimmten Umgebungsbedingungen (z.B. trockene Umgebung), kann sich das Blasgerät schlagartig entladen und Funken können entstehen. Funken können in leicht brennbarer oder explosiver Umgebung Brände und Explosionen auslösen. Personen können schwer verletzt oder getötet werden und Sachschaden kann entstehen.
 - ▶ Nicht in einer leicht brennbaren und nicht in einer explosiven Umgebung arbeiten.

4.8 Transportieren

▲ WARNUNG

- Während des Transports kann das Blasgerät umkippen oder sich bewegen. Personen können verletzt werden und Sachschaden kann entstehen.
 - ▶ Stecker der Anschlussleitung aus der Buchse ziehen.
 - ▶ Blasgerät mit Spanngurten, Riemen oder einem Netz so sichern, dass es nicht umkippen und sich nicht bewegen kann.



4.9 Aufbewahren

▲ WARNUNG

- Kinder können die Gefahren des Blasgeräts nicht erkennen und nicht einschätzen. Kinder können schwer verletzt werden.
 - ▶ Stecker der Anschlussleitung aus der Buchse ziehen.
 - ▶ Blasgerät außerhalb der Reichweite von Kindern aufbewahren.
- Die elektrischen Kontakte am Blasgerät und metallische Bauteile können durch Feuchtigkeit korrodieren. Das Blasgerät kann beschädigt werden.
 - ▶ Stecker der Anschlussleitung aus der Buchse ziehen.
 - ▶ Blasgerät sauber und trocken aufbewahren.



4.10 Reinigen, Warten und Reparieren

⚠️ WARNUNG

- Falls während der Reinigung, Wartung oder Reparatur der Stecker der Anschlussleitung eingesteckt ist, kann das Blasergerät unbeabsichtigt eingeschaltet werden. Personen können schwer verletzt werden und Sachschaden kann entstehen.



- ▶ Stecker der Anschlussleitung aus der Buchse ziehen.

- Scharfe Reinigungsmittel, das Reinigen mit einem Wasserstrahl oder spitzen Gegenständen können das Blasergerät beschädigen. Falls das Blasergerät nicht so gereinigt wird, wie es in dieser Gebrauchsanleitung beschrieben ist, können Bauteile nicht mehr richtig funktionieren und Sicherheitseinrichtungen außer Kraft gesetzt werden. Personen können schwer verletzt werden.
 - ▶ Blasergerät so reinigen, wie es in dieser Gebrauchsanleitung beschrieben ist.
- Falls das Blasergerät nicht richtig gewartet oder repariert wird, können Bauteile nicht mehr richtig funktionieren und Sicherheitseinrichtungen außer Kraft gesetzt werden. Personen können schwer verletzt oder getötet werden.
 - ▶ Blasergerät nicht selbst warten oder reparieren.
 - ▶ Falls das Blasergerät gewartet oder repariert werden muss: Einen STIHL Fachhändler aufsuchen.

5 Blasergerät einsatzbereit machen

5.1 Blasergerät einsatzbereit machen

Vor jedem Arbeitsbeginn müssen folgende Schritte durchgeführt werden:

- ▶ Sicherstellen, dass sich folgende Bauteile im sicherheitsgerechten Zustand befinden:
 - Blasergerät, 4.6.
 - Akku, wie es in der Gebrauchsanleitung Akku STIHL AR oder wie in der Gebrauchsanleitung „Gürteltasche AP mit Anschlussleitung“ beschrieben ist.
- ▶ Akku so prüfen, wie es in der Gebrauchsanleitung Akku STIHL AR oder in der Gebrauchsanleitung „Gürteltasche AP mit Anschlussleitung“ beschrieben ist.

- ▶ Akku vollständig laden, wie es in der Gebrauchsanleitung Ladegeräte STIHL AL 101, 300, 500 beschrieben ist.
- ▶ Blasergerät reinigen, 14.
- ▶ Düse einstellen, 6.1.
- ▶ Akku STIHL AR, Tragsystem oder „Gürteltasche AP mit Anschlussleitung“ anlegen und einstellen, 6.
- ▶ Bedienungselemente prüfen, 9.1.
- ▶ Falls die Schritte nicht durchgeführt werden können: Blasergerät nicht verwenden und einen STIHL Fachhändler aufsuchen.

6 Blasergerät für den Benutzer einstellen

6.1 Düse verstellen

Die Düse kann abhängig von der Körpergröße des Benutzers und der Arbeitssituation in 3 Positionen eingestellt werden. Die Positionen sind am Blasrohr markiert.

- ▶ Blasergerät ausschalten und Stecker der Anschlussleitung herausziehen.

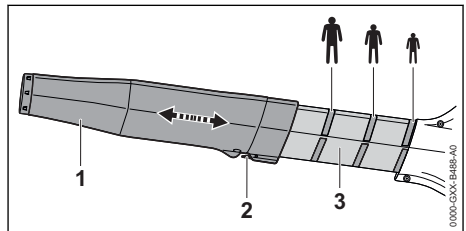

- ▶ Rasthebel (2) drücken und gedrückt halten.
- ▶ Düse (1) bis zur gewünschten Position auf das Blasrohr (3) schieben.
- ▶ Rasthebel (2) loslassen. Düse (1) bewegen, bis der Rasthebel (2) einrastet.

6.2 Verwendung mit Akku STIHL AR L

6.2.1 Tragsystem auf die Körpergröße des Benutzers einstellen

Das Tragsystem kann abhängig von der Körpergröße des Benutzers auf die Stufen S, M oder L eingestellt werden.

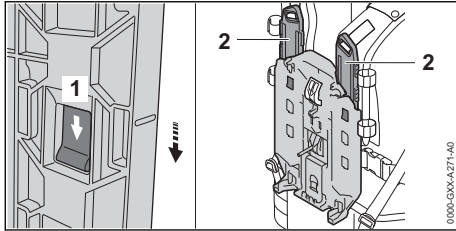

- ▶ Rastnase (1) drücken und in Pfeilrichtung schieben.
- ▶ Schiene (2) abnehmen.

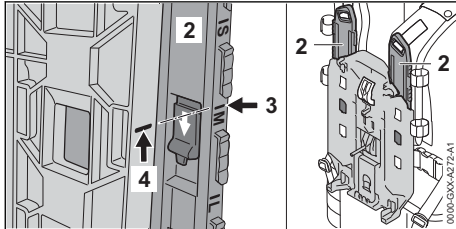

- ▶ Markierung (3) an der Markierung (4) so ausrichten, dass diese miteinander fluchten.
- ▶ Schiene (2) einlegen.
- ▶ Schiene (2) entgegen der Pfeilrichtung ziehen. Die Schiene (2) rastet mit einem Klick ein.
- ▶ Schiene (2) am linken und rechten Schultergurt auf die gleiche Stufe einstellen.

6.2.2 Anschlussleitung verlegen und einstellen

Die Anschlussleitung kann abhängig von der Körpergröße des Benutzers, den unterschiedlichen Akku-Produkten und der Anwendung verlegt und eingestellt werden.

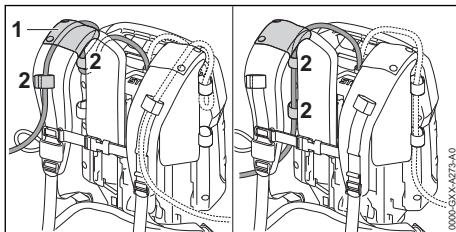

Die Anschlussleitung kann durch die Führung (1) am Traggurt und die Schnallen (2) oder seitlich an der Rückenplatte mit den Schnallen (2) befestigt werden.

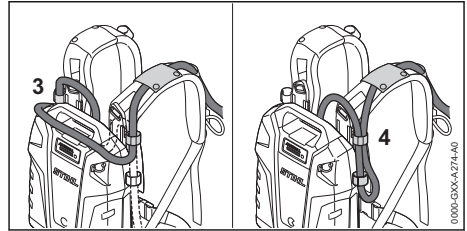

Die Länge der Anschlussleitung kann über eine Schlaufe auf dem Akku (3) oder eine seitliche Schlaufe (4) eingestellt werden.

- ▶ Anschlussleitung so verlegen, dass sie so kurz wie möglich ist, nicht geknickt wird und das Arbeiten nicht behindert.

6.2.3 Tragsystem anlegen und einstellen

- ▶ Akku auf den Rücken setzen.

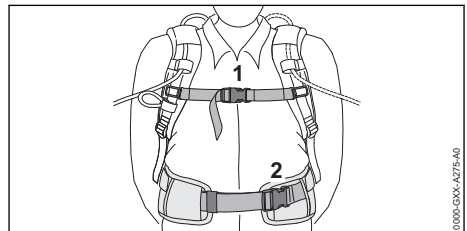

- ▶ Verschluss (2) des Hüftgurts schließen.
- ▶ Verschluss (1) des Brustgurts schließen.

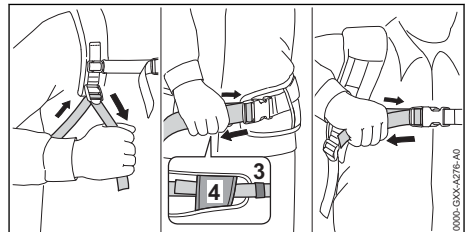

- ▶ Gurte straffen bis der Hüftgurt an der Hüfte und die Rückenpolster am Rücken anliegen.
- ▶ Gurtende des Hüftgurts durch die Schnallen (3 und 4) fädeln.

6.2.4 Tragsystem ablegen

- ▶ Gurte lockern.
- ▶ Verschluss am Brustgurt und Hüftgurt öffnen.
- ▶ Akku vom Rücken absetzen.

6.3 Verwendung mit Akku STIHL AR

6.3.1 Anschlussleitung verlegen und einstellen

Die Anschlussleitung kann abhängig von der Körpergröße des Benutzers, den unterschiedlichen Akku-Produkten und der Anwendung verlegt und eingestellt werden.

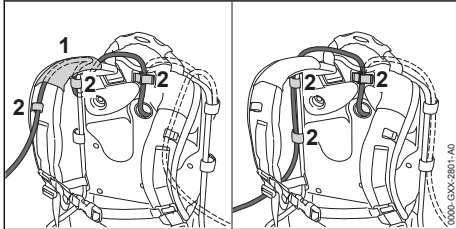

Die Anschlussleitung kann durch die Führung (1) am Traggurt und die Schnallen (2) oder seitlich an der Rückenplatte mit den Schnallen (2) befestigen werden.

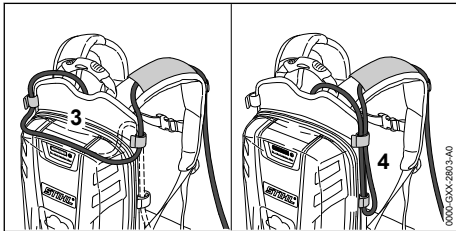

Die Länge der Anschlussleitung kann über eine Schlaufe auf der Rückenplatte (3) oder eine seitliche Schlaufe (4) eingestellt werden.

- ▶ Anschlussleitung so verlegen, dass sie so kurz wie möglich ist und das Arbeiten nicht behindert.

6.3.2 Tragsystem anlegen und einstellen

- ▶ Akku auf den Rücken setzen.

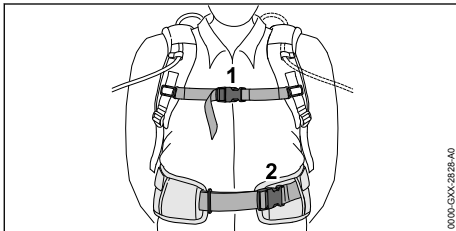

- ▶ Verschluss (2) des Hüftgurts schließen.
- ▶ Verschluss (1) des Brustgurts schließen.

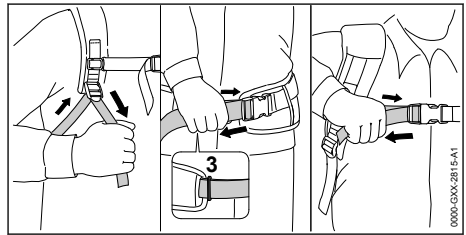

- ▶ Gurte straffen bis der Hüftgurt an der Hüfte und das Rückenpolster am Rücken anliegt.
- ▶ Gurtende des Hüftgurts durch die Öse (3) fädeln.

6.3.3 Tragsystem ablegen

- ▶ Gurte lockern.
- ▶ Verschluss am Brustgurt und Hüftgurt öffnen.
- ▶ Akku vom Rücken absetzen.

6.4 Komfort-Tragsystem anbauen

Das Komfort-Tragsystem dient zum Befestigen des Blasergeräts am Akku STIHL AR L oder Akku STIHL AR.

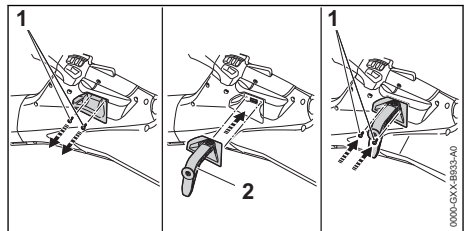

- ▶ Schrauben (1) herausdrehen.
- ▶ Halter (2) einsetzen.
- ▶ Schrauben (1) eindrehen und fest anziehen.

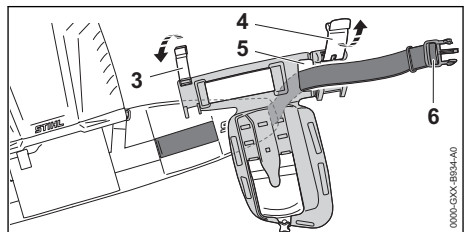

- ▶ Schnallen (3 und 4) öffnen.
- ▶ Gurt (6) von hinten durch die Öffnung (5) führen.

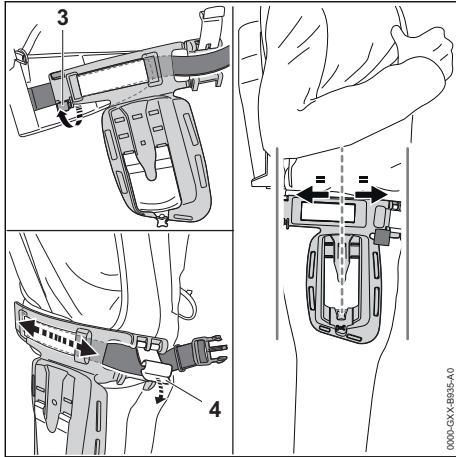

- ▶ Schnalle (3) schließen.
Die Schnalle (3) rastet hörbar ein. Der Gurt befindet sich auf der Rückseite zwischen der Schnalle (3) und dem Komfort-Tragsystem.
- ▶ Komfort-Tragsystem so verschieben, dass es seitlich am Oberschenkel mittig anliegt.
- ▶ Schnalle (4) schließen.
Die Schnalle (4) rastet hörbar ein und das Komfort-Tragsystem ist fixiert.

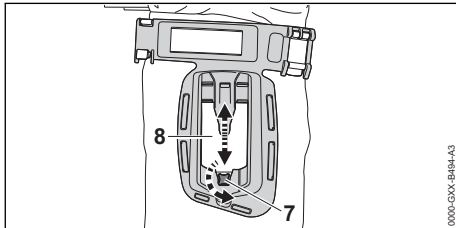

- ▶ Schraube (7) herausdrehen.
- ▶ Platte (8) auf die Körpergröße des Benutzers einstellen.
- ▶ Schraube (7) eindrehen und fest anziehen.

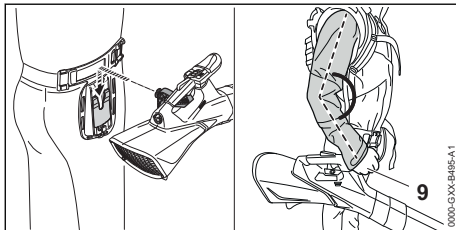

- ▶ Blasergerät in das Komfort-Tragsystem einhängen.
Die Höhe der Platte (8) ist richtig eingestellt, wenn der Arm des Benutzers beim Führen des

Blasergeräts an der vorderen Griffstelle (9) leicht gebeugt ist.

6.5 Verwendung mit Tragsystem

6.5.1 Anschlussleitung verlegen und einstellen

Die Anschlussleitung kann abhängig von der Körpergröße des Benutzers und der Anwendung verlegt und eingestellt werden.

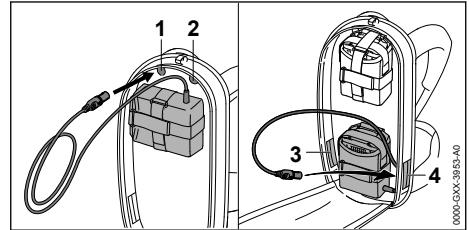

Die Anschlussleitung kann durch folgende Öffnungen geführt werden:

- die obere linke Öffnung (1)
- die obere rechte Öffnung (2)
- die untere linke Öffnung (3)
- die untere rechte Öffnung (4)

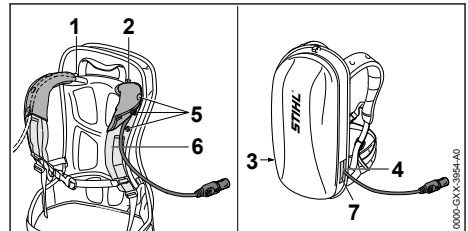

- ▶ Falls die Anschlussleitung durch die obere linke Öffnung (1) oder die obere rechte Öffnung (2) geführt wird:
 - ▶ Druckknöpfe (5) öffnen.
 - ▶ Anschlussleitung über den Schultergurt (6) führen.
 - ▶ Druckknöpfe (5) schließen.
- ▶ Falls die Anschlussleitung durch die untere linke Öffnung (3) oder die untere rechte Öffnung (4) geführt wird: Verwendete Öffnung (3 oder 4) mit dem Klettverschluss (7) verschließen.
- ▶ Anschlussleitung so verlegen, dass sie so kurz wie möglich ist und das Arbeiten nicht behindert.

6.5.2 Tragsystem anlegen und einstellen

- ▶ Akku auf den Rücken setzen.

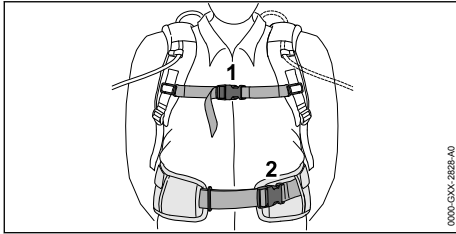

- ▶ Verschluss (2) des Hüftgurts schließen.
- ▶ Verschluss (1) des Brustgurts schließen.

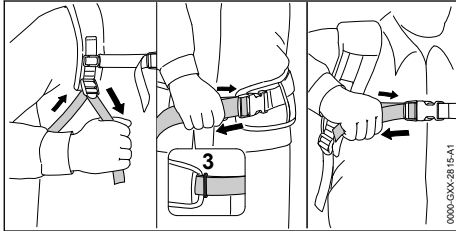

- ▶ Gurte straffen bis der Hüftgurt an der Hüfte und das Rückenpolster am Rücken anliegt.
- ▶ Gurtende des Hüftgurts durch die Öse (3) fädeln.
- ▶ Anlagepolster so anbauen, wie es im Beilageblatt des Anlagepolsters beschrieben ist.

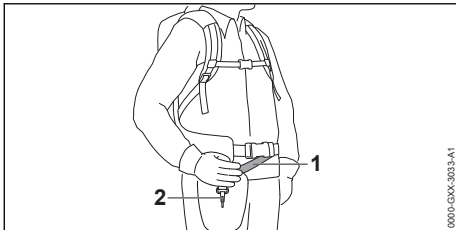

- ▶ Traggurt (1) so einstellen, dass sich der Karabinerhaken (2) etwa eine Handbreit unterhalb der rechten Hüfte befindet.

6.6 Anlagepolster anlegen

Das Anlagepolster dient zum Befestigen des Blasergeräts am Akku STIHL AR L oder Akku STIHL AR oder dem Tragsystem mit eingebauter „Gürteltasche AP mit Anschlussleitung“.

- ▶ Anlagepolster so anbauen, wie es im Beilageblatt des Anlagepolsters beschrieben ist.

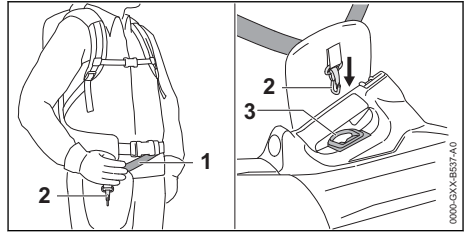

- ▶ Traggurt (1) so einstellen, dass sich der Karabinerhaken (2) etwa eine Handbreit unterhalb der rechten Hüfte befindet.
- ▶ Tragöse (3) in den Karabinerhaken (2) einhängen.

6.7 Verwendung mit Akku-Gürtel

6.7.1 „Gürteltasche AP mit Anschlussleitung“ anbauen

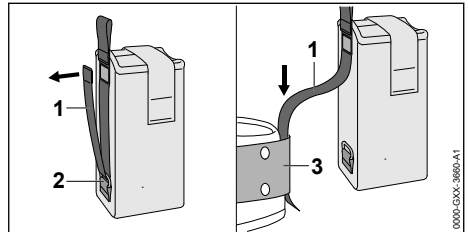

- ▶ Klettverschluss am Gurt (1) öffnen und den Gurt (1) aus der Öse (2) ziehen.
- ▶ Gurt (1) durch den Gürtel (3) führen.

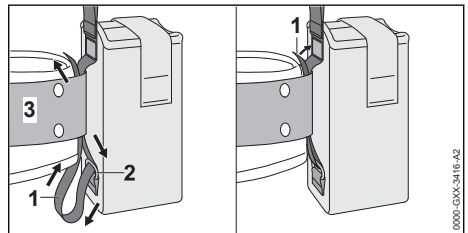

- ▶ Gurt (1) durch die Öse (2) und den Gürtel (3) zurückführen.
- ▶ Klettverschluss am Gurt (1) schließen.

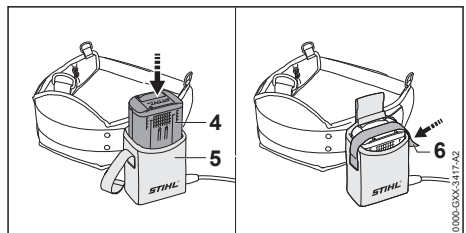

- ▶ Akku (4) bis zum Anschlag in die Gürteltasche (5) drücken.
Ein kurzer Signalton ertönt.
- ▶ Akku (4) mit dem Klettverschluss (6) sichern.

6.7.2 Anschlussleitung einstellen

Die Anschlussleitung kann abhängig von der Körpergröße des Benutzers und der Anwendung eingestellt werden.

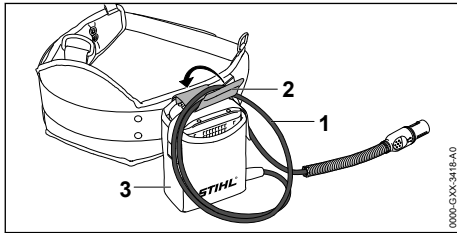

Die Länge der Anschlussleitung kann über eine Schlaufe (1) eingestellt und mit der Schnalle (2) an der Gürteltasche (3) befestigt werden.

- ▶ Anschlussleitung so verlegen, dass sie so kurz wie möglich ist und das Arbeiten nicht behindert.

7 Stecker der Anschlussleitung einstecken und herausziehen

7.1 Stecker der Anschlussleitung einstecken

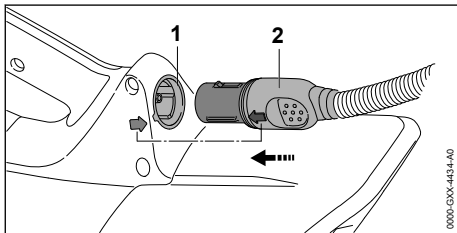

- ▶ Stecker (2) der Anschlussleitung so ausrichten, dass der Pfeil am Stecker (2) der Anschlussleitung auf den Pfeil an der Buchse (1) zeigt.
- ▶ Stecker (2) der Anschlussleitung in die Buchse (1) stecken.
Der Stecker (2) der Anschlussleitung rastet ein.

7.2 Stecker der Anschlussleitung herausziehen

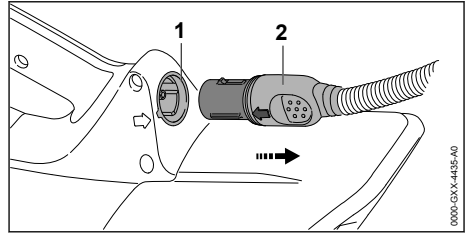

- ▶ Stecker (2) der Anschlussleitung mit der Hand greifen.
- ▶ Stecker (2) der Anschlussleitung aus der Buchse (1) ziehen.

8 Blasergerät einschalten und ausschalten

8.1 Blasergerät einschalten

- ▶ Blasergerät mit der rechten Hand am Bedienungsgriff so festhalten, dass der Daumen den Bedienungsgriff umschließt.

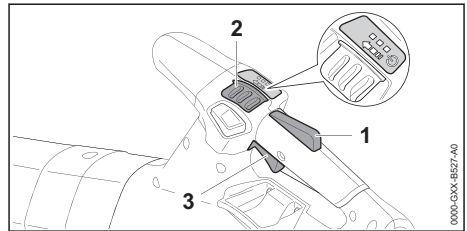

- ▶ Schalthebelsperre (1) mit der Hand drücken und gedrückt halten.
- ▶ Entsperrschieber (2) mit dem Daumen in Pfeilrichtung schieben und zurück federn lassen. Die LEDs leuchten und zeigen die zuletzt eingestellte Leistungsstufe an.
- ▶ Schalthebel (3) mit dem Zeigefinger drücken und gedrückt halten.
Das Blasergerät beschleunigt und Luft strömt aus der Düse.

Je weiter der Schalthebel (3) gedrückt ist, umso mehr Luft strömt aus der Düse.

Das Blasergerät kann auch eingeschaltet werden, indem zuerst der Entsperrschieber (2) und innerhalb von 5 Sekunden (solange die LEDs blinken) die Schalthebelsperre (1) gedrückt wird. Der Schalthebel (3) ist damit entsperrt und das Blasergerät einsatzbereit.

Wenn der Schalthebel (3) und die Schalthebelsperre (1) nach dem Einschalten losgelassen

werden blinken die LEDs noch 5 Sekunden lang. So lange die LEDs blinken, kann das Blaserät ohne Betätigen des Entsperrschiebers (2) erneut eingeschaltet werden.

8.2 Blaserät ausschalten

- ▶ Schalthebel und Schalthebelsperre loslassen. Luft strömt nicht mehr aus der Düse.
- ▶ Falls weiterhin Luft aus der Düse strömt: Stecker der Anschlussleitung aus der Buchse ziehen und einen STIHL Fachhändler aufsuchen. Das Blaserät ist defekt.

9 Blaserät prüfen

9.1 Bedienungselemente prüfen

Schalthebel

- ▶ Stecker der Anschlussleitung aus der Buchse ziehen.
- ▶ Versuchen, den Schalthebel zu drücken, ohne die Schalthebelsperre zu drücken.
- ▶ Falls sich der Schalthebel drücken lässt: Blaserät nicht verwenden und einen STIHL Fachhändler aufsuchen. Die Schalthebelsperre ist defekt.
- ▶ Entsperrschieber mit dem Daumen in Pfeilrichtung schieben und zurück federn lassen.
- ▶ Schalthebelsperre drücken und gedrückt halten.
- ▶ Schalthebel drücken.
- ▶ Schalthebel und Schalthebelsperre loslassen.
- ▶ Falls der Entsperrschieber, der Schalthebel oder die Schalthebelsperre schwergängig sind oder nicht in die Ausgangsposition zurückfedern: Blaserät nicht verwenden und einen STIHL Fachhändler aufsuchen. Der Entsperrschieber, der Schalthebel oder die Schalthebelsperre sind defekt.

Blaserät einschalten

- ▶ Stecker der Anschlussleitung einstecken.
- ▶ Schalthebelsperre mit der Hand drücken und gedrückt halten.
- ▶ Entsperrschieber mit dem Daumen in Pfeilrichtung schieben und zurück federn lassen.
- ▶ Schalthebel drücken und gedrückt halten. Luft strömt aus der Düse.
- ▶ Falls 3 LEDs am Akku rot blinken: Stecker der Anschlussleitung aus der Buchse ziehen und einen STIHL Fachhändler aufsuchen. Im Blaserät besteht eine Störung.
- ▶ Schalthebel loslassen. Luft strömt nicht mehr aus der Düse.

- ▶ Falls weiterhin Luft aus der Düse strömt: Stecker der Anschlussleitung aus der Buchse ziehen und einen STIHL Fachhändler aufsuchen. Das Blaserät ist defekt.

10 Mit dem Blaserät arbeiten

10.1 Blaserät halten und führen

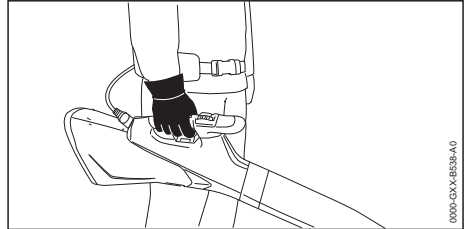

- ▶ Blaserät mit der rechten Hand am Bedienungsgriff so festhalten und führen, dass der Daumen den Bedienungsgriff umschließt.
- ▶ Falls ein Komfort-Tragsystem oder Anlagepolster verwendet wird, das Blaserät daran befestigen und das Blaserät mit der Hand an der Griffstelle führen.

10.2 Leistungsstufe einstellen

Abhängig von der Anwendung können 3 Leistungsstufen eingestellt werden. Die LEDs zeigen die eingestellte Leistungsstufe an. Je höher die Leistungsstufe, umso mehr Luft kann aus der Düse strömen.

Die eingestellte Leistungsstufe beeinflusst die Akkulaufzeit. Je niedriger die Leistungsstufe, umso länger ist die Akkulaufzeit.

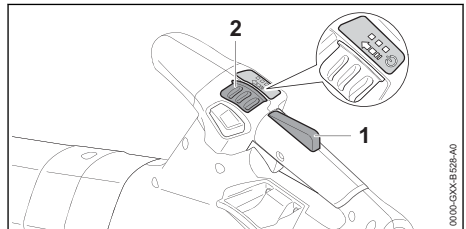

- ▶ Schalthebelsperre (1) drücken und gedrückt halten.
- ▶ Entsperrschieber (2) mit dem Daumen in Pfeilrichtung schieben und zurück federn lassen. Die LEDs leuchten und zeigen die eingestellte Leistungsstufe an.
- ▶ Entsperrschieber (2) nach vorne drücken und zurück federn lassen. Die nächste Leistungsstufe ist eingestellt. Nach der dritten Leistungsstufe folgt wieder die erste Leistungsstufe.

- ▶ Entsperrschieber (2) so oft nach vorne drücken und zurück federn lassen, bis die gewünschte Leistungsstufe eingestellt ist.

10.3 Feststellgas aktivieren und deaktivieren

Unabhängig von der eingestellten Leistungsstufe kann das Feststellgas aktiviert werden. Jede gewünschte Blaskraft lässt sich über das Feststellgas arretieren.

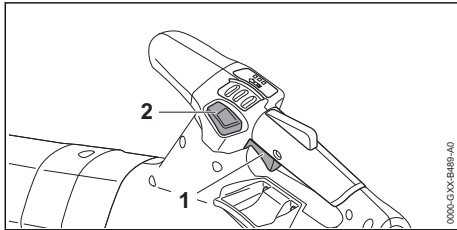

- ▶ Blasgerät einschalten.
- ▶ Leistungsstufe einstellen.
- ▶ Blaskraft über den Schalthebel (1) einstellen.
- ▶ Feststellgas-Taste (2) drücken.
Die Blaskraft ist arretiert. Der Schalthebel kann losgelassen werden.

Um das Feststellgas zu deaktivieren, die Feststellgas-Taste (2) erneut drücken.

10.4 Boost-Funktion aktivieren

Unabhängig von der eingestellten Leistungsstufe kann die Boost-Funktion aktiviert werden. Wenn die Boost-Funktion aktiviert ist, bläst das Blasgerät mit maximaler Leistung. Die Boost-Funktion beeinflusst die Akkulaufzeit. Je länger die Boost-Funktion aktiviert ist, umso kürzer ist die Akkulaufzeit.

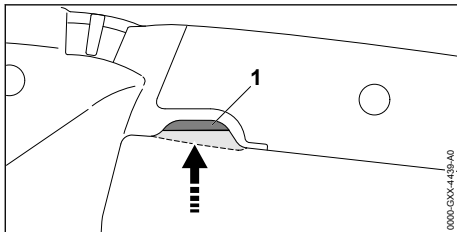

- ▶ Schalthebel (1) überdrücken und gedrückt halten.
Die LEDs blinken nacheinander auf. Die Boost-Funktion ist aktiviert.

Wenn der Schalthebel (1) losgelassen wird, ist die Boost-Funktion deaktiviert. Die zuletzt verwendete Leistungsstufe ist wieder eingestellt.

10.5 Blasen

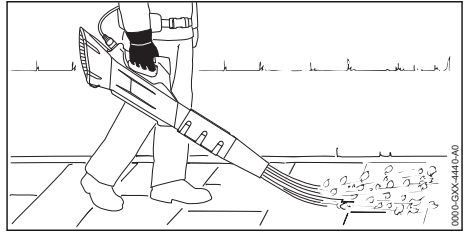

- ▶ Düse auf den Boden richten.
- ▶ Langsam und kontrolliert vorwärts gehen.

11 Nach dem Arbeiten

11.1 Nach dem Arbeiten

- ▶ Blasgerät ausschalten und Stecker der Anschlussleitung aus der Buchse ziehen.
- ▶ Falls das Blasgerät nass ist: Blasgerät trocknen lassen.
- ▶ Blasgerät reinigen.

12 Transportieren

12.1 Blasgerät transportieren

- ▶ Blasgerät ausschalten, Stecker der Anschlussleitung aus der Buchse ziehen.

Blasgerät tragen

- ▶ Blasgerät mit einer Hand am Bedienungsgriff tragen.

Blasgerät in einem Fahrzeug transportieren

- ▶ Blasgerät so sichern, dass das Blasgerät nicht umkippen und sich nicht bewegen kann.

13 Aufbewahren

13.1 Blasgerät aufbewahren

- ▶ Blasgerät ausschalten und Stecker der Anschlussleitung aus der Buchse ziehen.
- ▶ Blasgerät so aufbewahren, dass folgende Bedingungen erfüllt sind:
 - Das Blasgerät ist außerhalb der Reichweite von Kindern.
 - Das Blasgerät ist sauber und trocken.

14 Reinigen

14.1 Blasgerät reinigen

- ▶ Blasgerät ausschalten und Stecker der Anschlussleitung aus der Buchse ziehen.
- ▶ Blasgerät mit einem feuchten Tuch reinigen.
- ▶ Lüftungsschlitze mit einem Pinsel reinigen.
- ▶ Schutzgitter mit einem Pinsel oder einer weichen Bürste reinigen.

15 Warten und Reparieren

15.1 Wartungsintervalle

Wartungsintervalle sind abhängig von den Umgebungsbedingungen und den Arbeitsbedingungen. STIHL empfiehlt folgende Wartungsintervalle:

Jährlich

- Blasgerät von einem STIHL Fachhändler prüfen lassen.

16 Störungen beheben

16.1 Störungen des Blasgeräts und des Akkus beheben

Störung	LEDs am Akku	Ursache	Abhilfe
Das Blasgerät läuft beim Einschalten nicht an.	1 LED blinkt grün.	Der Ladezustand des Akkus ist zu gering.	► Akku so laden, wie es in der Gebrauchsanleitung Ladegeräte STIHL AL 101, 300, 500 beschrieben ist.
	1 LED leuchtet rot.	Der Akku ist zu warm oder zu kalt.	► Stecker der Anschlussleitung aus der Buchse ziehen. ► Akku abkühlen oder erwärmen lassen.
	3 LEDs blinken rot.	Im Blasgerät besteht eine Störung.	► Stecker der Anschlussleitung aus der Buchse ziehen und erneut einstecken ► Blasgerät einschalten. ► Falls weiterhin 3 LEDs rot blinken: Blasgerät nicht verwenden und einen STIHL Fachhändler aufsuchen.
	3 LEDs leuchten rot.	Das Blasgerät ist zu warm.	► Stecker der Anschlussleitung aus der Buchse ziehen. ► Blasgerät abkühlen lassen.
	4 LEDs blinken rot.	Im Akku besteht eine Störung.	► Stecker der Anschlussleitung aus der Buchse ziehen und erneut einstecken. ► Blasgerät einschalten. ► Falls weiterhin 4 LEDs rot blinken: Akku nicht verwenden und einen STIHL Fachhändler aufsuchen.
		Die elektrische Verbindung zwischen dem Blasgerät und dem Akku ist unterbrochen.	► Stecker der Anschlussleitung aus der Buchse ziehen und erneut einstecken. ► Falls weiterhin das Blasgerät beim Einschalten nicht anläuft: Kontaktflächen der Anschlussleitung reinigen, wie es in der Gebrauchsanleitung Akku STIHL AR oder „Gürteltasche AP mit Anschlussleitung“ beschrieben ist.
		Das Blasgerät oder der Akku sind feucht.	► Blasgerät oder Akku trocknen lassen.
	Der Schalthebel ist vor dem Betätigen des Entsperschiebers bereits gedrückt.	► Blasgerät so einschalten, wie es in dieser Gebrauchsanleitung beschrieben ist.	
Das Blasgerät schaltet im Betrieb ab.	3 LEDs leuchten rot.	Das Blasgerät ist zu warm.	► Stecker der Anschlussleitung aus der Buchse ziehen. ► Blasgerät abkühlen lassen.
		Es besteht eine elektrische Störung.	► Stecker der Anschlussleitung aus der Buchse ziehen und erneut einstecken.

15.2 Blasgerät warten und reparieren

Der Benutzer kann das Blasgerät nicht selbst warten und nicht reparieren.

- Falls das Blasgerät gewartet werden muss oder defekt oder beschädigt ist: Einen STIHL Fachhändler aufsuchen.

Störung	LEDs am Akku	Ursache	Abhilfe
			<ul style="list-style-type: none"> ▶ Falls weiterhin das Blasgerät im Betrieb abschaltet: Kontaktflächen der Anschlussleitung reinigen, wie es in der Gebrauchsanleitung Akku STIHL AR oder „Gürteltasche AP mit Anschlussleitung“ beschrieben ist. ▶ Blasgerät einschalten.
Die Betriebszeit des Blasgeräts ist zu kurz.		Der Akku ist nicht vollständig geladen.	▶ Akku vollständig laden, wie es in der Gebrauchsanleitung Ladegeräte STIHL AL 101, 300, 500 beschrieben ist.
		Die Lebensdauer des Akkus ist überschritten.	▶ Akku ersetzen.

17 Technische Daten

17.1 Blasgerät STIHL BGA 200

Zulässige Akkus:

- STIHL AR
- STIHL AP zusammen mit „Gürteltasche AP mit Anschlussleitung
- Blaskraft: 21 N
- Maximale Luftgeschwindigkeit: 84 m/s
- Durchschnittliche Luftgeschwindigkeit: 70 m/s
- Luftdurchsatz: 940 m³/h
- Gewicht: 3,2 kg

Die Laufzeit ist unter www.stihl.com/battery-life angegeben.

17.2 Schallwerte und Vibrationswerte

Der K-Wert für die Schalldruckpegel beträgt 2 dB(A). Der K-Wert für die Schalleistungspegel beträgt 2 dB(A). Der K-Wert für die Vibrationswerte beträgt 2 m/s².

STIHL empfiehlt, einen Gehörschutz zu tragen.

- Schalldruckpegel L_{pA} gemessen nach EN 50636-2-100: 80 dB(A).
- Schalleistungspegel L_{WA} gemessen nach EN 50636-2-100: 91 dB(A).
- Vibrationswert a_{Hv} gemessen nach EN 50636-2-100, Bedienungsriff: 0,7 m/s².

Die angegebenen Vibrationswerte wurden nach einem genormten Prüfverfahren gemessen und können zum Vergleich von Elektrogeräten herangezogen werden. Die tatsächlich auftretenden Vibrationswerte können von den angegebenen Werten abweichen, abhängig von der Art der Anwendung. Die angegebenen Vibrationswerte können zu einer ersten Einschätzung der Vibrationsbelastung verwendet werden. Die tatsächliche Vibrationsbelastung muss eingeschätzt werden. Dabei können auch die Zeiten berücksich-

tigt werden, in denen das Elektrogerät abgeschaltet ist, und solche, in denen es zwar eingeschaltet ist, aber ohne Belastung läuft.

Informationen zur Erfüllung der Arbeitgeberrichtlinie Vibration 2002/44/EG sind unter www.stihl.com/vib angegeben.

17.3 REACH

REACH bezeichnet eine EG-Verordnung zur Registrierung, Bewertung und Zulassung von Chemikalien.

Informationen zur Erfüllung der REACH Verordnung sind unter www.stihl.com/reach angegeben.

18 Ersatzteile und Zubehör

18.1 Ersatzteile und Zubehör

STIHL  Diese Symbole kennzeichnen original STIHL Ersatzteile und original STIHL Zubehör.

STIHL empfiehlt, original STIHL Ersatzteile und original STIHL Zubehör zu verwenden.

Ersatzteile und Zubehör anderer Hersteller können durch STIHL hinsichtlich Zuverlässigkeit, Sicherheit und Eignung trotz laufender Marktbeobachtung nicht beurteilt werden und STIHL kann für deren Einsatz auch nicht einstehen.

Original STIHL Ersatzteile und original STIHL Zubehör sind bei einem STIHL Fachhändler erhältlich.

19 Entsorgen

19.1 Blasgerät entsorgen

Informationen zur Entsorgung sind bei der örtlichen Verwaltung oder bei einem STIHL Fachhändler erhältlich.

Eine unsachgemäße Entsorgung kann die Gesundheit schädigen und die Umwelt belasten.

- ▶ STIHL Produkte einschließlich Verpackung gemäß den örtlichen Vorschriften einer geeigneten Sammelstelle für Wiederverwertung zuführen.
- ▶ Nicht mit dem Hausmüll entsorgen.

20 EU-Konformitätserklärung

20.1 Blasgerät STIHL BGA 200

ANDREAS STIHL AG & Co. KG
Badstraße 115
D-71336 Waiblingen

Deutschland

erklärt in alleiniger Verantwortung, dass

- Bauart: Akku-Blasgerät
- Fabrikmarke: STIHL
- Typ: BGA 200
- Serienidentifizierung: BA01

den einschlägigen Bestimmungen der Richtlinien 2011/65/EU, 2006/42/EG, 2014/30/EU und 2000/14/EG entspricht und in Übereinstimmung mit den jeweils zum Produktionsdatum gültigen Versionen der folgenden Normen entwickelt und gefertigt worden ist: EN 55014-1, EN 55014-2, EN 60335-1 und EN 50636-2-100.

Zur Ermittlung des gemessenen und des garantierten Schalleistungspegels wurde nach Richtlinie 2000/14/EG, Anhang V verfahren.

- Gemessener Schalleistungspegel: 91 dB(A)
- Garantierter Schalleistungspegel: 93 dB(A)

Die Technischen Unterlagen sind bei der Produktzulassung der ANDREAS STIHL AG & Co. KG aufbewahrt.

Das Baujahr, das Herstellungsland und die Maschinennummer sind auf dem Blasgerät angegeben.

Waiblingen, 15.07.2021

ANDREAS STIHL AG & Co. KG



Dr. Jürgen Hoffmann, Abteilungsleiter Produktzulassung, -regulierung

21 Anschriften

21.1 STIHL Hauptverwaltung

ANDREAS STIHL AG & Co. KG
Postfach 1771
D-71307 Waiblingen

21.2 STIHL Vertriebsgesellschaften

DEUTSCHLAND

STIHL Vertriebszentrale AG & Co. KG
Robert-Bosch-Straße 13
64807 Dieburg
Telefon: +49 6071 3055358

ÖSTERREICH

STIHL Ges.m.b.H.
Fachmarktstraße 7
2334 Vösendorf
Telefon: +43 1 86596370

SCHWEIZ

STIHL Vertriebs AG
Isenrietstraße 4
8617 Mönchaltorf
Telefon: +41 44 9493030

TSCHECHISCHE REPUBLIK

Andreas STIHL, spol. s r.o.
Chrlická 753
664 42 Modřice

21.3 STIHL Importeure

BOSNIEN-HERZEGOWINA

UNIKOMERC d. o. o.
Bišće polje bb
88000 Mostar
Telefon: +387 36 352560
Fax: +387 36 350536

KROATIEN

UNIKOMERC - UVOZ d.o.o.
Sjedište:
Amruševa 10, 10000 Zagreb
Prodaja:
Ulica Kneza Ljudevita Posavskog 56, 10410
Velika Gorica
Telefon: +385 1 6370010
Fax: +385 1 6221569

TÜRKEI

SADAL TARIM MAKİNELERİ DIŞ TİCARET A.Ş.
Hürriyet Mahallesi Manas Caddesi No.1
35473 Menderes, İzmir

Obsah

1	Úvod.....	18
2	Informace k tomuto návodu k použití.....	18
3	Přehled.....	19
4	Bezpečnostní pokyny.....	20
5	Příprava foukače k práci.....	23
6	Nastavení foukače pro uživatele.....	23
7	Zastrčení a vytažení zástrčky připojovacího kabelu.....	27
8	Zapnutí a vypnutí foukače.....	28
9	Kontrola foukače.....	28
10	Práce s foukačem.....	29
11	Po skončení práce.....	30
12	Přeprava.....	30
13	Skladování.....	30
14	Čištění.....	30
15	Údržba a opravy.....	30
16	Odstranění poruch.....	30
17	Technická data.....	31
18	Náhradní díly a příslušenství.....	32
19	Likvidace.....	32
20	Prohlášení o konformitě EU.....	32
21	Adresa.....	33

1 Úvod

Vážená zákaznice, vážený zákazníku,

těší nás, že jste se rozhodli pro firmu STIHL. Vydáváme a vyrábíme naše výrobky ve špičkové kvalitě podle potřeb našich zákazníků. Tím vznikají výrobky s vysokým stupněm spolehlivosti i při extrémním namáhání.

STIHL je zárukou špičkové kvality také v servisních službách. Náš odborný prodej zajišťuje kompetentní poradenství a instruktáž, jakož i obsáhlou technickou podporu.

STIHL se výslovně zasazuje za trvale udržitelné a zodpovědné zacházení s přírodou. Tento návod k použití Vám má být oporou při bezpečném a ekologickém používání Vašeho výrobku STIHL po dlouhý čas.

Děkujeme Vám za Vaši důvěru a přejeme mnoho spokojenosti s Vaším výrobkem STIHL.



Dr. Nikolas Stihl

2 Informace k tomuto návodu k použití**2.1 Platné dokumenty**

Platí lokální bezpečnostní předpisy.

- ▶ Kromě tohoto návodu k použití je třeba si přečíst níže uvedené dokumenty, porozumět jim a uložit je pro pozdější použití:
 - Návod k použití pro akumulátor STIHL AR
 - Návod k použití pro nosný systém Komfort
 - Návod k použití pro „opaskovou brašnu AP s připojovacím kabelem“
 - Bezpečnostní pokyny pro akumulátor STIHL AP
 - Návod k použití pro nabíječky STIHL AL 101, 300, 500
 - Bezpečnostní informace pro akumulátory STIHL a výrobky s integrovaným akumulátorem: www.stihl.com/safety-data-sheets

2.2 Označení varovných odkazů v textu**VAROVÁNÍ**

- Odkaz upozorňuje na nebezpečí, která mohou vést k těžkým úrazům či usmrcení.
 - ▶ Uvedená opatření mohou zabránit těžkým úrazům či usmrcení.

UPOZORNĚNÍ

- Odkaz upozorňuje na nebezpečí, která mohou vést k věcným škodám.
 - ▶ Uvedená opatření mohou zabránit věcným škodám.

2.3 Symboly v textu

Tento symbol odkazuje na kapitolu v tomto návodu k použití.

3 Přehled

3.1 Foukač

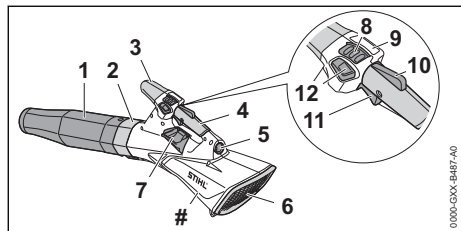

1 Hubice

Hubice vede a koncentruje proud vzduchu.

2 Foukací trubka

Foukací trubka vede proud vzduchu.

3 Hmatec

Hmatec slouží k vedení foukače, když je používán nosný systém.

4 Ovládací rukojeť

Ovládací rukojeť slouží k obsluze, vedení a nošení foukače.

5 Zdiřková zásuvka

Zdiřková zásuvka slouží k zasunutí zástrčky připojovacího kabelu.

6 Ochranná mřížka

Ochranná mřížka chrání uživatele před pohyblivými částmi foukače.

7 Závěsný držák

Závěsný držák slouží k zavěšení nosného systému.

8 Deblokační šoupátko

Deblokační šoupátko slouží k zapnutí foukače a k nastavení výkonnostního stupně.

9 Světla LED

Světla LED udávají nastavený výkonnostní stupeň.

10 Pojistka spínače

Pojistka spínače deblokuje spínač.

11 Spínač

Spínač foukač zapíná a vypíná.

12 Tlačítko pevného nastavení plynu

Tlačítko pevného nastavení plynu aretuje aktuální foukací sílu.

Výkonový štítek s výrobním číslem

3.2 Nosné systémy

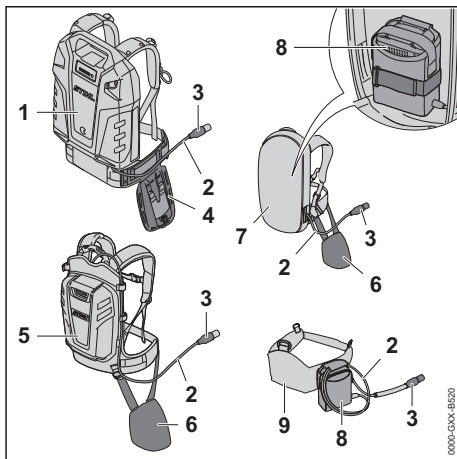

1 Akumulátor STIHL AR L

Akumulátor STIHL AR L může foukač napájet energií.

2 Připojovací kabel

Připojovací kabel spojuje foukač s akumulátorem nebo s „opaskovou brašnou AP s připojovacím kabelem“.

3 Zástrčka připojovacího kabelu

Zástrčka připojovacího kabelu spojuje foukač s „opaskovou brašnou AP s připojovacím kabelem“ nebo s akumulátorem STIHL AR.

4 Nosný systém Komfort

Nosný systém Komfort slouží k nošení foukače na akumulátoru STIHL AR L nebo akumulátoru STIHL AR.

5 Akumulátor STIHL AR

Akumulátor STIHL AR může foukač napájet energií.

6 Opěrný polštářek

Opěrný polštářek slouží pro připevnění foukače na akumulátor STIHL AR nebo na nosný systém s integrovanou „opaskovou brašnou AP s připojovacím kabelem“.

7 Nosný systém s integrovanou „opaskovou brašnou AP s připojovacím kabelem“

Nosný systém může foukač zásobovat energií.

8 „Opasková brašna AP s připojovacím kabelem“

„Opasková brašna AP s připojovacím kabelem“ může foukač zásobovat energií.

- 9 **Opasek pro akumulátory s integrovanou „opaskovou brašnou AP s připojovacím kabelem“**
Akumulátorový opasek může foukač napájet energií.

3.3 Symboly

Tyto symboly mohou být uvedeny na foukači a mají následující význam:



K zapnutí foukače a nastavení výkonových stupňů posuňte deblokační šoupátko dopředu.



Zaručená hladina akustického výkonu podle směrnice 2000/14/ES v dB(A) za účelem porovnatelnosti akustických emisí výrobků.



Výrobek nelikvidujte s domácím odpadem.



Aktivujte a deaktivujte tlačítko pevného nastavení plynu.

4 Bezpečnostní pokyny

4.1 Varovné symboly

Varovné symboly na foukači mají následující význam:



Dbejte na bezpečnostní pokyny a na jejich opatření.



Návod k použití je třeba si přečíst, porozumět mu a uložit ho pro další potřebu.



Noste ochranné brýle.



Dlouhé vlasy zajistěte tak, aby nemohly být vtaheny do foukače.



Dbejte na bezpečnostní pokyny týkající se předmětů vymršťovaných do výšky a na bezpečnostní opatření.



Během pracovních přestávek, přepravy, skladování, čištění, údržby nebo opravy vytáhněte zástrčku připojovacího kabelu ze zdířkové zásuvky.



Dodržujte bezpečnostní odstup.

4.2 Řádné používání

Foukač STIHL BGA 200 slouží ke sfoukávání spadaneho listí, trávy, papíru a podobných materiálů.

Foukač může být používán za deště.

Tento foukač je napájen energií akumulátorem STIHL AP společně s „opaskovou brašnou AP s připojovacím kabelem“ nebo s akumulátorem STIHL AR.

▲ VAROVÁNÍ

- Akumulátory, které nejsou firmou STIHL pro foukač povoleny, mohou způsobit požáry a exploze. Může tím dojít k těžkým úrazům či úmrtí osob a ke vzniku věcných škod.
 - ▶ Foukač používejte s akumulátorem STIHL AP společně s „opaskovou brašnou AP s připojovacím kabelem“ nebo s akumulátorem STIHL AR.
- Pokud foukač nebo akumulátor nejsou používány v souladu s jejich účelem, může dojít k těžkým úrazům či úmrtí osob a mohou vzniknout věcné škody.
 - ▶ Foukač používejte tak, jak je to popsáno v tomto návodu k použití.
 - ▶ Akumulátor používejte tak, jak je to popsáno v návodu k použití pro „opaskovou brašnu AP s připojovacím kabelem“ nebo v návodu k použití pro akumulátor STIHL AR.

4.3 Požadavky na uživatele

▲ VAROVÁNÍ

- Uživatelé bez instruktaže nemohou rozpoznat nebo dobře odhadnout nebezpečí hrozící foukačem. Uživatel nebo jiné osoby mohou utrpět těžká nebo smrtelná zranění.
 - ▶ Návod k použití je třeba si přečíst, porozumět mu a uložit ho pro další potřebu.
- ▶ Pokud bude foukač předáván další osobě: zároveň s ním předejte návod k použití.
- ▶ Zajistěte, aby uživatel splňoval níže uvedené požadavky:
 - Uživatel je odpočatý.
 - Uživatel je tělesně, senzoricky a duševně schopen foukač obsluhovat a pracovat s ním. Pokud je uživatel tělesně, senzoricky a duševně způsobilý pouze částečně, smí s výrobkem pracovat pouze pod dohledem nebo po zaškolení odpovědnou osobou.

- Uživatel nemůže rozpoznat a dobře odhadnout nebezpečí hrozící foukačem.
 - Uživatel je plnoletý nebo bude podle národních předpisů pod dohledem zaškolený pro výkon povolání.
 - Uživatel obdržel instrukci od odborného prodejce výrobků STIHL nebo od osoby znalé odborné tematiky ještě dříve, než s foukačem začne poprvé pracovat.
 - Uživatel není pod vlivem alkoholu, léků nebo drog.
- ▶ V případě nejasností: vyhledejte odborného prodejce výrobků STIHL.

4.4 Oblečení a vybavení

▲ VAROVÁNÍ

- Během práce mohou být dlouhé vlasy vtaženy do foukače. Uživatel může utrpět těžká zranění.



- ▶ Dlouhé vlasy svažte a zajistěte tak, aby se nacházely nad rameny.

- Během práce mohou být předměty vymrštěny velkou rychlostí nahoru. Uživatel může být zraněn.



- ▶ Noste těsně přiléhající ochranné brýle. Vhodné ochranné brýle jsou přezkoušeny podle normy EN 166 nebo podle národních předpisů a v obchodě se prodávají s patřičným označením.

- ▶ Noste dlouhé kalhoty.
- Během práce může dojít k rozvíření prachu. Vdechovaný prach může poškodit zdraví a vyvolat alergické reakce.
 - ▶ Pokud bude rozvířen prach a vznikne prašná mlha: noste ochrannou protiprachovou masku.
- Nevhodný oděv se může zachytit ve dřevě, ve křoví a ve foukači. Uživatelé bez vhodného oděvu mohou utrpět těžká zranění.
 - ▶ Noste těsně přiléhající oděv.
 - ▶ Šály a ozdoby odložte.
- Pokud uživatel nosí nevhodnou obuv, může uklouznout. Uživatel může být zraněn.
 - ▶ Noste pevnou uzavřenou obuv s hrubou podrážkou.

4.5 Pracovní pásmo a okolí

▲ VAROVÁNÍ

- Nezúčastněné osoby, děti a zvířata nemohou rozpoznat ani odhadnout nebezpečí hrozící foukačem a předměty vymrštěnými do výšky.

Nezúčastněné osoby, děti a zvířata mohou utrpět těžká zranění a může dojít k věcným škodám.

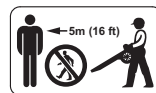

- ▶ Dbejte na to, aby nezúčastněné osoby, děti a zvířata zachovávaly odstup 5 m od pracovního okruhu.

- ▶ Od předmětů zachovávejte odstup 5 m.
- ▶ Foukač nenechávejte bez dohledu.
- ▶ Zajistěte, aby si děti nemohly s foukačem hrát.
- Elektrické součástky foukače mohou vytvářet jiskry. Jiskry mohou ve snadno hořlavém nebo explozivním okolí vyvolat požáry nebo exploze. Může tak dojít k těžkým úrazům či úmrtí osob a ke vzniku věcných škod.
 - ▶ Nikdy nepracujte ve snadno hořlavém nebo explozivním okolí.

4.6 Stav odpovídající bezpečnosti

Foukač je ve stavu odpovídající bezpečnosti, když jsou splněny níže uvedené podmínky:

- Foukač není poškozen.
- Foukač je čistý.
- Ovládací prvky fungují a nejsou změněny.
- Je namontováno originální příslušenství STIHL určené pro tento foukač.
- Příslušenství je namontováno správně.

▲ VAROVÁNÍ

- Ve stavu neodpovídající bezpečnosti nemohou konstrukční díly již bezpečně fungovat a bezpečnostní zařízení mohou být vyřazena z provozu. Může dojít k těžkým úrazům nebo usmrcení osob.
 - ▶ Pracujte pouze s nepoškozeným foukačem.
 - ▶ Pokud je foukač znečištěn: foukač vyčistěte.
 - ▶ Foukač neměňte. Výjimka: montáž hubice vhodné pro tento foukač.
 - ▶ Pokud nefungují ovládací prvky: S foukačem nepracujte.
 - ▶ Na stroj montujte originální příslušenství STIHL určené pro tento foukač.
 - ▶ Příslušenství montujte tak, jak je to popsáno v tomto návodu k použití nebo v návodu k použití daného příslušenství.
 - ▶ Do otvorů foukače nestrkejte žádné předměty.
 - ▶ Opotřebované nebo poškozené informační štítky vyměňte.
 - ▶ V případě nejasností: vyhledejte odborného prodejce výrobků STIHL.

4.7 Pracovní postup

▲ VAROVÁNÍ

- Uživatel již nemůže za určitých situací koncentrovaně pracovat. Uživatel může zakopnout, upadnout a těžce se zranit.
 - ▶ Pracujte klidně a s rozvahou.
 - ▶ Pokud jsou světelné poměry a viditelnost špatné: s foukačem nepracujte.
 - ▶ Foukač obsluhuje jenom sám uživatel.
 - ▶ Nikdy se strojem nepracujte nad výši ramen.
 - ▶ Dávejte pozor na překážky.
 - ▶ Při práci stůjte na zemi a udržujte rovnováhu. Pokud je nutné pracovat ve výškách: používejte vysokozdvížnou pracovní plošinu nebo bezpečné lešení.
 - ▶ Pokud se dostaví známky únavy: udělejte si pracovní přestávku.
 - ▶ Foukejte po větru.
- Během práce mohou být předměty vymrštěny velkou rychlostí nahoru. Může dojít k úrazům osob a zvířat a ke vzniku věcných škod.



- ▶ Nikdy nefoukejte směrem k osobám, zvířatům a předmětům.

- Pokud se foukač během práce změní nebo se chová nezvyklým způsobem, může být v provozně nebezpečném stavu. Může dojít k těžkým úrazům osob a ke vzniku věcných škod.
 - ▶ Ukončete práci, zástrčku připojovacího kabelu vytáhněte ze zdířkové zásuvky a vyhledejte odborného prodejce výrobků STIHL.
- Během práce může foukač způsobit vznik vibrací.
 - ▶ Práci přerušujte přestávkami.
 - ▶ Pokud se vyskytnou náznaky poruch prokrvení: vyhledejte lékaře.
- Rozvířený prach může foukač elektrostaticky nabít. Za určitých okolních podmínek (např. suché okolí) se foukač může znenadání vybit a mohou vzniknout jiskry. Jiskry mohou ve snadno hořlavém nebo explozivním okolí vyvolat požáry nebo exploze. Může tím dojít k těžkým úrazům či úmrtí osob a ke vzniku věcných škod.
 - ▶ Nikdy nepracujte ve snadno hořlavém nebo explozivním okolí.

4.8 Přeprava

▲ VAROVÁNÍ

- Během přepravy se může foukač převrátit nebo pohnout. Může dojít k úrazům osob a ke vzniku věcných škod.
 - ▶ Vytáhněte zástrčku připojovacího kabelu ze zdířkové zásuvky.
 - ▶ Foukač zajistěte upínacími popruhy, řemenem nebo sítkou tak, aby se nemohl převrátit ani pohnout.



4.9 Skladování

▲ VAROVÁNÍ

- Děti nemohou rozpoznat ani odhadnout nebezpečí hrozcí foukačem. Děti mohou utrpět těžké úrazy.
 - ▶ Vytáhněte zástrčku připojovacího kabelu ze zdířkové zásuvky.
 - ▶ Foukač skladujte mimo dosah dětí.
- Elektrické kontakty na foukači a kovové konstrukční díly mohou pod vlivem vlhka zkorodovat. Foukač může být poškozen.
 - ▶ Vytáhněte zástrčku připojovacího kabelu ze zdířkové zásuvky.
 - ▶ Foukač skladujte v čistém a suchém stavu.



4.10 Čištění, údržba a opravy

▲ VAROVÁNÍ

- Pokud je během čištění, údržby nebo opravy zástrčka připojovacího kabelu zastrčena, může dojít k nechtěnému zapnutí foukače. Může dojít k těžkým úrazům osob a ke vzniku věcných škod.
 - ▶ Vytáhněte zástrčku připojovacího kabelu ze zdířkové zásuvky.
- Agresivní čisticí prostředky, čištění pomocí vodního proudu nebo špičatými předměty mohou foukačku poškodit. Pokud není foukač čištěn tak, jak je to popsáno v tomto návodu k použití, nemohou konstrukční díly již správně fungovat a bezpečnostní zařízení mohou být vyřazena z provozu. Osoby mohou utrpět těžká zranění.
 - ▶ Foukač čistěte tak, jak je to popsáno v tomto návodu k použití.







- Pokud není foukač správně udržován nebo opravován, nemohou konstrukční díly již správně fungovat a bezpečnostní zařízení mohou být vyřazena z provozu. Může dojít k těžkým úrazům nebo usmrcení osob.
 - ▶ Foukač nikdy neopravujte ani neprovádějte údržbařské úkony sám/sama.
 - ▶ Pokud musí být provedena údržba či oprava foukače: vyhledejte odborného prodejce výrobků STIHL.

5 Příprava foukače k práci

5.1 Příprava foukače k práci

Před každým započatím práce se musí provést níže uvedené kroky:

- ▶ Zajistěte, aby se níže uvedené konstrukční díly nacházely v bezpečném stavu:
 - Foukač,  4.6.
 - Akumulátor, jak je to popsáno v návodu k použití pro akumulátor STIHL AR nebo v návodu k použití pro „opaskovou brašnu AP s připojovacím kabelem“.
- ▶ Akumulátor zkontrolujte tak, jak je to popsáno v návodu k použití pro akumulátor STIHL AR nebo v návodu k použití pro „opaskovou brašnu AP s připojovacím kabelem“.
- ▶ Akumulátor zcela nabijte tak, jak je to popsáno v návodu k použití pro nabíječky STIHL AL 101, 300, 500.
- ▶ Foukač vyčistěte,  14.
- ▶ Proveďte seřízení hubice,  6.1.
- ▶ Nasadte a nastavte akumulátor STIHL AR, nosný systém nebo „opaskovou brašnu AP s připojovacím kabelem“,  6.
- ▶ Zkontrolujte ovládací prvky,  9.1.
- ▶ Pokud tyto kroky nemohou být provedeny: foukač nepoužívejte a vyhledejte odborného prodejce výrobků STIHL.

6 Nastavení foukače pro uživatele

6.1 Nastavení hubice

Hubice může být v závislosti na tělesné výšce uživatele a pracovní situace nastavena do 3 poloh. Polohy jsou označeny na foukací trubici.

- ▶ Foukač vypněte a zástrčku připojovacího kabelu vytáhněte.

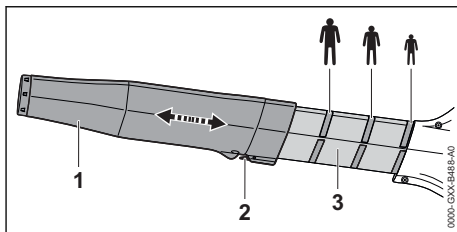

- ▶ Zarážkovou páčku (2) stiskněte a stisknutou ji držte.
- ▶ Hubici (1) nastrčte až do požadované polohy na foukací trubku (3).
- ▶ Zarážkovou páčku (2) pusťte. Hubici (1) pohybujte tak, až se zarážková páčka (2) zaaretuje.

6.2 Použití s akumulátorem STIHL AR L

6.2.1 Nastavení nosného systému na velikost uživatele

Nosný systém může být nastaven v závislosti na velikosti uživatele na stupně S, M nebo L.

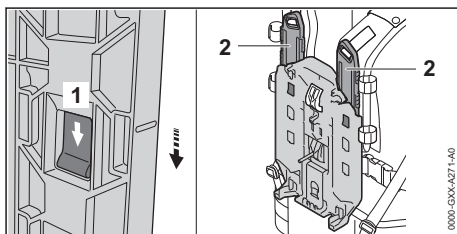

- ▶ Stiskněte zarážkový výstupek (1) a posuňte jej ve směru šipky.
- ▶ Sejměte lištu (2).

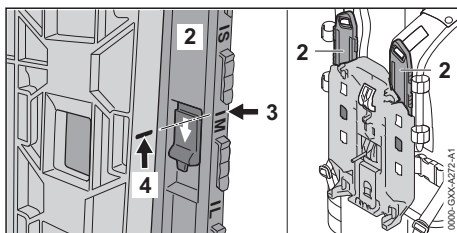

- ▶ Značku (3) vyrovnějte podle značky (4) tak, aby spolu lícovaly.
- ▶ Vložte lištu (2).
- ▶ Táhněte lištu (2) proti směru šipky. Lišta (2) se s cvaknutím zaaretuje.
- ▶ Nastavte lištu (2) na levém a pravém ramenním pásu na stejný stupeň.

6.2.2 Uložení a nastavení připojovacího kabelu

Připojovací kabel může být uložen a nastaven v závislosti na velikosti uživatele, na rozdílných akumulátorových výrobcích a na použití.

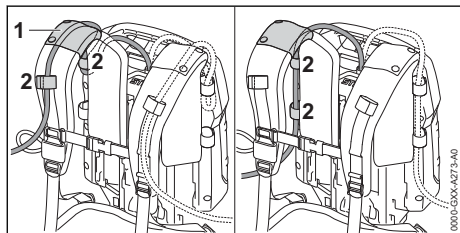

Připojovací kabel může být připevněn vodičkem (1) na závěsném zařízení a přezkami (2) nebo bočně na zádové desce přezkami (2).

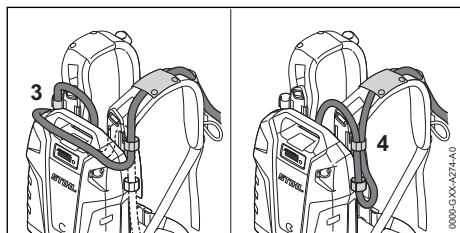

Délka připojovacího kabelu může být nastavena prostřednictvím smyčky na akumulátoru (3) nebo boční smyčkou (4).

► Připojovací kabel uložte tak, aby byl co nejkratší, nebyl zlomen a nepřekážel v práci.

6.2.3 Nasazení a nastavení nosného systému

► Akumulátor nasadíte na záda.

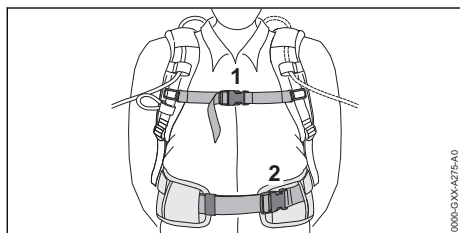

- Uzavřete uzávěr (2) kyčelního pásu.
- Uzavřete uzávěr (1) hrudního pásu.

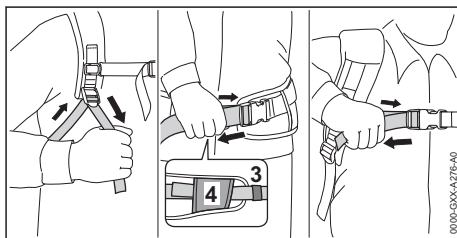

- Pásky napněte tak, aby kyčelní pás přilhal ke kyčlím a zádové polštářky k zádom.
- Konec kyčelního pásu protáhněte přezkami (3 a 4).

6.2.4 Sejmутí nosného systému

- Pásky povolte.
- Uzávěr na hrudním pásu a na bederním pásu otevřít.
- Akumulátor sejmout ze záda.

6.3 Použití s akumulátorem STIHL AR

6.3.1 Uložení a nastavení připojovacího kabelu

Připojovací kabel může být uložen a nastaven v závislosti na velikosti uživatele, na rozdílných akumulátorových výrobcích a na použití.

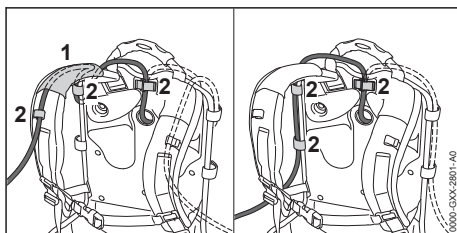

Připojovací kabel může být připevněn vodičkem (1) na závěsném zařízení a přezkami (2) nebo bočně na zádové desce přezkami (2).

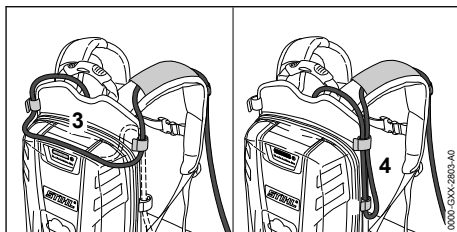

Délka připojovacího kabelu může být nastavena prostřednictvím smyčky na zádové desce (3) nebo boční smyčkou (4).

- ▶ Připojovací kabel uložit tak, aby byl co možná nejkratší a nepřekážel v práci.

6.3.2 Nasazení a nastavení nosného systému

- ▶ Akumulátor nasadit na záda.

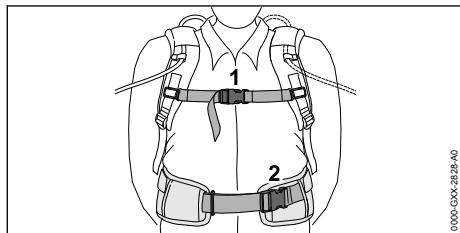

- ▶ Uzavřít uzávěr (2) kyčelního pásu.
- ▶ Uzavřít uzávěr (1) hrudního pásu.

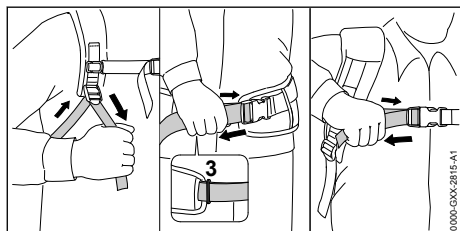

- ▶ Pásky napnout tak, aby kyčelní pás přiléhal ke kyčlím a zádový polštářek k zádom.
- ▶ Konec kyčelního pásu protáhnout očkem (3).

6.3.3 Sejmутí nosného systému

- ▶ Pásky povolit.
- ▶ Uzávěr na hrudním pásu a na bederním pásu otevřít.
- ▶ Akumulátor sejmout ze zad.

6.4 Proveďte montáž nosného systému Komfort

Nosný systém Komfort slouží k upevnění foukače na akumulátor STIHL AR L nebo STIHL AR.

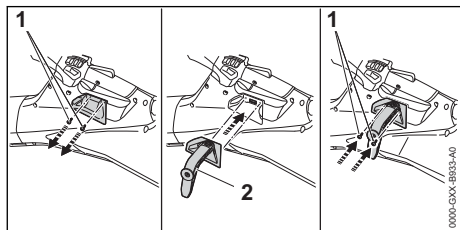

- ▶ Vyšroubujte šrouby (1).
- ▶ Vsadit držák (2).
- ▶ Šrouby (1) zašroubovat a pevně utáhnout.

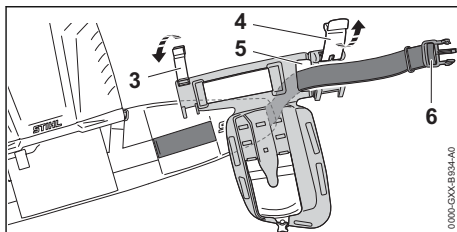

- ▶ Otevřete přezky (3 a 4).
- ▶ Závěsné zařízení (6) prostrčte zezadu otvorem (5).

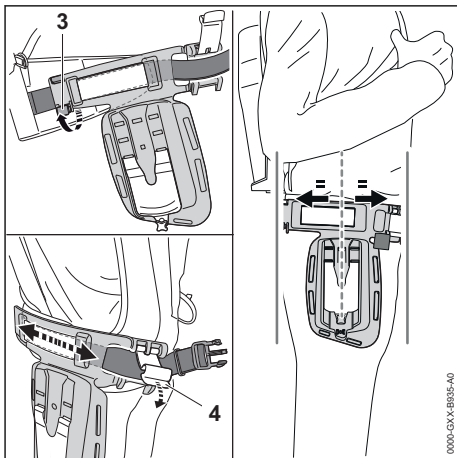

- ▶ Uzavřete přezku (3). Přezka (3) se slyšitelně zaaretuje. Závěsné zařízení je umístěno na zadní straně mezi přezkou (3) a nosným systémem Komfort.
- ▶ Nosný systém Komfort přesuňte tak, aby doléhal na boku doprostřed stehna.
- ▶ Uzavřete přezku (4). Přezka (4) se slyšitelně zaaretuje a nosný systém Komfort je zafixován.

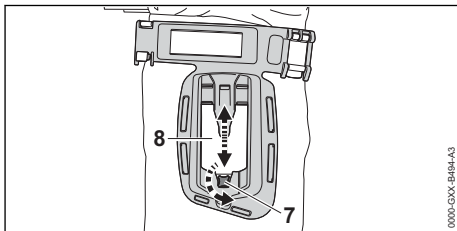

- ▶ Vyšroubujte šroub (7).
- ▶ Desku (8) nastavte podle velikosti těla uživatele.
- ▶ Zašroubujte šroub (7) a pevně jej utáhněte.

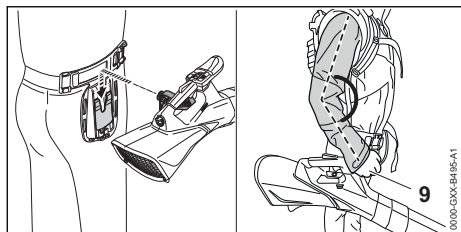

- Zavěste foukač do nosného systému Komfort. Výška desky (8) je správně nastavena, když je ruka uživatele při vedení foukače mírně ohnutá na předním hadicovém hmatci (9).

6.5 Použití s nosným systémem

6.5.1 Uložení a nastavení připojovacího kabelu

Připojovací kabel může být uložen a nastaven v závislosti na velikosti uživatele a na použití.

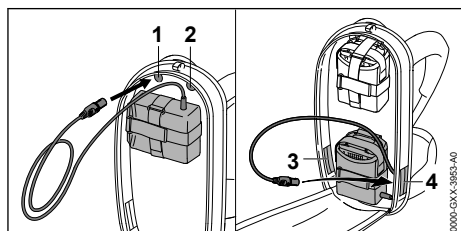

Připojovací kabel může být veden níže uvedenými otvory:

- horním levým otvorem (1)
- horním pravým otvorem (2)
- spodním levým otvorem (3)
- spodním pravým otvorem (4)

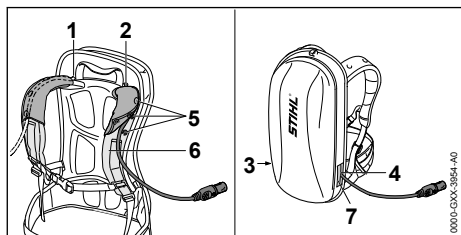

- Pokud bude připojovací kabel veden horním levým otvorem (1) nebo horním pravým otvorem (2):
 - otevřít patenty (5).
 - Připojovací kabel vést přes ramenní popruh (6).
 - Patenty (5) spojit smáčknutím.
- Pokud bude připojovací kabel veden dolním levým otvorem (3) nebo dolním pravým otvorem (4):

- rem (4): použitý otvor (3 nebo 4) uzavřít suchozipovým uzávěrem (7).
- Připojovací kabel uložit tak, aby byl co možno nejkratší a nepřekážel v práci.

6.5.2 Nasazení a nastavení nosného systému

- Akumulátor nasadíte na záda.

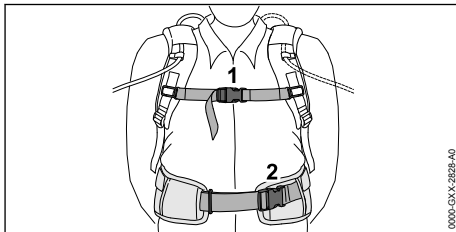

- Uzavřete uzávěr (2) kyčelního pásu .
- Uzavřete uzávěr (1) hrudního pásu.

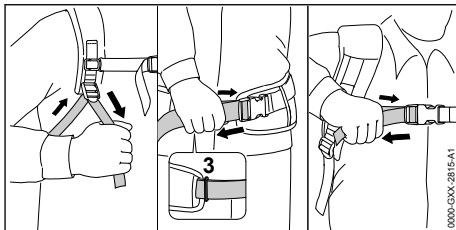

- Pásky napněte tak, aby kyčelní pás přiléhal ke kyčlím a zádový polštářek k zádům.
- Konec kyčelního pásu protáhněte očkem (3).
- Příložný polštářek připevňte tak, jak je to popsáno v příbalovém lístku příložného polštářku.

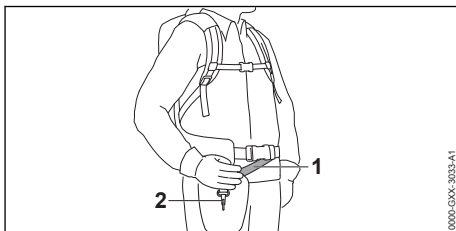

- Nosný pás (1) nastavte tak, aby karabinka (2) ležela asi o šířku jedné dlane pod pravým bokem.

6.6 Nasazení příložného polštářku

Příložný polštářek slouží pro připevnění foukače na akumulátor STIHL AR L nebo na akumulátor STIHL AR nebo na nosný systém s integrovanou „opaskovou brašnou AP s připojovacím kabelem“.

- ▶ Příložený polštářek připevněte tak, jak je to popsáno v příbalovém lístku příložného polštářku.

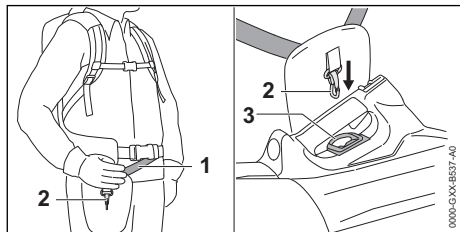

- ▶ Nosný pás (1) nastavte tak, aby karabinka (2) ležela asi o šířku jedné dlaně pod pravým bokem.
- ▶ Závěsný držák (3) zavěste do karabinky (2).

6.7 Použití s opaskem pro akumulátory

6.7.1 Montáž „opaskové brašny AP s připojovacím kabelem“

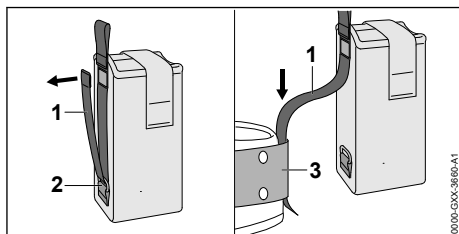

- ▶ Otevřete suchý zip na pásu (1) a pás (1) vytáhněte z očka (2).
- ▶ Pás (1) prosuňte opaskem (3).

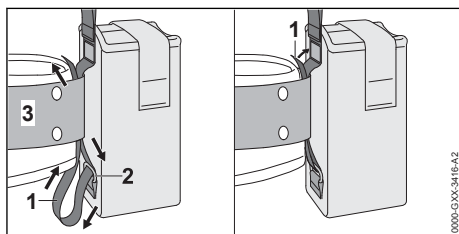

- ▶ Pás (1) opět protáhněte zpět očkem (2) a opaskem (3).
- ▶ Uzavřete suchý zip na pásu (1).

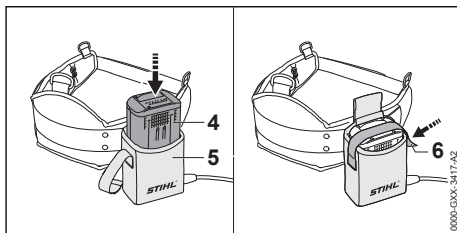

- ▶ Akumulátor (4) zamáčkněte až na doraz do opaskové brašny (5). Ozve se krátký signální tón.
- ▶ Akumulátor (4) zajistěte suchým zipem (6).

6.7.2 Nastavení připojovacího kabelu

Připojovací kabel může být nastaven v závislosti na velikosti uživatele a na použití.

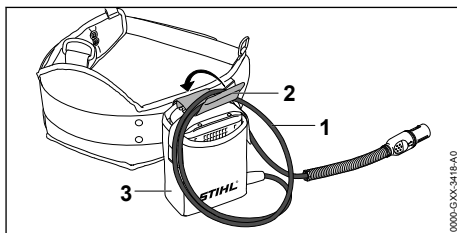

Délka připojovacího kabelu může být nastavena prostřednictvím smyčky (1) a připojovací kabel může být připevněn přezkou (2) na opaskovou brašnu (3).

- ▶ Připojovací kabel uložit tak, aby byl co možno nejkratší a nepřekážel v práci.

7 Zastrčení a vytažení zástrčky připojovacího kabelu

7.1 Zastrčení zástrčky připojovacího kabelu

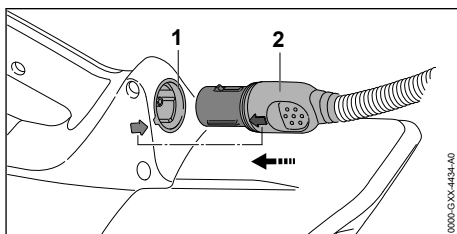

- ▶ Zástrčku (2) připojovacího kabelu vyrovnat tak, aby šipka na zástrčce (2) připojovacího kabelu směřovala k šipce na zdířkové zásuvce (1).

- ▶ Zástrčku (2) připojovacího kabelu zasunout do zdiřkové zásuvky (1).
Zástrčka (2) připojovacího kabelu se zaaretuje.

7.2 Vytažení zástrčky připojovacího kabelu

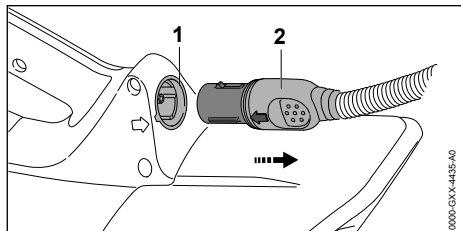

- ▶ Zástrčku (2) připojovacího kabelu uchopit rukou.
- ▶ Zástrčku (2) připojovacího kabelu vytáhnout ze zdiřkové zásuvky (1).

8 Zapnutí a vypnutí foukače

8.1 Zapněte foukač

- ▶ Foukač držte pevně pravou rukou na ovládací rukojeti tak, aby palec obepínal ovládací rukojeť.

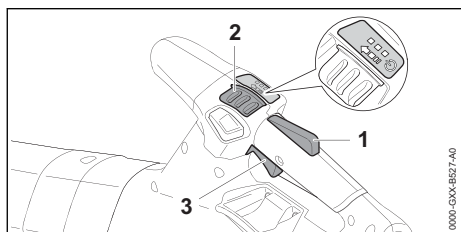

- ▶ Rukou stiskněte pojistku spínače (1) a držte ji stisknutou.
- ▶ Deblokovací šoupátko (2) posuňte palcem ve směru šipky a nechte ho zpět odpružit. Světla LED svítí a udávají naposledy nastavený výkonostní stupeň.
- ▶ Ukazováčkem stiskněte řadičí páku (3) a držte ji stisknutou.
Foukač akceleroje a z hubice proudí vzduch.

Čím dále se spínač (3) tiskne, tím více vzduchu proudí z hubice.

Foukač lze zapnout také tak, že nejprve stisknete deblokační tlačítko (2) a během 5 sekund (zatímco blikají světla LED) stisknete pojistku spínače (1). Spínač (3) je nyní odblokován a foukač je připraven k použití.

Když se po nastartování spínač (3) a pojistka spínače (1) pustí, blikají světla LED ještě po dobu 5 sekund. Po dobu blikání světel LED se může foukač opět zapnout, aniž by byla zaktivována pojistka spínače (2).

8.2 Vypnutí foukače

- ▶ Spínač a pojistku spínače pusťte.
Z hubice již žádný vzduch neproudí.
- ▶ Pokud nadále proudí vzduch z hubice: zástrčku připojovacího kabelu vytáhněte ze zdiřkové zásuvky a vyhledejte odborného prodejce výrobků STIHL.
Foukač je defektní.

9 Kontrola foukače

9.1 Kontrola ovládacích prvků

Spínač

- ▶ Vytáhněte zástrčku připojovacího kabelu ze zdiřkové zásuvky.
- ▶ Zkuste stisknout spínač bez stisknutí pojistky spínače.
- ▶ Pokud se spínač dá stisknout: foukač nepoužívejte a vyhledejte odborného prodejce výrobků STIHL.
Pojistka spínače je defektní.
- ▶ Deblokační šoupátko posuňte palcem ve směru šipky a nechte je odpružit zpět.
- ▶ Stiskněte pojistku spínače a stisknutou ji držte.
- ▶ Stiskněte spínač.
- ▶ Spínač a pojistku spínače pusťte.
- ▶ Pokud lze deblokačním šoupátkem, spínačem nebo pojistkou spínače těžko pohybovat nebo se neodpruží do výchozí polohy: foukač nepoužívejte a vyhledejte odborného prodejce výrobků STIHL.
Deblokační šoupátko, spínač nebo pojistka spínače jsou defektní.

Zapnutí foukače

- ▶ Zastrčte zástrčku připojovacího kabelu.
- ▶ Rukou stiskněte pojistku spínače a držte ji stisknutou.
- ▶ Deblokační šoupátko posuňte palcem ve směru šipky a nechte je odpružit zpět.
- ▶ Stiskněte spínač a stisknutý ho držte.
Z hubice proudí vzduch.
- ▶ Pokud blikají 3 LED na akumulátoru červeně: zástrčku připojovacího kabelu vytáhněte ze zdiřkové zásuvky a vyhledejte odborného prodejce výrobků STIHL.
Ve foukači je porucha.
- ▶ Pusťte spínač.
Z hubice již žádný vzduch neproudí.

- ▶ Pokud nadále proudí vzduch z hubice: zástrčku připojovacího kabelu vytáhněte ze zdířkové zásuvky a vyhledejte odborného prodejce výrobků STIHL. Foukač je defektní.

10 Práce s foukačem

10.1 Jak foukač držet a vést

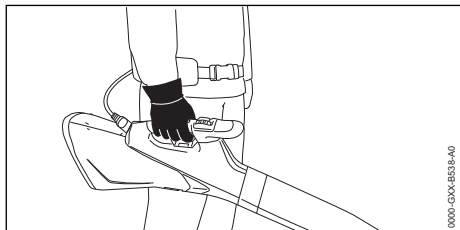

- ▶ Foukač držte pevně pravou rukou na ovládací rukojeti a vedte tak, aby palec obepínal ovládací rukojeť.
- ▶ Pokud používáte nosný systém Komfort nebo opěrný polštářek, připevněte k němu foukač a vedte foukač rukou u hadicového hmatce.

10.2 Nastavení výkonostního stupně

V závislosti na použití mohou být nastaveny 3 výkonostní stupně. Světla LED udávají nastavený výkonostní stupeň. Čím vyšší je výkonostní stupeň, tím více vzduchu proudí z hubice.

Nastavený výkonostní stupeň ovlivňuje provozní dobu akumulátoru. Čím nižší je výkonostní stupeň, tím delší je provozní doba akumulátoru.

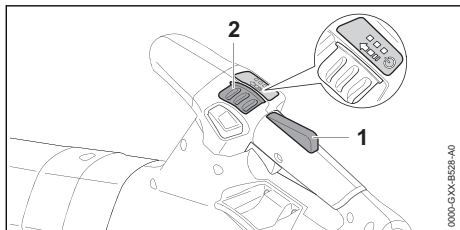

- ▶ Stiskněte pojistku spínače (1) a držte ji stisknutou.
- ▶ Deblokovací šoupátko (2) posuňte palcem ve směru šipky a nechte ho zpět odpružit. Světla LED svítí a udávají nastavený výkonostní stupeň.
- ▶ Deblokační šoupátko (2) tlačte dopředu, krátce jej přidržte a nechte odpružit zpět.

- Tím je nastaven následující výkonostní stupeň. Po třetím výkonostním stupni následuje opět první výkonostní stupeň.
- ▶ Tlačte deblokační šoupátko (2) dopředu a nechte jej odpružit zpět tak dlouho, až se nastaví požadovaný výkonostní stupeň.

10.3 Aktivace a deaktivace pevného nastavení plynu

Nezávisle na nastaveném výkonostním stupni je možno aktivovat pevné nastavení plynu. Každá požadovaná foukací síla se dá zaaretovat prostřednictvím pevného nastavení plynu.

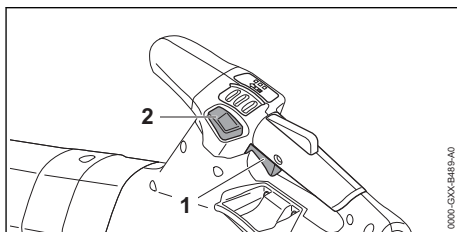

- ▶ Zapněte foukač.
- ▶ Nastavte výkonostní stupeň.
- ▶ Foukací sílu nastavte prostřednictvím spínače (1).
- ▶ Stiskněte tlačítko pro pevné nastavení plynu (2). Foukací síla je zaaretovaná. Spínač může být puštěn.

Pro deaktivaci pevného nastavení plynu opětně stiskněte tlačítko pevného nastavení plynu (2).

10.4 Aktivace funkce Boost

Nezávisle na nastaveném výkonostním stupni je možno aktivovat funkci Boost. Když je nastavena funkce Boost, fouká foukač s maximálním výkonem.

Funkce Boost ovlivňuje provozní dobu akumulátoru. Čím déle je funkce Boost aktivována, tím kratší je provozní doba akumulátoru.

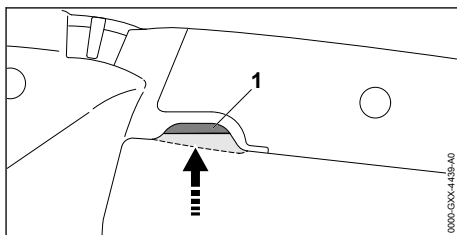

- ▶ Spínač (2) tlakem přesunout a v této poloze jej držet.
LED se postupně rozblíkáji. Funkce Boost je aktivována.

Po puštění spínače (1) je funkce Boost deaktivována. Opět se nastaví naposledy použitý výkonovní stupeň.

10.5 Foukání

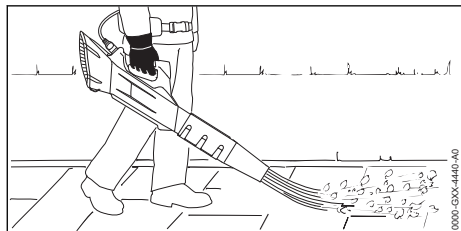

- ▶ Hubici nasměřovat k zemi.
- ▶ Pomalu a kontrolovaně kráčet vpřed.

11 Po skončení práce

11.1 Po skončení práce

- ▶ Foukač vypněte a zástrčku přípojovacího vedení vytáhněte ze zdířkové zásuvky.
- ▶ Pokud je foukač mokrý: nechejte ho uschnout.
- ▶ Foukač vyčistěte.

12 Přeprava

12.1 Přeprava foukače

- ▶ Foukač vypnout, zástrčku přípojovacího vedení vytáhnout ze zdířkové zásuvky.

Nošení foukače

- ▶ Foukač noste jednou rukou za ovládací rukojeť.

Přeprava foukače ve vozidle

- ▶ Foukač zajistěte tak, aby se nemohl převrátit a nemohl se pohnout.

16 Odstranění poruch

16.1 Odstranění poruch na foukači a akumulátoru

Porucha	Světla LED na akumulátoru	Příčina	Odstranění závady
Foukač se při zapnutí nerozběhne.	1 LED bliká zeleně.	Stav nabití akumulátoru je příliš nízký.	▶ Akumulátor nabijte tak, jak je to popsáno v návodu k použití pro nabíječky STIHL AL 101, 300, 500.
	1 LED svítí červeně.	Akumulátor je příliš teplý nebo příliš studený.	▶ Vytáhněte zástrčku přípojovacího kabelu ze zdířkové zásuvky. ▶ Akumulátor nechejte vychladnout nebo zahřát.

13 Skladování

13.1 Skladování foukače

- ▶ Foukač vypněte a zástrčku přípojovacího vedení vytáhněte ze zdířkové zásuvky.
- ▶ Foukač skladujte tak, aby byly splněny níže uvedené podmínky:
 - Foukač je mimo dosah dětí.
 - Foukač je čistý a suchý.

14 Čištění

14.1 Foukač vyčistěte

- ▶ Foukač vypnout a zástrčku přípojovacího vedení vytáhnout ze zdířkové zásuvky.
- ▶ Foukač vyčistěte vlhkým hadrem.
- ▶ Vyčistěte větrací štěrbinu štětcem.
- ▶ Ochrannou mřížku vyčistěte štětcem nebo měkkým kartáčem.

15 Údržba a opravy

15.1 Časové intervaly pro údržbu

Časové intervaly pro údržbu jsou závislé na okolních podmínkách a na pracovních podmínkách. STIHL doporučuje níže uvedené časové intervaly pro údržbu:

Ročně

- ▶ Foukač nechat zkontrolovat odborným prodejcem pro výrobky STIHL.

15.2 Údržba a opravy foukače

Uživatel nemůže na foukači provádět sám údržbářské úkony a opravy.

- ▶ Pokud musí být na foukači prováděny údržbářské úkony, nebo je poškozen či defektní: vyhledat odborného prodejce výrobků STIHL.

Porucha	Světla LED na akumulátoru	Příčina	Odstranění závady
	3 LED blikají červeně.	Ve foukači je porucha.	<ul style="list-style-type: none"> ▶ Vytáhněte zástrčku připojovacího kabelu ze zdiřkové zásuvky a opět ji zastrčte. ▶ Zapněte foukač. ▶ Pokud 3 světla LED i nadále červeně blikají: foukač nepoužívejte a vyhledejte odborného prodejce výrobků STIHL.
	3 LED svítí červeně.	Foukač je příliš teplý.	<ul style="list-style-type: none"> ▶ Vytáhněte zástrčku připojovacího kabelu ze zdiřkové zásuvky. ▶ Foukač nechte vychladnout.
	4 LED blikají červeně.	V akumulátoru je porucha.	<ul style="list-style-type: none"> ▶ Vytáhněte zástrčku připojovacího kabelu ze zdiřkové zásuvky a opět ji zastrčte. ▶ Zapněte foukač. ▶ Pokud 4 světla LED i nadále blikají červeně: akumulátor nepoužívejte a vyhledejte odborného prodejce výrobků STIHL.
		Elektrické spojení mezi foukačem a akumulátorem je přerušeno.	<ul style="list-style-type: none"> ▶ Vytáhněte zástrčku připojovacího kabelu ze zdiřkové zásuvky a opět ji zastrčte. ▶ Pokud se foukač i nadále při zapnutí nerozběhne: vyčistěte kontaktní plošky připojovacího kabelu tak, jak je to popsáno v návodu k použití pro akumulátor STIHL AR nebo v návodu k použití pro „opaskovou brašnu AP s připojovacím kabelem“.
		Foukač nebo akumulátor je vlhký.	▶ Foukač nebo akumulátor nechte uschnout.
		Spínač je před zaktivováním deblokovacího šoupátka již stisknutý.	▶ Foukač zapněte tak, jak je to popsáno v tomto návodu k použití.
Foukač se za provozu vypíná.	3 LED svítí červeně.	Foukač je příliš teplý.	<ul style="list-style-type: none"> ▶ Vytáhněte zástrčku připojovacího kabelu ze zdiřkové zásuvky. ▶ Foukač nechte vychladnout.
		Existuje elektrická porucha.	<ul style="list-style-type: none"> ▶ Vytáhněte zástrčku připojovacího kabelu ze zdiřkové zásuvky a opět ji zastrčte. ▶ Pokud se foukač i nadále při provozu vypíná: vyčistěte kontaktní plošky připojovacího kabelu tak, jak je to popsáno v návodu k použití pro akumulátor STIHL AR nebo v návodu k použití pro „opaskovou brašnu AP s připojovacím kabelem“. ▶ Zapněte foukač.
Provozní doba foukače je příliš krátká.		Akumulátor není zcela nabitý.	▶ Akumulátor zcela nabijte tak, jak je to popsáno v návodu k použití pro nabíječky STIHL AL 101, 300, 500.
		Životnost akumulátoru je překročena.	▶ Akumulátor vyměňte.

17 Technická data

17.1 Foukač STIHL BGA 200

Přípustné akumulátory:

- STIHL AR
- STIHL AP spolu s „opaskovou brašnou AP s připojovacím kabelem“

– Foukací síla: 21 N

– Maximální rychlost vzduchu: 84 m/s

– Průměrná rychlost vzduchu: 70 m/s

– Průtok vzduchu: 940 m³/h

– Hmotnost: 3,2 kg

Doba životnosti je uvedena na www.stihl.com/battery-life.

17.2 Akustické a vibrační hodnoty

Hodnota K pro hladinu akustického tlaku je 2 dB(A). Hodnota K pro hladinu akustického výkonu je 2 dB(A). Hodnota K pro vibrační hodnoty je 2 m/s².

STIHL doporučuje nosit ochranu sluchu.

- Hladina akustického tlaku L_{pA} měřená podle EN 50636-2-100: 80 dB(A).
- Hladina akustického výkonu L_{wA} měřená podle EN 50636-2-100: 91 dB(A).
- Vibrační hodnota a_{hv} měřená podle EN 50636-2-100, ovládací rukojeť: 0,7 m/s².

Uvedené vibrační hodnoty se měřily podle normovaného zkušební postupu a mohou se použít pro porovnání elektrických strojů. Skutečně vznikající vibrační hodnoty se mohou od uvedených hodnot odchylovat, závisí to na druhu a způsobu použití. Uvedené vibrační hodnoty se mohou použít pro prvotní odhad vibrační zátěže. Skutečná vibrační zátěž se musí odhadnout. Mohou se přitom zohlednit také doby, ve kterých je elektrický stroj vypnutý, a takové doby, ve kterých je sice zapnutý, ale běží bez zátěže.

Informace ohledně splnění požadavků podle směrnice pro zaměstnavatele 2002/44/ES o vibracích jsou uvedeny pod www.stihl.com/vib.

17.3 REACH

REACH je názvem ustanovení EG o registraci, klasifikaci a povolení chemikálií.

Informace ohledně splnění ustanovení REACH se nacházejí pod www.stihl.com/reach.

18 Náhradní díly a příslušenství

18.1 Náhradní díly a příslušenství

STIHL Tyto symboly označují originální náhradní díly STIHL a originální příslušenství STIHL.

STIHL doporučuje používat originální náhradní díly STIHL a originální příslušenství STIHL.

Náhradní díly a příslušenství jiných výrobců nemohou být i přes pečlivý monitoring trhu firmou STIHL posouzeny ohledně jejich spolehlivosti, bezpečnosti a vhodnosti a STIHL také nemůže ručit za jejich použití.

Originální náhradní díly STIHL a originální příslušenství STIHL jsou k dostání u odborného prodejce výrobků STIHL.

19 Likvidace

19.1 Likvidace foukače

Informace týkající se likvidace jsou k dostání u místních úřadů a odborného prodejce výrobků STIHL.

Nesprávná likvidace může být zdraví škodlivá a zatěžovat životní prostředí.

- ▶ Výrobky STIHL včetně obalů odevzdejte na vhodném sběrném místě k opětovnému zhodnocení v souladu s místními předpisy.
- ▶ Nelikvidujte s domácím odpadem.

20 Prohlášení o konformitě EU

20.1 Foukač STIHL BGA 200

ANDREAS STIHL AG & Co. KG
Badstraße 115
D-71336 Waiblingen

Německo

na vlastní zodpovědnost prohlašuje, že výrobek

- Konstrukce: akumulátorový foukač
- výrobní značka: STIHL
- Typ: BGA 200
- sériová identifikace: BA01

odpovídá patřičným předpisům ve znění směrnice 2011/65/EU, 2006/42/ES, 2014/30/EU a 2000/14/ES a je vyvinut a vyroben podle následujících norem ve verzích platných vždy k datu výroby: EN 55014-1, EN 55014-2, EN 60335-1 a EN 50636-2-100.

Ke zjištění naměřené a zaručené hladiny akustického výkonu se postupovalo podle směrnice 2000/14/ES, příloha V.

- Naměřená hladina akustického výkonu: 91 dB(A).
- Zaručená hladina akustického výkonu: 93 dB(A).

Technické podklady jsou uloženy v oddělení homologace výrobků firmy ANDREAS STIHL AG & Co. KG.

Rok výroby, země výroby a výrobní číslo jsou uvedeny na foukači.

Waiblingen, 15.7.2021

ANDREAS STIHL AG & Co. KG



V zast.

Dr. Jürgen Hoffmann, Vedoucí oddělení schvalování výrobků, regulace

21 Adresy

21.1 Hlavní sídlo firmy STIHL

ANDREAS STIHL AG & Co. KG
Postfach 1771
D-71307 Waiblingen

21.2 Distribuční společnosti STIHL

NĚMECKO

STIHL Vertriebszentrale AG & Co. KG
Robert-Bosch-Straße 13
64807 Dieburg
Telefon: +49 6071 3055358

RAKOUSKO

STIHL Ges.m.b.H.
Fachmarktstraße 7
2334 Vösendorf
Telefon: +43 1 86596370

ŠVÝCARSKO

STIHL Vertriebs AG
Isenrietstraße 4
8617 Mönchaltorf
Telefon: +41 44 9493030

ČESKÁ REPUBLIKA

Andreas STIHL, spol. s r.o.
Chrlická 753
664 42 Modřice

21.3 Dovožci firmy STIHL

BOSNA-HERCEGOVINA

UNIKOMERC d. o. o.
Bišće polje bb
88000 Mostar
Telefon: +387 36 352560
Fax: +387 36 350536

CHORVATSKO

UNIKOMERC – UVOZ d.o.o.
Sjedište:
Amruševa 10, 10000 Zagreb
Prodaja:
Ulica Kneza Ljudevita Posavskog 56, 10410 Velika Gorica
Telefon: +385 1 6370010
Fax: +385 1 6221569

TURECKO

SADAL TARIM MAKİNELERİ DIŞ TİCARET A.Ş.
Hürriyet Mahallesi Manas Caddesi No. 1
35473 Menderes, İzmir
Telefon: +90 232 210 32 32
Fax: +90 232 210 32 33

Tartalomjegyzék

1	Előszó.....	33
2	Erre a használati útmutatóra vonatkozó információk.....	34
3	Áttekintés.....	34
4	Biztonsági tudnivalók.....	35
5	A fűvóberendezés használatra kész állapotba hozása.....	38
6	A fűvóberendezés beállítása a felhasználó számára.....	39
7	A csatlakozóvezeték dugaszának bedugása és kihúzása.....	43
8	A fűvóberendezés bekapcsolása és kikapcsolása.....	44
9	A fűvóberendezés vizsgálata.....	44
10	Munkavégzés a fűvóberendezéssel.....	45
11	Munka után.....	46
12	Szállítás.....	46
13	Tárolás.....	46
14	Tisztítás.....	46
15	Karbantartás és javítás.....	46
16	Hibaelhárítás.....	47
17	Műszaki adatok.....	48
18	Pótalkatrészek és tartozékok.....	48
19	Ártalmatlanítás.....	48
20	EK Megfelelőségi nyilatkozat.....	49
21	A gyártó UK/CA megfelelőségi nyilatkozata.....	49

1 Előszó

Tisztelt Vásárlónk!

Örömünkre szolgál, hogy STIHL-termék mellett döntött. Termékeink fejlesztése és gyártása csúcsmínőségben történik, ügyfeleink szükségleteinek megfelelően. Így magas megbízhatóságú termékek jönnek létre, amelyek az extrém igénybevétel próbáját is kiállják.

A STIHL a szervizelés terén is csúcsmínőséget nyújt Önnek. Márkaszervizeink szakértő tanácsadást és betanítást, valamint átfogó műszaki segítséget nyújtanak.

A STIHL elkötelezett a környezettel szembeni fenntartható és felelősségteljes eljárások mellett.

A jelen használati utasítás támogatást ad, hogy Ön biztonságos és környezetbarát módon használhassa STIHL-termékét, annak hosszú élettartamán keresztül.

Köszönjük bizalmát és sok örömet kívánunk a STIHL-termék használatához.



Dr. Nikolas Stihl

FONTOS! HASZNÁLAT ELŐTT OLVASSA EL, ÉS ŐRIZZE MEG.

2 Erre a használati útmutatóra vonatkozó információk

2.1 Vonatkozó dokumentumok

A helyi biztonsági előírások érvényesek.

- ▶ A jelen használati utasításon túl olvassa el, értse meg és tartsa meg az alábbi dokumentumokat is:
 - Használati utasítás, STIHL AR akkumulátor
 - Használati utasítás, Komfort hordozórendszer
 - Használati utasítás, „Csatlakozóvezetékes AP övtáska”
 - Biztonsági utasítások, STIHL AP akkumulátor
 - Használati utasítás, STIHL AL 101, 300, 500 töltőkészülékek
 - Biztonsági információk, a beépített akkumulátorral ellátott STIHL termékekre és akkumulátorokra vonatkozóan: www.stihl.com/safety-data-sheets

2.2 A figyelmeztetések jelölése a szövegben



FIGYELMEZTETÉS

- Olyan veszélyekre utal, amelyek súlyos sérüléseket vagy halált okozhatnak.
 - ▶ A megnevezett intézkedésekkel súlyos sérülések vagy halál kerülhető el.

TUDNIVALÓ

- Olyan veszélyekre utal, amelyek anyagi károkat okozhatnak.
 - ▶ A megnevezett intézkedésekkel anyagi károk kerülhetők el.

2.3 Szimbólumok a szövegben



Ez a szimbólum e használati útmutató egyik fejezetére utal.

3 Áttekintés

3.1 Fűvőberendezés

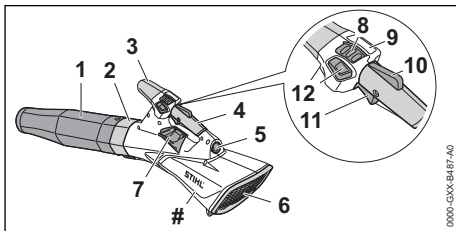

1 Fűvóka

A fűvóka vezeti és fókuszálja a légáramlatot.

2 Fűvócső

A fűvócső vezeti a légáramlatot.

3 Fogantyúrész

A fogantyúrész a fűvőberendezés vezetésére szolgál, amikor hordozórendszert használnak.

4 Kezelőfogantyú

A kezelőfogantyú a fűvőberendezés kezelésére, vezetésére és szállítására szolgál.

5 Hüvely

A hüvely a csatlakozóvezeték dugaszának bedugására szolgál.

6 Védőrács

A védőrács védi a felhasználót a fűvőberendezés mozgó részeitől.

7 Hordozófül

A hordozófül a hordozórendszer beakasztására szolgál.

8 Kireteszelő tolóka

A kireteszelő tolóka a fűvőberendezés bekapcsolására és a teljesítményfokozat beállítására szolgál.

9 LED-ek

A LED-ek a beállított teljesítményfokozatot mutatják.

10 Kapcsolóemelőtűzár

A kapcsolóemelőtűzár kireteszeli a kapcsolóemelőtűt.

11 Kapcsolóemelőtű

A kapcsolóemelőtű be- és kikapcsolja a fűvőberendezést.

12 Fix gáz gombja

A fix gáz gombja rögzíti az aktuális fűvőerőt.

Teljesítménytábla a gépszámmal

3.2 Hordozórendszerek

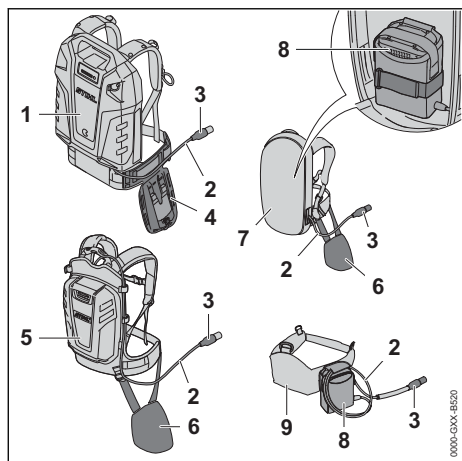

- 1 Akkumulátor, STIHL AR L**
A STIHL AR L akkumulátor el tudja látni a fűvóberendezést energiával.
- 2 Csatlakozóvezeték**
A csatlakozóvezeték összeköti a fűvóberendezést az akkumulátorral vagy a „Csatlakozóvezetékű AP övtáskával”.
- 3 A csatlakozóvezeték dugasza**
A csatlakozóvezeték dugasza összeköti a fűvóberendezést a „Csatlakozóvezetékű AP övtáskával” vagy egy STIHL AR akkumulátorral.
- 4 Komfort hordozórendszer**
A Komfort hordozórendszer a fűvóberendezésnek a STIHL AR L vagy STIHL AR akkumulátoron történő hordozására szolgál.
- 5 STIHL AR akkumulátor**
A STIHL AR akkumulátor el tudja látni a fűvóberendezést energiával.
- 6 Párnabetét**
A párnabetét a fűvóberendezésnek a STIHL AR akkumulátoron vagy a beépített „Csatlakozóvezetékű AP övtáskával” ellátott hordozórendszeren történő rögzítésére szolgál.
- 7 Beépített „Csatlakozóvezetékű AP övtáskával” ellátott hordozórendszer**
A hordozórendszer el tudja látni a fűvóberendezést energiával.
- 8 „Csatlakozóvezetékű AP övtáska”**
A „Csatlakozóvezetékű AP övtáska” el tudja látni a fűvóberendezést energiával.

9 Rászerezelt „Csatlakozóvezetékű AP övtáskával” ellátott akkumulátorszij

Az akkumulátorszij el tudja látni a fűvóberendezést energiával.

3.3 Szimbólumok

Ezek a szimbólumok lehetnek a fűvóberendezésen és a következőket jelenthetik:



Tolja előre a kireteszelő tolokát a fűvóberendezés bekapcsolásához és a teljesítményfokozat beállításához.



Garantált zajteljesítményszint dB(A)-ban a 2000/14/EK irányelv szerint, a termékek zajkibocsátásának összehasonlíthatóságához.



A terméket ne dobja a háztartási szemétkébe.



A fix gáz gombjának aktiválása és inaktíválása.

4 Biztonsági tudnivalók

4.1 Figyelmeztető szimbólumok

A fűvóberendezésen lévő figyelmeztető szimbólumok jelentése:



Tartsa be a biztonsági utasításokat és azok intézkedéseit.



Olvassa el, értse meg, és tartsa meg a használati utasítást.



Viseljen védőszemüveget.



Rögzítse úgy a hosszú haját, hogy az ne csipődhessen be a fűvóberendezésbe.



Tartsa be a felvert tárgyakra vonatkozó biztonsági előírásokat és azok intézkedéseit.



A munka megszakításakor, szállításkor, tárolás, karbantartás vagy javítás esetén húzza ki a csatlakozóvezeték dugaszát az aljzatból.



Tartsa be a biztonsági távolságot.

4.2 Rendeltetésszerű használat

A STIHL BGA 200 fűvóberendezés a lomb, levágott fű, papírdarabok és hasonlók elfújására használható.

A fűvóberendezést esőben is lehet használni.

Ezt a fűvóberendezést egy „Csatlakozóvezetékes AP övtáskával” ellátott STIHL AP akkumulátor vagy egy STIHL AR akkumulátor látja el energiával.

▲ FIGYELMEZTETÉS

- A STIHL által a fűvóberendezéshez nem engedélyezett akkumulátorok tűzveszélyt és robbanásokat okozhatnak. Súlyos vagy halálos személyi sérülések és anyagi károk következhetnek be.
 - ▶ A fűvóberendezést egy „Csatlakozóvezetékes AP övtáskával” ellátott STIHL AP akkumulátorral vagy egy STIHL AR akkumulátorral használja.
- Amennyiben a fűvóberendezést vagy az akkumulátort nem rendeltetés szerint használják, súlyos vagy halálos személyi sérülések, és anyagi károk keletkezhetnek.
 - ▶ A fűvóberendezést a jelen használati utasításban leírt módon használja.
 - ▶ Az akkumulátort oly módon használja, ahogy az a „Csatlakozóvezetékes AP övtáska” vagy a STIHL AR akkumulátor használati utasításában le van írva.

4.3 A felhasználóval szemben támasztott követelmények

▲ FIGYELMEZTETÉS

- A felhasználók oktatás nélkül nem tudják a fűvóberendezés veszélyeit felismerni vagy felbecsülni. A felhasználó vagy más személyek súlyos személyi sérüléseket szenvedhetnek el vagy meg is halhatnak.
 - ▶ Olvassa el, értse meg, és tartsa meg a használati utasítást.
- ▶ Amennyiben a fűvóberendezést továbbadja más személynek: Adja át vele együtt a használati utasítást is.
- ▶ Bizonyosodjon meg arról, hogy a felhasználó megfelel a következő követelményeknek:
 - A felhasználó kipihent.
 - A felhasználó fizikai, érzékszervi és szellemi képességeinél fogva kezelni tudja a fűvóberendezést, és dolgozni



tud vele. Amennyiben a felhasználó fizikai, érzékszervi vagy szellemi képességeinél fogva korlátozottan képes erre, a felhasználó csak felügyelet mellett vagy egy felelős személy utasításai szerint dolgozhat a berendezéssel.

- A felhasználó képes felismerni és felbecsülni a fűvóberendezés veszélyeit.
 - A felhasználó nagykorú vagy a felhasználó a nemzeti jogszabályok szerint felügyelet mellett képzést fog kapni a szakmára.
 - A felhasználó részesült STIHL márkaszerviz vagy szakember általi oktatásban, mielőtt először dolgozna a fűvóberendezéssel.
 - A felhasználó nem áll alkohol, orvosságok vagy drogok hatása alatt.
- ▶ Amennyiben bizonytalanságok merülnek fel: Forduljon STIHL márkaszervizhez.

4.4 Ruházat és felszerelés

▲ FIGYELMEZTETÉS

- Munkavégzés közben a hosszú haj becsipódhat a fűvóberendezésbe. A kezelő súlyos sérülést szenvedhet.



- ▶ A hosszú hajat úgy kell összekötni és rögzíteni, hogy a haj a váll felett legyen.

- A munkavégzés során nagy sebességgel felrepülhetnek tárgyak. A kezelő megsérülhet.
 - ▶ Viseljen szorosan illeszkedő védőszemüveget. A megfelelő védőszemüvegek megfelelnek az EN 166 szabványnak vagy a nemzeti előírásoknak és a megfelelő jelöléssel kaphatók a kereskedésekben.
- ▶ Viseljen hosszú nadrágot.
- Munkavégzés közben por kavarodhat fel. A belélegzett por károsíthatja az egészséget és allergiás reakciókat válthat ki.
 - ▶ Amennyiben por keveredik fel: Viseljen porvédőmaszkot.
- A nem megfelelő ruházat beakadhat fába, bozótbá és a fűvóberendezésbe. A nem megfelelő ruházatot viselő kezelők súlyosan megsérülhetnek.
 - ▶ Viseljen testhez simuló ruházatot.
 - ▶ Vegye le a salákat és az ékszereket.
- Ha a kezelő nem megfelelő lábbelit visel, elcsúszhat. A kezelő megsérülhet.
 - ▶ Viseljen kemény, recézett talpú, zárt lábbelit.



4.5 Munkaterület és környezet

▲ FIGYELMEZTETÉS

- A beavatlan személyek, a gyermekek és állatok nem tudják a fűvóberendezés és a felrepített tárgyak veszélyeit felismerni és felbecsülni. A beavatlan személyek, a gyermekek és állatok súlyos sérüléseket szenvedhetnek és anyagi károk keletkezhetnek.



- ▶ A beavatlan személyeket, a gyermekeket és állatokat tartsa 5 m-es körzetben távol a munkaterülettől.

- ▶ A tárgyaktól 5 m-es távolságot kell tartani.
- ▶ Ne hagyja őrizetlenül a fűvóberendezést.
- ▶ Gondoskodjon róla, hogy a gyermekek ne tudjanak a fűvóberendezéssel játszani.
- A fűvóberendezés elektromos alkatrészei szikrákat gerjeszthetnek. A szikrák gyúlékony vagy robbanékony környezetben tűzveszélyeket és robbanásokat okozhatnak. Súlyos, akár halálos személyi sérülések következhetnek be, és anyagi károk keletkezhetnek.
 - ▶ Ne dolgozzon gyúlékony vagy robbanékony környezetben.

4.6 Biztonságos állapot

A fűvóberendezés akkor van biztonságos állapotban, amikor a következő feltételek teljesülnek:

- A fűvóberendezés sértetlen.
- A fűvóberendezés tiszta.
- A kezelőelemek működnek és nincsenek módosítva.
- Ehhez a fűvóberendezéshez illő, eredeti STIHL tartozék van rászelve.
- A tartozék megfelelően van beszerelve.

▲ FIGYELMEZTETÉS

- Nem biztonságos állapotban az alkatrészek nem működnek megfelelően, és a biztonsági berendezések hatástalanná válnak. Súlyos vagy halálos személyi sérülések keletkezhetnek.
 - ▶ Ne dolgozzon sérült fűvóberendezéssel.
 - ▶ Ha a fűvóberendezés piszkos: Tisztítsa meg a fűvóberendezést.
 - ▶ Ne módosítsa a fűvóberendezést. Kivétel: Az ehhez a fűvóberendezéshez megfelelő fűvóka felszerelése.
 - ▶ Amennyiben a kezelőelemek nem működnek: Ne dolgozzon a fűvóberendezéssel.
 - ▶ Kizárólag ehhez a fűvóberendezéshez illő, eredeti STIHL tartozékot szereljen fel.

- ▶ A tartozékot a jelen használati utasításban vagy a tartozék használati utasításában leírt módon szerelje fel.
- ▶ Ne dugjon tárgyakat a fűvóberendezés nyílásaiba.
- ▶ Az elhasználdott vagy megrongálódott táblákat ki kell cserélni.
- ▶ Amennyiben bizonytalanságok merülnek fel: Forduljon STIHL márkaszervizhez.

4.7 Munkálatok

▲ FIGYELMEZTETÉS

- A kezelő bizonyos helyzetekben nem tud koncentrált odafigyeléssel tovább dolgozni. A kezelő megbotolhat, eleshet és súlyosan megsérülhet.
 - ▶ Dolgozzon nyugodtan és meggondoltan.
 - ▶ Amennyiben a fény- és látásviszonyok gyengék: Ne dolgozzon a fűvóberendezéssel.
 - ▶ A fűvóberendezéssel egyedül dolgozzon.
 - ▶ Vállmagasság felett dolgozni tilos.
 - ▶ Ügyeljen az akadályokra.
 - ▶ A talajon állva dolgozzon és tartsa meg egyensúlyát. Ha a magasban kell dolgoznia: Használjon emelő munkaállványt vagy biztonságos állványzatot.
 - ▶ Ha fáradtság jelei jelentkeznének: Iktasson be egy szünetet.
 - ▶ Szélirányba fújjon.
- A munkavégzés során a tárgyak nagy sebességgel repülhetnek fel. Személyek és állatok sérüléseket szenvedhetnek és anyagi károk keletkezhetnek.



- ▶ Ne fújjon emberek, állatok és tárgyak irányába.

- Amennyiben a fűvóberendezés munkavégzés közben változik vagy szokatlanul viselkedik, előfordulhat, hogy a fűvóberendezés nincs biztonságos állapotban. Súlyos személyi sérülések és anyagi károk keletkezhetnek.
 - ▶ Hagyja abba a munkát, húzza ki a csatlakozóvezeték dugaszát a dugaszoló aljzatból, és forduljon STIHL márkaszervizhez.
- Munkavégzés közben a fűvóberendezés rezgéseket generálhat.
 - ▶ Tartson munkaközi szüneteket.
 - ▶ Amennyiben vérkeringési zavarok tünetei jelentkeznek: Forduljon orvoshoz.
- A felkavart portól a fűvóberendezés elektrosztatikusan feltöltődhet. Bizonyos környezeti körülmények (pl. száraz környezet) a fűvóbe-

rendezés hirtelen kisülését eredményezhetik és szikrák keletkezhetnek. A szikrák gyúlékony vagy robbanékony környezetben tűzvétszket és robbanásokat okozhatnak. Súlyos vagy halálos személyi sérülések és anyagi károk következhetnek be.

- ▶ Ne dolgozzon gyúlékony vagy robbanékony környezetben.

4.8 Szállítás

▲ FIGYELMEZTETÉS

- Szállítás közben a fűvőberendezés felborulhat vagy mozoghat. Személyi sérülések és anyagi károk következhetnek.



- ▶ Húzza ki a csatlakozóvezeték dugóját az aljzatból.

- ▶ Biztosítsa a fűvőberendezést feszítőhevederekkel, szíjjal vagy egy hálóval úgy, hogy ne tudjon felborulni vagy mozogni.

4.9 Tárolás

▲ FIGYELMEZTETÉS

- A gyermekek nem tudják a fűvőberendezés veszélyeit felismerni és felbecsülni. A gyermekek súlyos sérüléseket szenvedhetnek.



- ▶ Húzza ki a csatlakozóvezeték dugóját az aljzatból.

- ▶ A fűvőberendezést gyermekek elől elzárva tárolja.

- A fűvőberendezés elektromos érintkezői és fém alkatrészei nedvesség hatására berozsásodhatnak. A fűvőberendezés megrongálódhat.



- ▶ Húzza ki a csatlakozóvezeték dugóját az aljzatból.

- ▶ A fűvőberendezést tisztán és szárazon tárolja.

4.10 Tisztítás, karbantartás és javítás

▲ FIGYELMEZTETÉS

- Amennyiben tisztítás, karbantartás vagy javítás során be van dugva a csatlakozóvezeték dugója, a fűvőberendezés véletlenül beindulhat. Súlyos személyi sérülések és anyagi károk keletkezhetnek.



- ▶ Húzza ki a csatlakozóvezeték dugóját a hüvelyből.

- A dörzsható tisztítószerke, a vízszugárral való tisztítás vagy a hegyes tárgyak megsérthetik a fűvőberendezést. Amennyiben a fűvőberendezést nem a jelen használati utasításban leírtak szerint tisztítja, előfordulhat, hogy az alkatrészek nem működnek megfelelően és a biztonsági berendezések hatástalanná válnak. Súlyos személyi sérülések következhetnek be.
 - ▶ A fűvőberendezést a jelen használati utasításban leírt módon tisztítsa.
- Amennyiben a fűvőberendezést nem megfelelően tartják karban vagy javítják, az alkatrészek nem működnek megfelelően és a biztonsági berendezések hatástalanná válnak. Súlyos vagy halálos személyi sérülések következhetnek be.
 - ▶ A fűvőberendezést ne tartsa karban saját maga és ne javítsa.
 - ▶ Amennyiben a fűvőberendezés karbantartása vagy javítása szükséges: Forduljon egy STIHL márkaszervizhez.

5 A fűvőberendezés használatra kész állapotba hozása

5.1 A fűvőberendezés használatra kész állapotba hozása

Minden munkakezdés előtt a következő lépéseket kell megtenni:

- ▶ Bizonyosodjon meg róla, hogy a következő alkotóelemek biztonságos állapotban vannak:
 - Fűvőberendezés, **11** 4.6.
 - Akkumulátor, ahogy a STIHL AR akkumulátor vagy a „Csatlakozóvezetékes AP övtáska” használati utasításában le van írva.
- ▶ Az akkumulátort úgy ellenőrizze, ahogy az a STIHL AR akkumulátor vagy a „Csatlakozóvezetékes AP övtáska” használati utasításában le van írva.
- ▶ Az akkumulátort a STIHL AL 101, 300, 500 akkutöltők használati utasításában leírt módon tölts fel teljesen.
- ▶ A fűvőberendezés tisztítása, **11** 14.
- ▶ A fűvőka beállítása, **11** 6.1.
- ▶ Vegye fel a STIHL AR akkumulátort, a hordozórendszert vagy a „Csatlakozóvezetékes AP övtáskát” és állítsa be őket, **11** 6.
- ▶ Kezelőelemek vizsgálata, **11** 9.1.

- ▶ Amennyiben a lépéseket nem lehet foganatosítani: Ne használja a fűvóberendezést – forduljon egy STIHL márkaszervizhez.

6 A fűvóberendezés beállítása a felhasználó számára

6.1 A fűvóka beállítása

A fűvókát a felhasználó testméretétől és a használatától függően 3 helyzetbe lehet beállítani. A pozíciók meg vannak jelölve a fűvócsövön.

- ▶ Kapcsolja ki a fűvóberendezést és húzza ki a csatlakozóvezeték dugaszát.

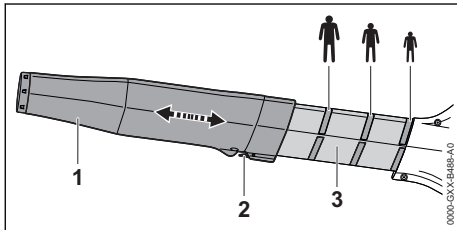

- ▶ Nyomja le a kikapcsolókart (2) és tartsa lenyomva.
- ▶ Tolja a fűvókát (1) a kívánt pozícióig a fűvócsőre (3).
- ▶ Engedje el a kikapcsolókart (2). Mozgassa a fűvókát (1) addig, hogy a kikapcsolókar (2) bekattanjon.

6.2 STIHL AR L akkumulátorral történő használat

6.2.1 Hordozórendszer beállítása a felhasználó testméretéhez

A hordozórendszer a felhasználó testméretétől függően S, M vagy L fokozatra állítható be.

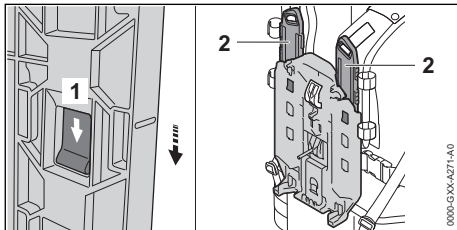

- ▶ Nyomja meg a reteszelő pecket (1) és tolja a nyíl irányába.
- ▶ Vegye le a vezetőlemezt (2).

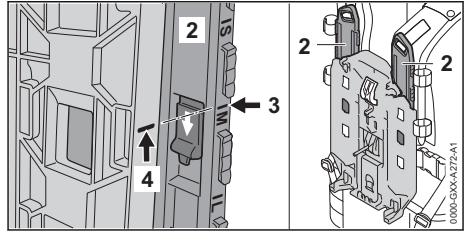

- ▶ Igazítsa a jelölést (3) a jelölésre (4) úgy, hogy azok egy vonalba essenek egymással.
- ▶ Helyezze be a vezetőlemezt (2).
- ▶ Húzza a vezetőlemezt (2) a nyíl irányával szembe.
A vezetőlemez (2) egy kattanással bereteszeződik.
- ▶ A vezetőlemezt (2) a bal és a jobb vállhevederen azonos fokozatra állítsa be.

6.2.2 A csatlakozóvezeték elhelyezése és beállítása

A csatlakozóvezeték a felhasználó testméretétől, a különböző akkumulátoros termékektől és a használatától függően lehet elhelyezni és beállítani.

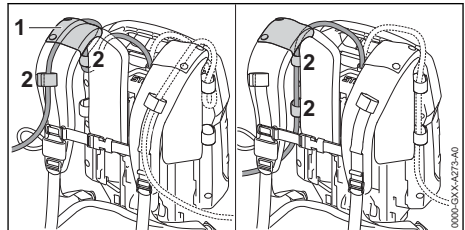

A csatlakozóvezeték a hevederen lévő vezetőelemen (1) és a csatokon (2) keresztül vagy oldalirányban a hátlapon csatokkal (2) tudja rögzíteni.

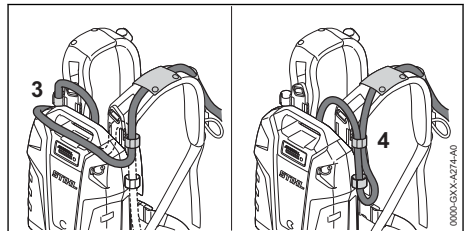

A csatlakozóvezeték hosszát az akkumulátoron (3) található hurkon keresztül vagy egy oldalt található hurkon (4) keresztül tudja állítani.

- ▶ Helyezze el a csatlakozóvezetékét úgy, hogy a lehető legrövidebb legyen, és a munkát ne zavarja.

6.2.3 A hordozórendszer felvétele és beállítása

- ▶ Vegye fel az akkumulátort a hátára.

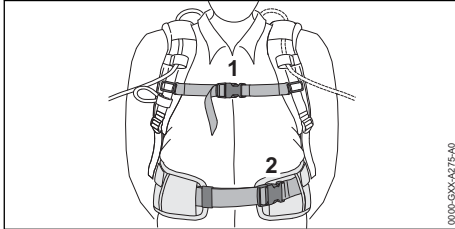

- ▶ Zárja a csípőhevederen lévő zárat (2).
- ▶ Zárja a mellhevederen lévő zárat (1).

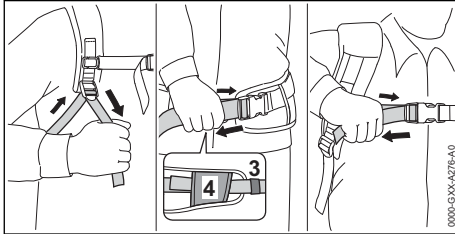

- ▶ Feszítse meg a hevedereket annyira, hogy a csípőheveder a csípőn, a hátpárna pedig a hátán felfeküdjön.
- ▶ A csípőheveder végeit fűzze át a csatokon (3 és 4).

6.2.4 A hordozórendszer lerakása

- ▶ Lazítsa meg a hevedereket.
- ▶ Nyissa ki a zárat a mellhevederen és a csípőhevederen.
- ▶ Tegye le a hátáról az akkumulátort.

6.3 A STIHL AR akkumulátor használata

6.3.1 Helyezze el és állítsa be a csatlakozóvezetékét

A csatlakozóvezetékét a felhasználó testmagasságától, a különböző akkumulátoros termékektől és a használatától függően lehet elhelyezni és beállítani.

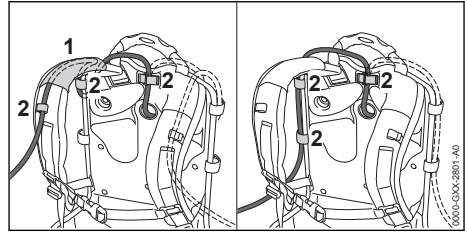

A csatlakozóvezetékét a hevederen lévő vezetőelemen (1) és a csatokon (2) keresztül vagy oldalirányban a hátlapon csatokkal (2) tudja odaerősíteni.

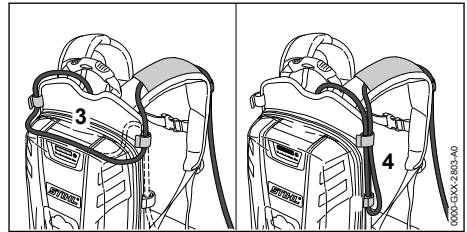

A csatlakozóvezeték hosszát a hátlapon található hurkon (3) keresztül vagy egy oldalt található hurkon (4) keresztül tudja állítani.

- ▶ Helyezze el a csatlakozóvezetékét úgy, hogy a lehető legrövidebb legyen és a munkát ne zavarja.

6.3.2 A hordozórendszer felvétele és beállítása

- ▶ Vegye fel az akkumulátort a hátára.

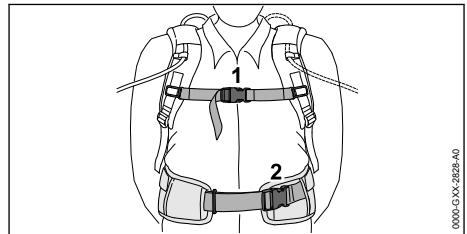

- ▶ Zárja a csípőhevederen lévő zárat (2).
- ▶ Zárja a mellhevederen lévő zárat (1).

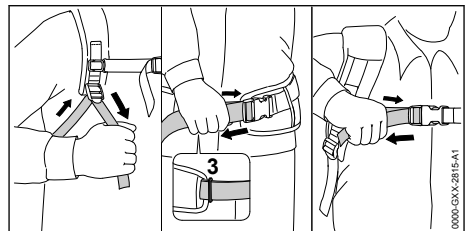

- ▶ Feszítse meg a hevedert annyira, hogy a csípőheveder a csípőn, a hátpárna pedig a hátán felfeküdjön.
- ▶ A csípőheveder végét fűzze be a rögzítőszemen (3).

6.3.3 A hordozórendszer lerakása

- ▶ Lazítsa meg a hevedereket.
- ▶ Nyissa ki a zárat a mellhevederen és a csípőhevederen.
- ▶ Tegye le a hátáról az akkumulátort.

6.4 Komfort hordozórendszer felszerelése

A Komfort hordozórendszer a fűvőberendezésnek a STIHL AR L vagy STIHL AR akkumulátoron történő rögzítésére szolgál.

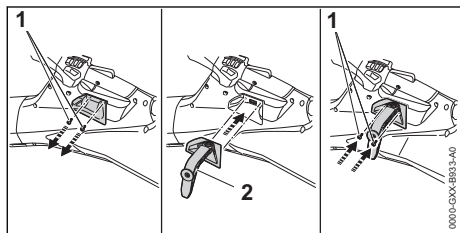

- ▶ Csavarja ki a csavarokat (1).
- ▶ Helyezze be a tartót (2).
- ▶ Csavarja be a csavarokat (1) és húzza meg szorosra.

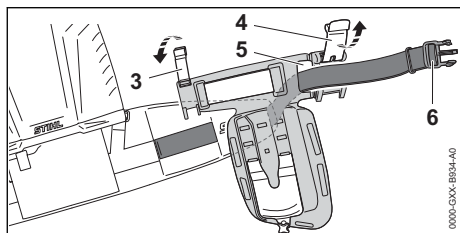

- ▶ Nyissa ki a csatokat (3 és 4).
- ▶ Hátról vezesse át a hevedert (6) a nyíláson (5).

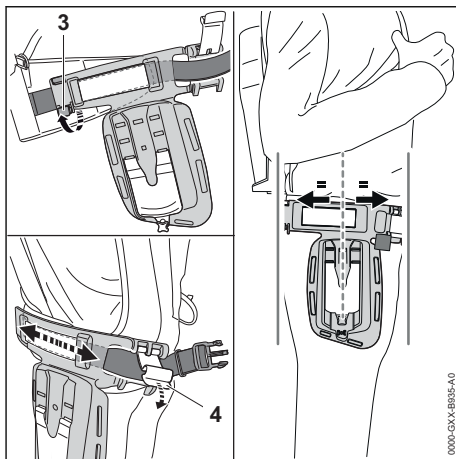

- ▶ Zárja össze a csatot (3). A csat (3) hallhatóan bekattan. A heveder a hátoldalon található, a csat (3) és a Komfort hordozórendszer között.
- ▶ Tolja el a Komfort hordozórendszert úgy, hogy az oldalt középen helyezkedjen el a combján.
- ▶ Zárja össze a csatot (4). A csat (4) hallhatóan bekattan, és a Komfort hordozórendszer rögzül.

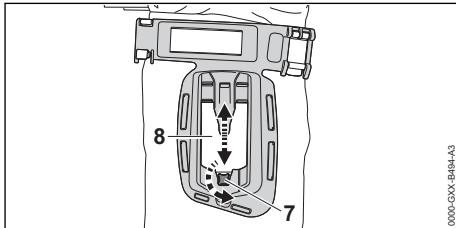

- ▶ Csavarja ki a csavart (7).
- ▶ Állítsa be a lapot (8) a felhasználó testméretéhez.
- ▶ Csavarja be a csavart (7) és húzza meg szorosan.

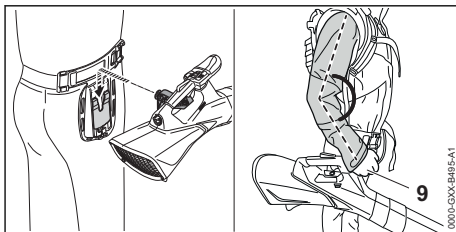

- ▶ Akassza be a fűvóberendezést a Komfort hordozórendszerbe. Akkor van helyesen beállítva a lap (8) magassága, ha a felhasználó karja a fűvóberendezés vezetésekor az első fogantyúhelyen (9) kissé be van hajlítva.

6.5 Hordozórendszerrel történő használata

6.5.1 A csatlakozóvezeték elhelyezése és beállítása

A csatlakozóvezetékét a felhasználó testmagasságától, és a használatától függően lehet elhelyezni és beállítani.

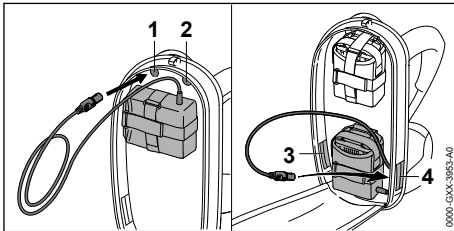

A következő nyílásokon keresztül vezethető a csatlakozóvezeték:

- bal felső nyílás (1)
- jobb felső nyílás (2)
- bal alsó nyílás (3)
- jobb alsó nyílás (4)

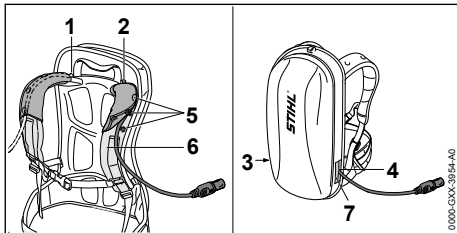

- ▶ Amennyiben a csatlakozóvezetékét a bal felső nyíláson (1) és a jobb felső nyíláson (2) keresztül vezeti:
 - ▶ Nyissa ki a patentkapcsokat (5).
 - ▶ Vezesse a csatlakozóvezetékét a vállheveder (6) fölé.
 - ▶ Zárja a patentkapcsokat (5).
- ▶ Amennyiben a csatlakozóvezetékét a bal alsó nyíláson (3) és a jobb alsó nyíláson (4) keresztül vezeti: Az igénybe vett nyílást (3 vagy 4) zárja le tépőzárral (7).
- ▶ Helyezze el a csatlakozóvezetékét úgy, hogy a lehető legrövidebb legyen és a munkát ne zavarja.

6.5.2 A hordozórendszer felvétele és beállítása

- ▶ Vegye fel az akkumulátort a hátára.

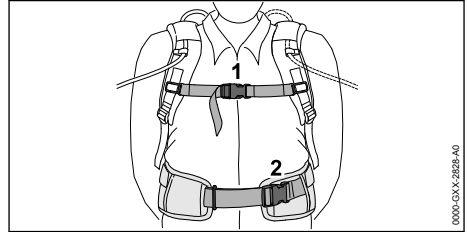

- ▶ Zárja a csípőhevederen lévő zárat (2).
- ▶ Zárja a mellhevederen lévő zárat (1).

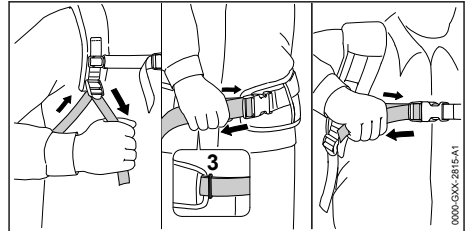

- ▶ Feszítse meg a hevedert annyira, hogy a csípőheveder a csípőn, a hátpárna pedig a hátán felfeküdjön.
- ▶ A csípőheveder végét fűzze be a rögzítőszemen (3) keresztül.
- ▶ A párnabetét az ahhoz tartozó adatlapban leírt módon szerelje fel.

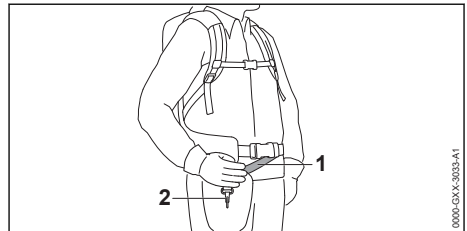

- ▶ A hevedert (1) úgy állítsa be, hogy a karabinerhorog (2) kb. tenyérnyire legyen a jobb csípő alatt.

6.6 Párnabetét felhelyezése

A párnabetét a fűvóberendezésnek a STIHL AR L vagy STIHL AR akkumulátoron vagy a beépített „Csatlakozóvezetékű AP övtáskával” ellátott hordozórendszeren történő rögzítésére szolgál.

- ▶ A párnabetétet a hozzá tartozó mellékelt lapban leírt módon szerelje fel.

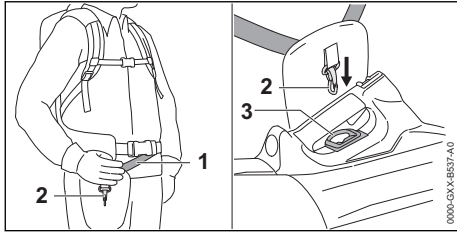

- ▶ A hevedert (1) úgy állítsa be, hogy a karabinerhorog (2) kb. tenyérnyire legyen a jobb csípő alatt.
- ▶ Akassza be a hordozófület (3) a karabinerhorogba (2).

6.7 Akkumulátorszíjjal történő használat

6.7.1 A „Csatlakozóvezetékes AP övtáska” felszerelése

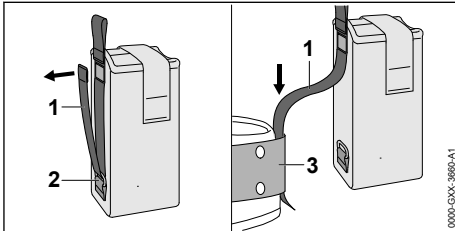

- ▶ Oldja el a tépőzárát a hevederen (1) és húzza ki a hevedert (1) a rögzítőszelepből (2).
- ▶ Vezesse át a hevedert (1) a szíjon (3).

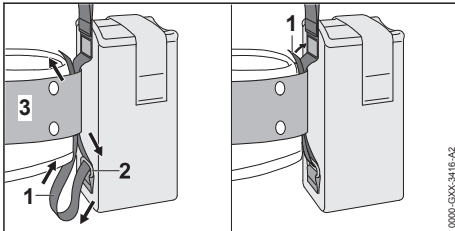

- ▶ Vezesse visszafelé a hevedert (1) a rögzítőszelepen (2) és a szíjon (3) keresztül.
- ▶ Zárja be a tépőzárát a hevederen (1).

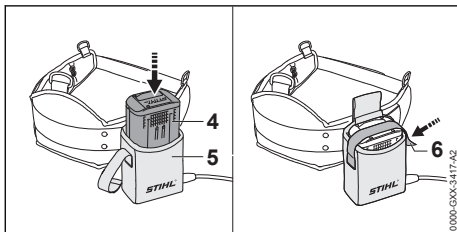

- ▶ Tolja az akkumulátort (4) ütközésig az övtáskába (5).
- ▶ Rögzítse az akkumulátort (4) tépőzárral (6).

6.7.2 A csatlakozóvezeték beállítása

A csatlakozóvezeték a felhasználó testmagasságától, és a használatától függően lehet beállítani.

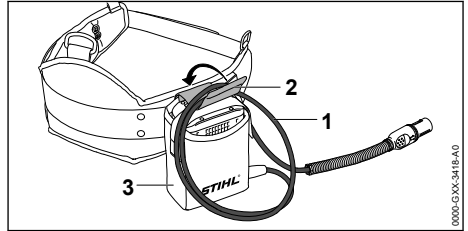

A csatlakozóvezeték hosszát egy hurkot (1) formálva lehet beállítani és egy csattal (2) lehet az övtáskához (3) erősíteni.

- ▶ Helyezze el a csatlakozóvezetékét úgy, hogy a lehető legrövidebb legyen és a munkát ne zavarja.

7 A csatlakozóvezeték dugaszának bedugása és kihúzása

7.1 A csatlakozóvezeték dugaszának bedugása

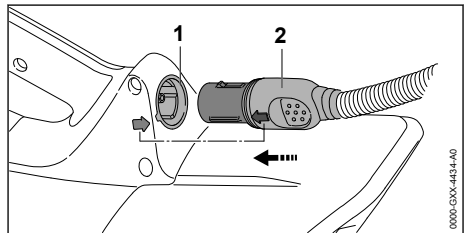

- ▶ Állítsa a csatlakozóvezeték dugaszát (2) úgy, hogy a csatlakozóvezeték dugaszán található nyíl (2) a hüvelyen található nyílra (1) mutatson.
 - ▶ Dugja a csatlakozóvezeték dugaszát (2) a hüvelybe (1).
- A csatlakozóvezeték dugasa (2) bekattan.

7.2 A csatlakozóvezeték dugaszának kihúzása

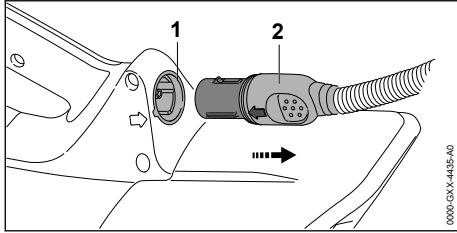

- ▶ Fogja meg kézzel a csatlakozóvezeték dugaszát (2).
- ▶ Húzza ki a csatlakozóvezeték dugaszát (2) a hüvelyből (1).

8 A fűvőberendezés bekapcsolása és kikapcsolása

8.1 A fűvőberendezés bekapcsolása

- ▶ A fűvőberendezést úgy tartsa a jobb kezével a kezelőfogantyúnál fogva, hogy a hüvelykujja körbefogja a kezelőfogantyút.

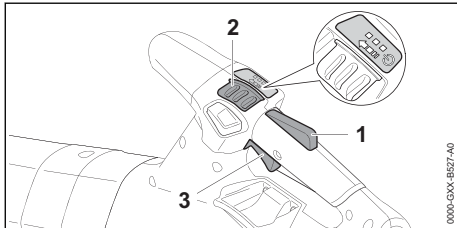

- ▶ Nyomja le kézzel a kapcsolóemelőt (1), és tartsa lenyomva.
- ▶ Tolja a kireteszelő tolokát (2) hüvelykujjával a nyíl irányába, és hagyja visszarugózni. A LED-ek világítanak és az utoljára beállított teljesítményfokozatot mutatják.
- ▶ Nyomja le mutatóujjával a kapcsolóemelőt (3) és tartsa lenyomva. A fűvőberendezés felgyorsul és a fűvőkából levegő áramlik ki.

Minél tovább nyomja be a kapcsolóemelőt (3), annál több levegő áramlik ki a fűvőkán keresztül.

A fűvőberendezés úgy is bekapcsolható, ha először megnyomja a kireteszelő tolokát (2), majd 5 másodpercen belül (amíg a LED-ek villognak) a kapcsolóemelőt (1). Ezzel a kapcsolóemelőt (3) kiold, és a fűvőberendezés használatra kész.

Ha a bekapcsolás után elengedik a kapcsolóemelőt (3) és a kapcsolóemelőt (1), akkor a LED-ek még 5 másodpercig világítanak. Amíg a LED-ek villognak, addig a fűvőberendezés a kireteszelő tolóka (2) működtetése nélkül újra bekapcsolható.

8.2 A fűvőberendezés kikapcsolása

- ▶ Engedje el a kapcsolóemelőt és a kapcsolóemelőt (1).
- ▶ Nem áramlik ki több levegő a fűvőkából.
- ▶ Amennyiben továbbra is levegő áramlik ki a fűvőkán keresztül: Húzza ki a csatlakozóvezeték dugaszát az aljzatból, és keressen fel STIHL márkakereskedőt. A fűvőberendezés meghibásodott.

9 A fűvőberendezés vizsgálata

9.1 Kezelőelemek vizsgálata

Kapcsolóemelő

- ▶ Húzza ki a csatlakozóvezeték dugaszát az aljzatból.
- ▶ Próbálja meg megnyomni a kapcsolóemelőt anélkül, hogy megnyomná a kapcsolóemelőt (1).
- ▶ Amennyiben a kapcsolóemelőt le lehet nyomni: Ne használja a fűvőberendezést és forduljon STIHL márkaszervizhez. A kapcsolóemelő meghibásodott.
- ▶ Hüvelykujjával tolja a kireteszelő tolokát a nyíl irányába és hagyja visszaugorni.
- ▶ Nyomja le a kapcsolóemelőt, és tartsa lenyomva.
- ▶ Nyomja meg a kapcsolóemelőt.
- ▶ Engedje el a kapcsolóemelőt és a kapcsolóemelőt (1).
- ▶ Amennyiben a kireteszelő tolóka, a kapcsolóemelő vagy a kapcsolóemelőt nehéz működni vagy nem ugrik vissza kiindulási helyzetébe: Ne használja a fűvőberendezést és forduljon STIHL márkaszervizhez. A kireteszelő tolóka, a kapcsolóemelő vagy a kapcsolóemelőt meghibásodott.

A fűvőberendezés bekapcsolása

- ▶ Dugja be a csatlakozóvezeték dugaszát.
- ▶ Nyomja le kézzel a kapcsolóemelőt, és tartsa lenyomva.
- ▶ Hüvelykujjával tolja a kireteszelő tolokát a nyíl irányába és hagyja visszaugorni.

- ▶ Nyomja le a kapcsolóemeltűt és tartsa lenyomva. Levegő áramlik ki a fűvókán keresztül.
- ▶ Ha 3 LED az akkumulátoron pirosan villog: Húzza ki a csatlakozóvezeték dugaszát az aljzattól, és keressen fel STIHL márkakereskedőt. Üzemzavar áll fenn a fűvóberendezésben.
- ▶ Engedje el a kapcsolóemeltűt. Nem áramlik ki több levegő a fűvókából.
- ▶ Amennyiben továbbra is levegő áramlik ki a fűvókán keresztül: Húzza ki a csatlakozóvezeték dugaszát az aljzattól, és keressen fel STIHL márkakereskedőt. A fűvóberendezés meghibásodott.

10 Munkavégzés a fűvóberendezéssel

10.1 A fűvóberendezés tartása és vezetése

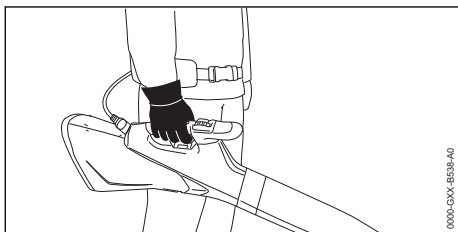

- ▶ A fűvóberendezést úgy tartsa a jobb kezével a kezelőfogantyúnál fogva, és úgy vezesse, hogy a hüvelykujja körbefogja a kezelőfogantyút.
- ▶ Amennyiben Komfort hordozórendszert vagy párnabetétet használ, akkor arra rögzítse a fűvóberendezést, és a fűvóberendezést a fogantyúhelyen kézzel megfogva vezesse.

10.2 A teljesítményfokozat beállítása

Használatától függően 3 teljesítményszintet lehet beállítani. A LED-ek a beállított teljesítményszintet mutatják. Minél magasabb a teljesítményfokozat, annál több levegő tud kiáramlani a fűvókából.

A beállított teljesítményszint hatással van az akkumulátor működési idejére. Minél alacsonyabbra van állítva a teljesítményszint, annál hosszabb az akkumulátor működési ideje.

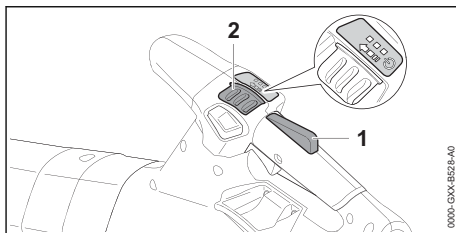

- ▶ Nyomja le a kapcsolóemeltűzárát (1), és tartsa lenyomva.
- ▶ Tolja a kireteszelő tolokát (2) hüvelykujjával a nyíl irányába, és hagyja visszarugogni. A LED-ek világítanak és a beállított teljesítményfokozatot mutatják.
- ▶ Nyomja a kireteszelő tolokát (2) előre felé, majd hagyja visszaugorni. A következő teljesítményfokozat be van állítva. A harmadik teljesítményfokozat után ismét az első teljesítményfokozat következik.
- ▶ Nyomja a kireteszelő tolokát (2) olyan sokszor előre felé és hagyja visszaugorni, amíg a kívánt teljesítményfokozatot be nem állította.

10.3 A fix gáz aktiválása és inaktíválása

A fix gáz a beállított teljesítményfokozattól függetlenül aktiválható. Bármelyik tetszés szerinti fűvóerő a fix gázzal rögzíthető.

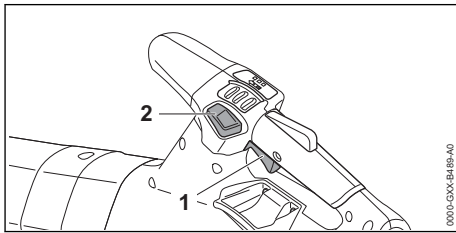

- ▶ Kapcsolja be a fűvóberendezést.
- ▶ Állítsa be a teljesítményfokozatot.
- ▶ Állítsa be a fűvóerőt a kapcsolóemeltűvel (1).
- ▶ Nyomja meg a fix gáz gombját (2). A fűvóerő reteszeli. Elengedheti a kapcsolóemeltűt.

A fix gáz inaktíválásához nyomja meg újra a fix gáz gombját (2).

10.4 A Boost funkció aktiválása

A Boost funkció a beállított teljesítményfokozattól függetlenül aktiválható. Amikor a Boost funkció aktiválva van, a fűvóberendezés maximális teljesítménnyel fúj.

A Boost funkció hatással van az akkumulátor működési idejére. Minél tovább aktív a Boost funkció, annál rövidebb az akkumulátor működési ideje.

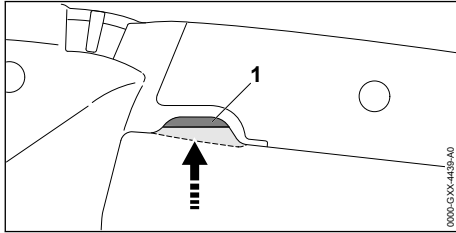

- ▶ Nyomja át a kapcsolóemeltűt (1) és tartsa lenyomva.
A LED-ek egymás után elkezdnek villogni. A Boost funkció aktiválva van.

Amikor a kapcsolóemeltűt (1) elengedi, a Boost funkció inaktívvá válik. A legutóbb használt teljesítményfokozat ismét beállítódik.

10.5 Fűvás

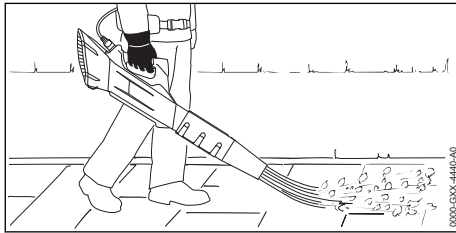

- ▶ Irányítsa a fúvókát a talajra.
- ▶ Menjen lassan és céltudatosan előre.

11 Munka után

11.1 Munkavégzés után

- ▶ Kapcsolja ki a fűvőberendezést és húzza ki a csatlakozóvezeték dugaszát az aljzatból.
- ▶ Ha a fűvőberendezés nedves: Hagyja megszáradni a fűvőberendezést.
- ▶ Tisztítsa meg a fűvőberendezést.

12 Szállítás

12.1 A fűvőberendezés szállítása

- ▶ Kapcsolja ki a fűvőberendezést, és húzza ki a csatlakozóvezeték dugaszát a hüvelyből.

A fűvőberendezés hordozása

- ▶ A fűvőberendezést egy kézzel a kezelőfogantyúnál fogva vigye.

A fűvőberendezés szállítása járműben

- ▶ Biztosítsa a fűvőberendezést úgy, hogy az ne tudjon felborulni vagy mozogni.

13 Tárolás

13.1 A fűvőberendezés tárolása

- ▶ Kapcsolja ki a fűvőberendezést és húzza ki a csatlakozóvezeték dugaszát az aljzatból.
- ▶ A fűvőberendezést úgy tároljuk, hogy a következő feltételek teljesüljenek:
 - A fűvőberendezés gyermekek által nem hozzáférhető helyen van.
 - A fűvőberendezés tiszta és száraz.

14 Tisztítás

14.1 A fűvőberendezés tisztítása

- ▶ Kapcsolja ki a fűvőberendezést, és húzza ki a csatlakozóvezeték dugaszát a hüvelyből.
- ▶ A fűvőberendezést nedves ruhával tisztítsa meg.
- ▶ Tisztítsa meg a szellőzőnyílásokat ecsettel.
- ▶ A védőrácsot ecsettel vagy puha kefével tisztítsa meg.

15 Karbantartás és javítás

15.1 Karbantartási időközök

A karbantartási időközök a környezeti feltételek és a munkafeltételek függvényei. A STIHL cég az alábbi karbantartási időközöket ajánlja:

Évente

- ▶ Vizsgáltassa meg a fűvőberendezést egy STIHL márkaszervizben.

15.2 A fűvőberendezés karbantartása és javítása

A felhasználó nem tudja saját maga a fűvőberendezést karbantartani és javítani.

- ▶ Amennyiben a fűvőberendezés karbantartásra szorul, hibás vagy megsérült: Forduljon STIHL márkaszervizhez.

16 Hibaelhárítás

16.1 A fűvőberendezés és az akkumulátor üzemzavarainak elhárítása

Üzemzavar	Az akkumulátoron lévő LED-ek	Oka	Megoldás
A fűvőberendezés nem indul be a bekapcsolás-kor.	1 LED zölden villog.	Túl alacsony az akkumulátor feltöltöttsége.	► Az akkumulátort a STIHL AL 101, 300, 500 töltőkészülékek utasításában leírt módon töltsé.
	1 LED pirosan világít.	Túl meleg vagy túl hideg az akkumulátor.	► Húzza ki a csatlakozóvezeték dugaszát az aljzattól. ► Várja meg, amíg az akkumulátor lehül vagy felmelegszik.
	3 LED pirosan villog.	Üzemzavar áll fenn a fűvőberendezésben.	► Húzza ki a csatlakozóvezeték dugaszát az aljzattól, és dugja ismét vissza ► Kapcsolja be a fűvőberendezést. ► Ha továbbra is 3 LED villog pirosan: Ne használja a fűvőberendezést és forduljon STIHL márkaszervizhez.
	3 LED pirosan világít.	A fűvőberendezés túl meleg.	► Húzza ki a csatlakozóvezeték dugaszát az aljzattól. ► Hagyja lehűlni a fűvőberendezést.
	4 LED pirosan villog.	Üzemzavar áll fenn az akkumulátorban.	► Húzza ki a csatlakozóvezeték dugaszát az aljzattól, és dugja ismét vissza. ► Kapcsolja be a fűvőberendezést. ► Ha továbbra is 4 LED villog pirosan: Ne használja az akkumulátort és forduljon STIHL márkaszervizhez.
		A fűvőberendezés és az akkumulátor közötti elektromos összeköttetés megszakadt.	► Húzza ki a csatlakozóvezeték dugaszát az aljzattól, és dugja ismét vissza. ► Amennyiben a fűvőberendezés bekapcsoláskor továbbra sem indul be: A csatlakozóvezeték érintkezési felületeit úgy tisztítsa meg, ahogy az a STIHL AR akkumulátor vagy a „Csatlakozóvezetékes AP övtáska” használati utasításában le van írva.
		A fűvőberendezés vagy az akkumulátor nedves.	► Hagyja megszáradni a fűvőberendezést vagy az akkumulátort.
		A kapcsolóemelőtűt a kireteszelő tolóka megnyomása előtt már megnyomták.	► A fűvőberendezést a jelen használati utasításban leírt módon kapcsolja be.
A fűvőberendezés üzem közben kikapcsolódik.	3 LED pirosan világít.	A fűvőberendezés túl meleg.	► Húzza ki a csatlakozóvezeték dugaszát az aljzattól. ► Hagyja lehűlni a fűvőberendezést.
		Elektromos üzemzavar áll fenn.	► Húzza ki a csatlakozóvezeték dugaszát az aljzattól, és dugja ismét vissza. ► Amennyiben a fűvőberendezés továbbra is lekapcsol üzem közben: A csatlakozóvezeték érintkezési felületeit úgy tisztítsa meg, ahogy az a STIHL AR akkumulátor vagy a „Csatlakozóvezetékes AP övtáska” használati utasításában le van írva. ► Kapcsolja be a fűvőberendezést.

Üzemzavar	Az akkumulátoron lévő LED-ek	Oka	Megoldás
A fűvóberendezés működési ideje túl rövid.		Az akkumulátor nincs teljesen feltöltve.	▶ Az akkumulátort a STIHL AL 101, 300, 500 töltőkészülékek utasításában leírt módon tölts fel teljesen.
		Az akkumulátor élet-tartama lejárt.	▶ Cseréljen akkumulátort.

17 Műszaki adatok

17.1 Fűvóberendezés, STIHL BGA 200

Engedélyezett akkumulátorok:

- STIHL AR
- STIHL AP a „Csatlakozóvezetékes AP övtáskával együtt
- Fűvóerő: 21 N
- Maximális légsebesség: 84 m/s
- Átlagos levegősebesség: 70 m/s
- Légáteresztés: 940 m³/h
- Súly: 3,2 kg

A működési időről bővebben a www.stihl.com/battery-life oldalon tájékozódhat.

17.2 Zaj- és rezgésértékek

A zajszint K-értéke 2 dB(A). A zajteljesítményszint K-értéke 2 dB(A). A rezgésértékek K-értéke 2 m/s².

A STIHL hallásvédő használatát ajánlja.

- Zajszint L_{pA} az EN 50636-2-100 szerint mérve: 80 dB(A).
- Zajteljesítményszint L_{WA} az EN 50636-2-100 szerint mérve: 91 dB(A).
- Rezgésérték a_{nv} az EN 50636-2-100 szerint mérve, kezelőfogantyú: 0,7 m/s².

A megadott rezgésértékeket szabványos vizsgálati eljárás szerint mérték, és az elektromos készülékek összehasonlításához lehet őket felhasználni. A ténylegesen fellépő rezgésértékek az alkalmazás módjától függően eltérhetnek a megadott értékektől. A megadott rezgésértékeket a rezgési terhelés első felbecsüléséhez lehet használni. A tényleges rezgési terhelést fel kell becsülni. Ilyenkor azt az időt is figyelembe kell venni, amikor az elektromos készülék nem működik, továbbá azt az időt is, amikor az bekapcsolt állapotban van, de úgy működik, hogy nincs rajta terhelés.

A 2002/44/EK irányelv munkaadókra vonatkozó, rezgéssel kapcsolatos előírásainak betartásáról szóló információk a www.stihl.com/vib webhelyen található.

17.3 REACH

A REACH megnevezés az Európai Unió által meghatározott előírás a kémiai anyagok regisztrálásához, értékeléséhez és engedélyezéséhez.

A REACH rendelet betartásához szükséges információkról a www.stihl.com/reach oldalon tájékozódhat.

18 Pótalkatrészek és tartozékok

18.1 Pótalkatrészek és tartozékok

STIHL Ezek a szimbólumok eredeti STIHL pótalkatrészeket és eredeti STIHL tartozékokat jelölnek.

A STIHL eredeti STIHL pótalkatrészek és eredeti STIHL tartozékok használatát ajánlja.

A STIHL a folyamatos piacfigyelés ellenére sem tudja megítélni más gyártók pótalkatrészeit és tartozékait megbízhatóság, biztonság és alkalmaság tekintetében, valamint a STIHL nem tud azok alkalmazásáért felelősséget vállalni.

Eredeti STIHL pótalkatrészek és eredeti STIHL tartozékok STIHL márkakereskedésben kaphatók.

19 Ártalmatlanítás

19.1 Fűvóberendezés ártalmatlanítása

A hulladékkezeléssel kapcsolatos információk a helyi hatóságoknál vagy STIHL márkaszervizben beszerezhetők.

A szakszerűtlen ártalmatlanítás károsíthatja az egészséget és megterhelheti a környezetet.

- ▶ A STIHL termékeket a csomagolással együtt vigye el újrahasznosítás céljából egy megfelelő gyűjtőhelyre a helyi előírásoknak megfelelően.
- ▶ Tilos a háztartási szemétkébe kidobni.

20 EK Megfelelőségi nyilatkozat

20.1 STIHL BGA 200 fűvőberendezés

ANDREAS STIHL AG & Co. KG
Badstraße 115
D-71336 Waiblingen

Németország

teljes felelőssége tudatában nyilatkozik, hogy a

- Kivitel: Akkumulátoros fűvőberendezés
- Gyártó márkaneve: STIHL
- Típus: BGA 200
- Sorozatszám: BA01

megfelel a 2011/65/EU, 2006/42/EK, 2014/30/EU és 2000/14/EK irányelvek vonatkozó előírásainak, tervezése és kivitelezése pedig összhangban áll az alábbi szabványok gyártás időpontjában érvényes verzióival: EN 55014-1, EN 55014-2, EN 60335-1 és EN 50636-2-100. A mért és a garantált zajteljesítményszint meghatározása a 2000/14/EK irányelv V függeléke szerint történt.

- Mért zajteljesítményszint: 91 dB(A)
- Garantált zajteljesítményszint: 93 dB(A)

A műszaki dokumentációt az ANDREAS STIHL AG & Co. KG Produktzulassung részlege őrzi.

A gép gyártási éve, a gyártó ország és a gép száma a fűvőberendezésen vannak feltüntetve.

Waiblingen, 2021. 07. 15.

ANDREAS STIHL AG & Co. KG



nevében

Dr. Jürgen Hoffmann, Osztályvezető Produktzulassung Termékszabályozás

21 A gyártó UK/CA megfelelő-ségi nyilatkozata

21.1 Fűvőberendezés STIHL BGA 200

**UK
CA**

ANDREAS STIHL AG & Co. KG

0458-812-9821-B

Badstraße 115
D-71336 Waiblingen

Németország

teljes felelőssége tudatában nyilatkozik, hogy a

- Kivitel: Akkumulátoros fűvőberendezés
- Gyártó márkaneve: STIHL
- Típus: BGA 200
- Sorozatszám: BA01

megfelel az Egyesült Királyság szabályozásának The Restriction of the Use of Certain Hazardous Substances in Electrical and Electronic Equipment Regulations 2012, Supply of Machinery (Safety) Regulations 2008, Electromagnetic Compatibility Regulations 2016 és Noise Emission in the Environment by Equipment for use Outdoors Regulations 2001 vonatkozó rendelkezéseinek, és a gyártás napján érvényes következő szabványok verzióinak megfelelően lett kifejlesztve és gyártva: EN 55014-1, EN 55014-2, EN 60335-1 és EN 50636-2-100.

A mért és a garantált zajteljesítményszint meghatározása az Egyesült Királyság Noise Emission in the Environment by Equipment for use Outdoors Regulations 2001, Schedule 8 rendelete szerint történt.

- Mért zajteljesítményszint: 91 dB(A)
- Garantált zajteljesítményszint: 93 dB(A)

A műszaki dokumentációt az ANDREAS STIHL AG & Co. KG őrzi.

A gép gyártási éve, a gyártó ország és a gép száma a fűvőberendezésen vannak feltüntetve.

Waiblingen, 2021. 07. 15.

ANDREAS STIHL AG & Co. KG



nevében

Dr. Jürgen Hoffmann, Osztályvezető Produktzulassung Termékszabályozás

Spis treści

1	Przedmowa.....	50
2	Informacje o instrukcji użytkownika.....	50
3	Przegląd.....	50
4	Wskazówki dotyczące bezpieczeństwa pracy.....	52
5	Przygotowanie dmuchawy do pracy.....	55
6	Ustawianie dmuchawy pod użytkownika....	55

7	Wkładanie i wyciąganie wtyczki przewodu przyłączeniowego.....	60
8	Włączanie i wyłączenie dmuchawy.....	60
9	Kontrola stanu technicznego dmuchawy..	61
10	Praca dmuchawą.....	61
11	Po zakończeniu pracy.....	62
12	Transport.....	62
13	Przechowywanie.....	62
14	Czyszczenie.....	62
15	Konserwacja i naprawa.....	63
16	Rozwiązywanie problemów.....	63
17	Dane techniczne.....	64
18	Części zamienne i akcesoria.....	64
19	Utylizacja.....	65
20	Deklaracja zgodności UE.....	65
21	Deklaracja zgodności UKCA.....	65

1 Przedmowa

Szanowni Państwo,

dziękujemy za zakup produktu marki STIHL. STIHL projektuje i produkuje urządzenia o najwyższej jakości, które w pełni spełniają oczekiwania klientów. Produkowane przez nas urządzenia wyróżniają się najwyższą niezawodnością nawet w najcięższych warunkach pracy.

Marka STIHL to również najwyższej klasy obsługa klienta. Nasi sprzedawcy oferują fachowe doradztwo, pomoc w doborze odpowiednich produktów oraz kompleksowe wsparcie techniczne.

Firma STIHL przywiązuje szczególną wagę do zrównoważonego rozwoju i ochrony środowiska. Celem niniejszej instrukcji obsługi jest zapewnienie bezpiecznej i przyjaznej dla środowiska eksploatacji produktu STIHL przez długi okres użytkowania.

Dziękujemy Państwu za zaufanie. Życzymy satysfakcji z użytkowania produktu marki STIHL.



Dr Nikolas Stihl

WAŻNE! PRZECZYTAĆ PRZED UŻYCIEM I ZACHOWAĆ.

2 Informacje o instrukcji użytkowania

2.1 Obowiązujące dokumenty

Zastosowanie mają lokalne przepisy dotyczące bezpieczeństwa.

- ▶ Oprócz niniejszej instrukcji użytkowania przeczytać, zrozumieć i zachować następujące dokumenty:
 - Instrukcja obsługi akumulatora STIHL AR
 - Instrukcja użytkowania komfortowego systemu przenoszenia
 - Instrukcja użytkowania "torby na pas AP z przewodem zasilającym"
 - Uwagi dotyczące bezpieczeństwa użytkowania akumulatora STIHL AP
 - Instrukcja użytkowania ładowarek STIHL AL 101, 300, 500
 - Informacje dotyczące bezpieczeństwa produktów akumulatorowych STIHL i produktów ze zintegrowanym akumulatorem: www.stihl.com/safety-data-sheets

2.2 Ostrzeżenia w treści instrukcji



OSTRZEŻENIE

- Ten piktogram oznacza możliwe zagrożenie poważnym lub wręcz śmiertelnym wypadkiem.
 - ▶ Oznaczone nim środki mogą zapobiec poważnemu lub śmiertelnemu wypadkowi.

WSKAZÓWKA

- Ten piktogram oznacza potencjalne zagrożenie szkodami w mieniu.
 - ▶ Oznaczone nim środki mogą zapobiec szkodom w mieniu.

2.3 Symbole w tekście



Ten symbol odsyła do rozdziału niniejszej instrukcji obsługi.

3 Przegląd

3.1 Dmuchawa

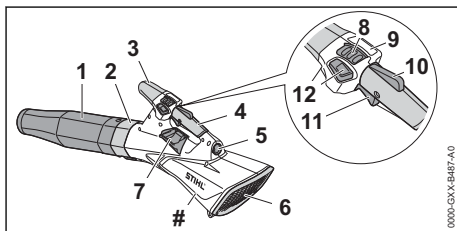

- 1 **Dysza**
Dysza skupia strumień powietrza i nadaje mu kierunek.
- 2 **Rura wydmuchowa**
Rura wydmuchowa nadaje kierunek strumieniowi powietrza.

3 Uchwyt

Uchwyt służy do prowadzenia dmuchawy w przypadku używania systemu przenoszenia.

4 Rękojeść manipulacyjna

Uchwyt manipulacyjny służy do obsługi, prowadzenia i przenoszenia dmuchawy.

5 Gniazdo

Gniazdo służy do wkładania wtyczki przewodu zasilającego.

6 Siatka ochronna

Siatka ochronna chroni użytkownika przed dotknięciem ruchomych części wewnątrz obudowy dmuchawy.

7 Zawieszanie

Zawieszanie służy do zawieszania systemu przenoszenia.

8 Suwak odblokowujący

Suwak odblokowujący służy do włączania dmuchawy i ustawiania poziomu mocy.

9 Diody LED

Diody LED informują o ustawionym poziomie mocy.

10 Blokada dźwigni przełącznika

Blokada dźwigni przełącznika służy do odblokowania dźwigni przełącznika

11 Dźwignia przełącznika

Dźwignia przełącznika służy do włączania i wyłączenia dmuchawy.

12 Przycisk tempomatu

Przycisk tempomatu blokuje aktualną siłę nadmuchu.

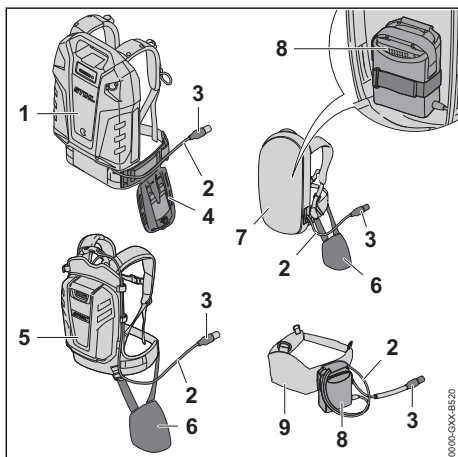
Tabliczka znamionowa z numerem seryjnym**3.2 Systemy przenoszenia****1 Akumulator STIHL AR L**

Akumulator STIHL AR L może być używany do zasilania dmuchawy.

2 Przewód zasilający

Przewód zasilający łączy dmuchawę z akumulatorem lub "torbą na pas AP z przewodem zasilającym".

3 Wtyczka przewodu zasilającego

Wtyczka przewodu zasilającego łączy dmuchawę z "torbą na pas AP z przewodem zasilającym" lub akumulatorem STIHL AR.

4 Komfortowy system przenoszenia

Komfortowy system przenoszenia służy do przenoszenia dmuchawy na akumulatorze STIHL AR L lub akumulatorem STIHL AR.

5 Akumulator STIHL AR

Akumulator STIHL AR może być używany do zasilania dmuchawy.

6 Wykładzina

Wykładzina służy do mocowania dmuchawy na akumulatorze STIHL AR lub na systemie przenoszenia z wbudowaną "torbą na pas AP z przewodem zasilającym".

7 System przenoszenia z wbudowaną "torbą na pas AP z przewodem zasilającym"

System przenoszenia może być używany do zasilania dmuchawy.

8 „Torba na pas AP z przewodem zasilającym”

"Torba na pas AP z przewodem zasilającym" może zasilać dmuchawę.

9 Pas akumulatorowy z wbudowaną „torbą na pas AP z przewodem zasilającym”

Pas akumulatorowy może być używany do zasilania dmuchawy.

3.3 Symbole

Na dmuchawie mogą znajdować się symbole o następującym znaczeniu:



Przesunąć suwak odblokowujący do przodu, aby włączyć dmuchawę i ustawić poziom mocy.



L_{WA} Gwarantowany poziom mocy akustycznej według dyrektywy 2000/14/WE w dB(A), aby móc porównać emisję hałasu produktów.



Nie wyrzucać produktu do zwykłego pojemnika na śmieci.



Aktywować lub dezaktywować przycisk tempomatu.

4 Wskazówki dotyczące bezpieczeństwa pracy

4.1 Symbole ostrzegawcze

Symbole ostrzegawcze na dmuchawie mają następujące znaczenie:



Przestrzegać zasad bezpieczeństwa i środków ostrożności.



Przeczytać instrukcję użytkownika, przestrzegać jej i zachować ją na przyszłość.



Nosić okulary ochronne.



Długie włosy zabezpieczyć w taki sposób, aby dmuchawa nie wciągnęła ich do środka.



Należy przestrzegać zasad bezpieczeństwa dotyczących wyrzucanych w górę przedmiotów i stosować odpowiednie środki zapobiegawcze.



Wyciągać wtyczkę przewodu zasilającego z gniazdka w trakcie przerwy w pracy, transportu, przechowywania, czyszczenia, konserwacji lub naprawy.



Zachować bezpieczną odległość.

4.2 Użytkowanie zgodne z przeznaczeniem

Dmuchała STIHL BGA 200 służy do zdmuchiwania liści, ściętej trawy, papieru i innych podobnych materiałów.

Dmuchałkę można używać w czasie deszczu.

Dmuchała jest zasilana z akumulatora STIHL AP w połączeniu z "torbą na pas AP z przewodem zasilającym" lub z akumulatora STIHL AR.

▲ OSTRZEŻENIE

- Używanie akumulatorów niedopuszczonych przez firmę STIHL do eksploatacji z dmuchałką grozi pożarem lub wybuchem. Możliwe są poważne obrażenia ciała lub śmierć oraz znaczne straty materialne.
 - ▶ Używać dmuchałki z akumulatorem STIHL AP w połączeniu z "torbą na pas AP

4 Wskazówki dotyczące bezpieczeństwa pracy

- z przewodem zasilającym" lub z akumulatorem STIHL AR.
- W przypadku używania dmuchałki lub akumulatora niezgodnie z przeznaczeniem może dojść do ciężkich obrażeń lub śmierci oraz szkód materialnych.
 - ▶ Dmuchałkę stosować w sposób opisany w niniejszej instrukcji obsługi.
 - ▶ Używać akumulatora w sposób opisany w instrukcji obsługi dla "torby na pas AP z przewodem zasilającym" lub w instrukcji obsługi dla akumulatora STIHL AR.

4.3 Wymagania wobec użytkownika

▲ OSTRZEŻENIE

- Użytkownicy, którzy nie przejdą przeszkolenia, nie są w stanie rozpoznać ani oszacować zagrożeń stwarzanych przez dmuchałkę. Może dojść do poważnych obrażeń lub śmierci użytkownika i osób postronnych.



- ▶ Przeczytać instrukcję użytkownika, przestrzegać jej i zachować ją na przyszłość.

- ▶ Jeżeli dmuchała zostanie przekazana innej osobie: Przekazać również instrukcję użytkownika.
- ▶ Użytkownik urządzenia powinien spełniać poniższe wymagania:
 - Użytkownik powinien być wypoczęty.
 - Użytkownik jest zdolny do obsługi dmuchałki pod względem stanu fizycznego i psychicznego. Jeżeli stan fizyczny lub umysłowy ogranicza zdolności użytkownika, to powinien on wykonywać pracę jedynie pod nadzorem lub po poinstruowaniu przez odpowiedzialną osobę.
 - Użytkownik jest w stanie rozpoznać i ocenić zagrożenia powodowane przez dmuchałkę.
 - Użytkownik jest pełnoletni lub odbywa pod nadzorem naukę zawodu zgodnie z przepisami krajowymi.
 - Użytkownik został przeszkolony przez autoryzowanego dealera STIHL lub fachowca przed pierwszym użyciem dmuchałki.
 - Użytkownik nie znajduje się pod wpływem alkoholu, leków lub narkotyków.
- ▶ W razie wątpliwości: Skontaktować się z autoryzowanym dealerm STIHL.

4.4 Odzież i wyposażenie

▲ OSTRZEŻENIE

- Włączona dmuchawa może wciągnąć włosy użytkownika, jeśli są długie. Niebezpieczeństwo poważnego wypadku.



- ▶ Związać długie włosy i zabezpieczyć je tak, aby sięgały maks. do ramion.

- Podczas pracy urządzenie może wyrzucać z dużą prędkością różne przedmioty. Niebezpieczeństwo zranienia.



- ▶ Nosić okulary ochronne przylegające ściśle do twarzy. Odpowiednie okulary ochronne są sprawdzone zgodnie z normą EN 166 lub z przepisami krajowymi i są dostępne w handlu z odpowiednim oznaczeniem.
- ▶ Nosić długie spodnie.
- Urządzenie może wzbijać kurz podczas pracy. Wdychanie pyłu grozi uszkodzeniem układu oddechowego i może powodować reakcje alergiczne.
 - ▶ W przypadku wzbijania się kurzu: Nosić maskę przeciwpyłową.
- Nieodpowiednia odzież może zaplątać się w gałęziach i krzewach, a dmuchawa może ją wciągnąć. Praca w nieodpowiedniej odzieży grozi poważnym wypadkiem.
 - ▶ Noś ściśle dopasowaną odzież.
 - ▶ Nie noś szalików, chustek, biżuterii itp. podczas pracy.
- Nieodpowiednie obuwie grozi poślizgnięciem się. Niebezpieczeństwo zranienia.
 - ▶ Nosić wysokie, zamknięte obuwie z podszewkami o dobrej przyczepności.

4.5 Miejsce pracy i otoczenie

▲ OSTRZEŻENIE

- Osoby nieupoważnione, małe dzieci i zwierzęta nie potrafią ani rozpoznać, ani tym bardziej prawidłowo ocenić zagrożeń powodowanych przez dmuchawę i wyrzucane przez nią przedmioty. Może dojść do poważnych obrażeń osób postronnych, dzieci i zwierząt oraz szkód materialnych.



- ▶ Osoby postronne, dzieci i zwierzęta nie mogą zbliżać się na odległość poniżej 5 m do miejsca pracy.

- ▶ Zachować odstęp 5 m od przedmiotów.
- ▶ Nie pozostawiać dmuchawy bez nadzoru.
- ▶ Nie pozwolić dzieciom na zabawę dmuchawą.

- Elementy elektryczne dmuchawy mogą wytwarzać iskry. W łatwopalnym lub wybuchowym środowisku iskry mogą być przyczyną pożarów lub eksplozji. Może dojść do poważnych obrażeń lub śmierci oraz szkód materialnych.
 - ▶ Nie pracować w środowisku łatwopalnym lub wybuchowym.

4.6 Bezpieczny stan

Dmuchawa jest bezpieczna, gdy są spełnione następujące warunki:

- Dmuchawa nie jest uszkodzona.
- Dmuchawa jest czysta.
- Elementy obsługowe działają i nie zostały zmienione.
- Zamontowane jest oryginalne wyposażenie dodatkowe marki STIHL do opisywanej dmuchawy.
- Akcesoria są zamontowane prawidłowo.

▲ OSTRZEŻENIE

- Jeśli urządzenie nie znajduje się w bezpiecznym stanie, jego elementy mogą działać nieprawidłowo, a zabezpieczenia być nieaktywne. Może dojść do poważnych obrażeń lub śmierci.
 - ▶ Dmuchawy można używać, jeżeli nie jest uszkodzona.
 - ▶ Jeśli dmuchawa jest zabrudzona: wyczyścić dmuchawę.
 - ▶ Nie należy samodzielnie modyfikować dmuchawy. Wyjątek: montaż dyszy pasującej do opisywanej dmuchawy.
 - ▶ Jeżeli elementy obsługowe dmuchawy są niesprawne: nie używaj dmuchawy.
 - ▶ Montować oryginalne wyposażenie dodatkowe marki STIHL do opisywanej dmuchawy.
 - ▶ Akcesoria montować wyłącznie w sposób opisany w niniejszej instrukcji obsługi lub w instrukcji obsługi akcesoriów.
 - ▶ Nie wkładać żadnych przedmiotów w otwory dmuchawy.
 - ▶ Wymienić zużyte lub uszkodzone etykiety ostrzegawcze.
 - ▶ W razie wątpliwości skontaktować się z autoryzowanym dealerem STIHL.

4.7 Praca

▲ OSTRZEŻENIE

- W niektórych warunkach użytkownik nie jest w stanie pracować dłużej w skupieniu. Użytkownik może potknąć się, przewrócić i poważnie zranić.

- ▶ Pracuj w spokoju i metodycznie.
- ▶ Nie pracuj przy słabym świetle i kiepskiej widoczności. Nie używać dmuchawy.
- ▶ Dmuchawę należy używać samodzielnie.
- ▶ Nie wolno pracować z urządzeniem powyżej barków.
- ▶ Uwważaj na przeszkody.
- ▶ Pracuj poruszając się po ziemi i dbaj o równowagę ciała. W razie pracy na wysokości: Używać podestu roboczego lub bezpiecznego rusztowania.
- ▶ W razie wystąpienia oznak zmęczenia: Zrobić przerwę w pracy.
- ▶ Kieruj strumień dmuchawy z wiatrem.
- Podczas pracy urządzenie może wyrzucać z dużą prędkością różne przedmioty. Ludzie i zwierzęta mogą zatem ulec wypadkowi, także ze szkodami w mieniu.



- ▶ Nie kieruj strumienia dmuchawy na ludzi, zwierzęta ani przedmioty.

- Jeśli dmuchawa zacznie działać podczas pracy w sposób zmieniony lub nietypowy, może znajdować się w niebezpiecznym stanie. Niebezpieczeństwo poważnego wypadku oraz strat w mieniu.
 - ▶ Zakończyć pracę, wyjąć wtyczkę przewodu zasilającego z gniazda i skontaktować się z dealerem STIHL.
- Włączona dmuchawa może drgać.
 - ▶ Rób przerwy podczas pracy.
 - ▶ W przypadku wystąpienia objawów zaburzenia krążenia: Udać się do lekarza.
- Pył może spowodować naładowanie elektrostatische dmuchawy. W określonych warunkach (np. suche otoczenie) dmuchawa może się gwałtownie wyładować i mogą powstać iskry. Iskry grożą zaprószeniem ognia lub wybuchem w pobliżu substancji skrajnie łatwopalnych lub wybuchowych. Możliwe są poważne obrażenia ciała lub śmierć oraz znaczne straty materialne.
 - ▶ Nie wolno pracować z urządzeniem w miejscach skrajnie zagrożonych pożarem lub wybuchem.

4.8 Transport

▲ OSTRZEŻENIE

- Dmuchawa może przewrócić się lub przesunąć podczas przewozu pojazdem. Niebezpieczeństwo odniesienia obrażeń oraz strat w mieniu.



- ▶ Wyciągnąć wtyczkę przewodu zasilającego z gniazda.

- ▶ Dmuchawę zabezpieczyć pasami mocującymi lub siatką w taki sposób, aby nie mogła się przewrócić ani przesunąć.

4.9 Przechowywanie

▲ OSTRZEŻENIE

- Małe dzieci nie potrafią rozpoznawać, ani tym bardziej ocenić zagrożeń powodowanych przez akumulator. Dzieci mogą być poważnie obrażone.



- ▶ Wyciągnąć wtyczkę przewodu zasilającego z gniazda.

- ▶ Przechowuj dmuchawę z dala od dzieci.
- Styki elektryczne dmuchawy oraz podzespoły z metalu mogą zardzewieć od wilgoci. Może dojść do uszkodzenia dmuchawy.



- ▶ Wyciągnąć wtyczkę przewodu zasilającego z gniazda.

- ▶ Przechowuj dmuchawę w miejscu suchym i czystym.

4.10 Czyszczenie, konserwacja i naprawy

▲ OSTRZEŻENIE

- Przed przystąpieniem do czyszczenia, konserwacji lub naprawy wyjąć wtyczkę przewodu zasilającego, aby nie włączyć dmuchawy przypadkowo. Może dojść do poważnych obrażeń lub szkód materialnych.
- ▶ Wyciągnąć wtyczkę przewodu zasilającego z gniazda.
- Czyszczenie agresywnymi środkami, strumieniem wody lub ostrymi przedmiotami może spowodować uszkodzenie dmuchawy. Jeśli czyszczenie dmuchawy nie będzie odbywać się zgodnie z opisem w niniejszej instrukcji użytkowania, może dojść do nieprawidłowego działania podzespołów i wyłączenia urządzeń zabezpieczających. Skutkiem mogą być poważne obrażenia.
 - ▶ Dmuchawę czyścić w sposób opisany w niniejszej instrukcji.
- Nieprawidłowa konserwacja lub naprawa dmuchawy może spowodować nieprawidłowe działanie podzespołów i wyłączenie urządzeń







zabezpieczających. Może dojść do poważnych obrażeń lub śmierci.

- ▶ Nie wolno samodzielnie poddawać dmuchawy konserwacji lub naprawom.
- ▶ Jeśli dmuchawa wymaga przeglądu lub naprawy: skontaktować się z dealerm marki STIHL.

5 Przygotowanie dmuchawy do pracy

5.1 Przygotowanie dmuchawy do pracy

Zawsze przed rozpoczęciem pracy należy wykonać następujące czynności:

- ▶ Sprawdzić bezpieczny stan następujących elementów:
 - Dmuchawa,  4.6.
 - Akumulator, w sposób opisany w instrukcji obsługi akumulatora STIHL AR lub w instrukcji obsługi „torby na pas AP z przewodem zasilającym”.
- ▶ Akumulator kontrolować w sposób opisany w instrukcji obsługi akumulatora STIHL AR lub w instrukcji obsługi „torby na pas AP z przewodem zasilającym”.
- ▶ Naładować całkowicie akumulator w sposób opisany w instrukcji obsługi ładowarek STIHL AL 101, 300, 500.
- ▶ Wyczyścić dmuchawę,  14.
- ▶ Ustawić dyszę,  6.1.
- ▶ Złożyć akumulator STIHL AR, system przenoszenia lub „torbę na pas AP z przewodem zasilającym” i ustawić je,  6.
- ▶ Sprawdzić elementy obsługowe,  9.1.
- ▶ Jeśli nie można wykonać opisanych czynności: Nie używać dmuchawy i skontaktować się z autoryzowanym dealerm STIHL.

6 Ustawianie dmuchawy pod użytkownika

6.1 Przystawianie dyszy

Dyszę można ustawić w zależności od wzrostu użytkownika oraz sytuacji w 3 różnych pozycjach. Położenia dmuchawy oznaczono symbolami na rurze dmuchawy.

- ▶ Wyłączyć dmuchawę i wyciągnąć wtyczkę przewodu zasilającego.

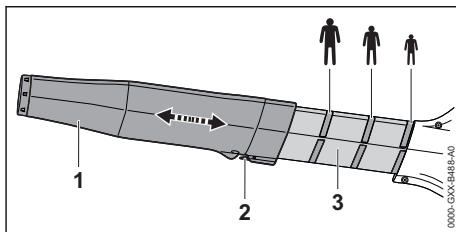

- ▶ Wcisnąć i przytrzymać dźwignię blokującą (2).
- ▶ Nasunąć dyszę (1) na rurę dmuchawy (3) do wybranego położenia.
- ▶ Puścić dźwignię blokującą (2).
Poruszyć dyszą (1), aż dźwignia blokująca (2) zablokuje się.

6.2 Używanie z akumulatorem STIHL AR L

6.2.1 Dopasowanie systemu przenoszenia do wzrostu użytkownika

System przenoszenia można ustawić na rozmiar S, M lub L w zależności od wzrostu użytkownika.

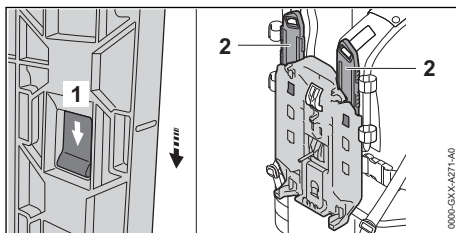

- ▶ Wcisnąć zatrzask (1) i przesunąć w kierunku strzałki.
- ▶ Zdjąć szynę (2).

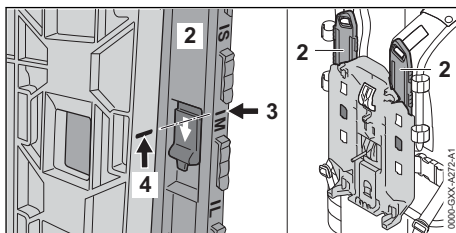

- ▶ Wyrównać oznaczenie (3) do oznaczenia (4), aby leżały w jednej linii.
- ▶ Włożyć szynę (2).
- ▶ Pociągnąć szynę (2) w kierunku przeciwnym do ruchu wskazówek zegara. Szyna (2) zablokuje się ze słyszalnym kliknięciem.
- ▶ Ustawić szynę (2) na lewym i prawym pasku barkowym na taki sam rozmiar.

6.2.2 Układanie przewodu zasilającego

Kabel zasilania może być układany oraz ustalany w zależności od wymiarów ciała użytkownika, różnych urządzeń akumulatora oraz zastosowania.

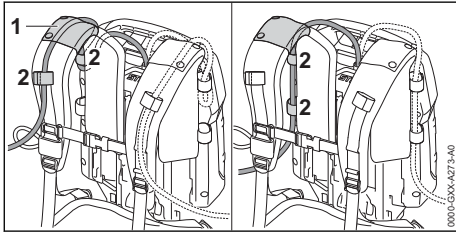

Przewód zasilający może przechodzić przez prowadnik (1) na pasie nośnym oraz przez sprzączki (2) lub być umocowany z boku na płycie barkowej za pomocą sprzączek (2).

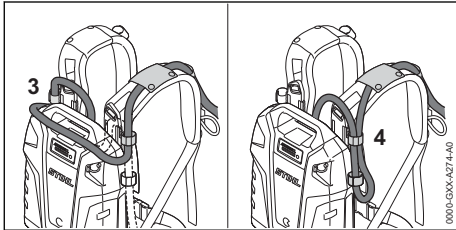

Długość przewodu zasilającego można wyregulować za pomocą pętli na akumulatorze (3) lub pętli z boku (4).

► Przewód zasilający powinien być jak najkrótszy i nie może być zagięty, aby nie przeszkadzał w pracy.

6.2.3 Nakładanie i regulowanie systemu przenoszenia

► Założyć akumulator na plecy.

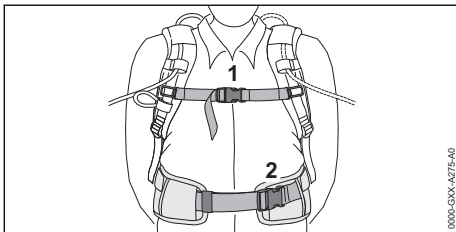

► Zamknąć zapięcie (2) pasa biodrowego.
► Zamknąć zapięcie (1) pasa piersiowego.

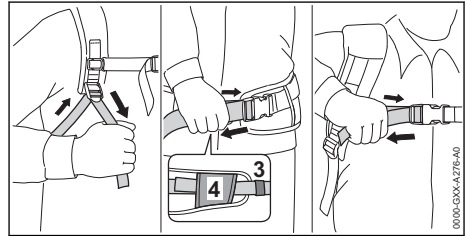

► Naprężyć pasy, aby pas biodrowy przylegał do bioder, a poduszka do pleców.
► Przeciągnąć koniec pasa biodrowego przez sprzączki (3 i 4).

6.2.4 Odkładanie systemu przenoszenia

► Poluzować pasy.
► Otworzyć uprząż paska piersiowego oraz paska biodrowego.
► Zdjąć akumulator z pleców.

6.3 Użycie z akumulatorem STIHL AR

6.3.1 Układanie kabla zasilania

Kabel zasilania może być układany oraz ustalany w zależności od wymiarów ciała użytkownika, różnych urządzeń akumulatora oraz zastosowania.

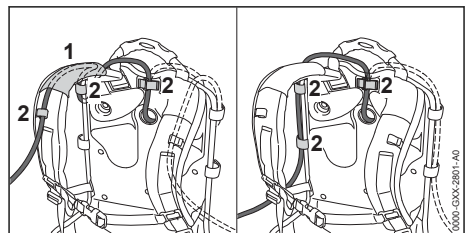

Kabel zasilania może przechodzić przez prowadnik (1) na pasie nośnym oraz przez sprzączki (2) lub być umocowany z boku na płycie barkowej za pomocą sprzączek (2).

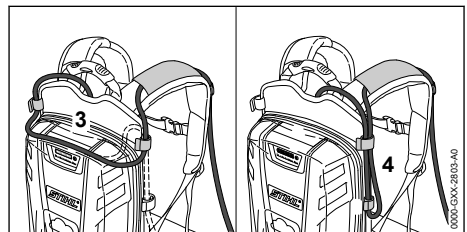

Kabel zasilania może być złożony w pętlę na płycie barkowej (3) lub jako pętla z boku (4).

- ▶ Kabel zasilania powinien być ułożony w możliwie najkrótszy sposób oraz nie przeszkadzać w wykonywaniu pracy.

6.3.2 Nakładanie i regulowanie systemu przenoszenia

- ▶ Założyć akumulator na plecy.

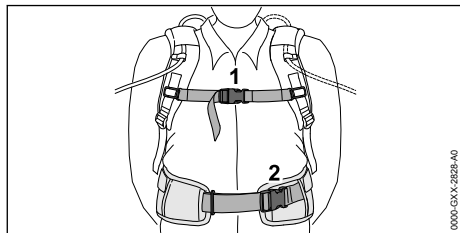

- ▶ Zamknąć uprząż (2) pasa biodrowego.
- ▶ Zamknąć uprząż (1) pasa piersiowego.

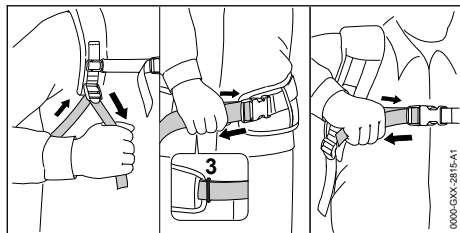

- ▶ Dociągnąć uprząże pasów do momentu, aż pas biodrowy będzie przylegał do bioder, a poduszka płyty barkowej będzie przylegać do pleców.
- ▶ Przeciągnąć koniec pasa biodrowego przez oczko (3).

6.3.3 Odkładanie systemu przenoszenia

- ▶ Poluzować pasy.
- ▶ Otworzyć uprząż paska piersiowego oraz paska biodrowego.
- ▶ Zdjąć akumulator z pleców.

6.4 Montaż komfortowego systemu nośnego

Komfortowy system nośny służy do mocowania dmuchawy na akumulatorze STIHL AR L lub akumulatorze STIHL AR.

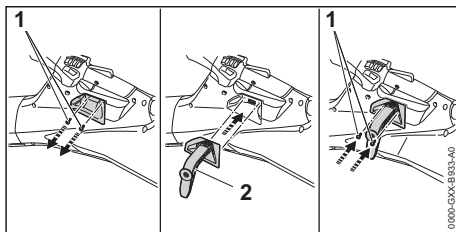

- ▶ Wykręcić śruby (1).
- ▶ Włożyć uchwyt (2).
- ▶ Wkręcić i dokręcić śruby (1).

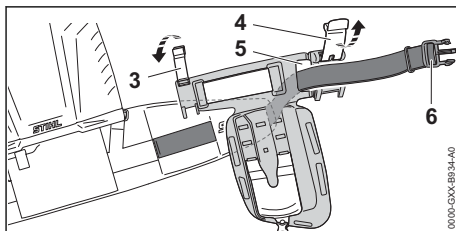

- ▶ Otworzyć sprzączki (3 i 4).
- ▶ Przełożyć pas (6) od tyłu przez otwór (5).

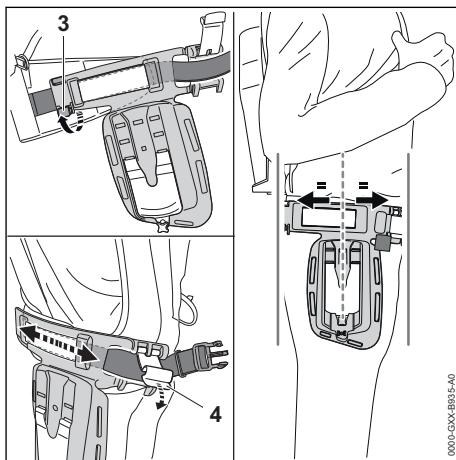

- ▶ Zamknąć sprzączkę (3). Sprzączka (3) zablokuje się ze słyszalnym dźwiękiem. Pas znajduje się po tylnej stronie, między sprzączką (3) a komfortowym systemem nośnym.
- ▶ Przesunąć komfortowy system nośny tak, aby z boku przylegał do uda w połowie jego wysokości.
- ▶ Zamknąć sprzączkę (4). Sprzączka (4) zablokuje się ze słyszalnym dźwiękiem i komfortowy system nośny będzie zamocowany.

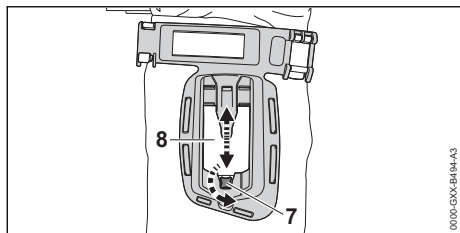

- ▶ Wykręcić śrubę (7).
- ▶ Ustawić płytę (8) odpowiednio do wzrostu użytkownika.
- ▶ Wkręcić i dokręcić śrubę (7).

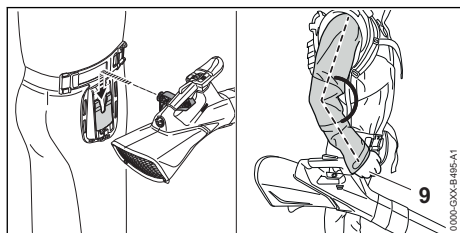

- ▶ Zawiesić dmuchawę na komfortowym systemie nośnym. Wysokość płyty (8) jest ustawiona prawidłowo, gdy ramię użytkownika jest lekko ugięte podczas prowadzenia dmuchawy za przednie miejsce chwytu (9).

6.5 Użycie z systemem przenoszenia

6.5.1 Układanie przewodu zasilającego

Przewód zasilający można układać i regulować w zależności od wymiarów ciała użytkownika oraz danego użycia.

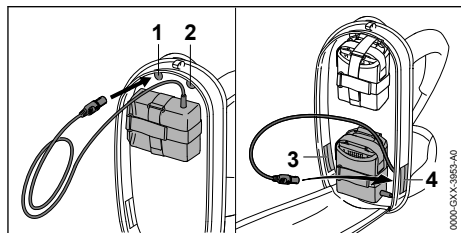

Przewód zasilający można przeprowadzać przez następujące otwory:

- górny lewy otwór (1)
- górny prawy otwór (2)
- dolny lewy otwór (3)
- dolny prawy otwór (4)

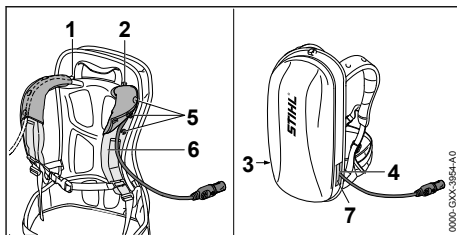

- ▶ Jeżeli przewód zasilający prowadzony jest przez górny lewy otwór (1) lub górny prawy otwór (2):
 - ▶ Otworzyć zatrzaski (5).
 - ▶ Poprowadzić przewód zasilający przez pas barkowy (6).
 - ▶ Zamknąć zatrzaski (5).
- ▶ Jeżeli przewód zasilający prowadzony jest przez dolny lewy otwór (3) lub dolny prawy otwór (4): użyty otwór (3 lub 4) zamknąć zapięciem na rzepy (7).
- ▶ Przewód zasilający powinien być jak najkrótszy, aby nie przeszkadzał w wykonywaniu pracy.

6.5.2 Nakładanie i regulowanie systemu przenoszenia

- ▶ Założyć akumulator na plecy.

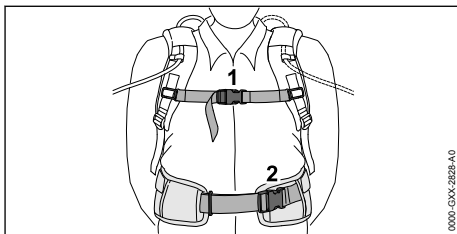

- ▶ Zamknąć uprzęź (2) pasa biodrowego.
- ▶ Zamknąć uprzęź (1) pasa piersiowego.

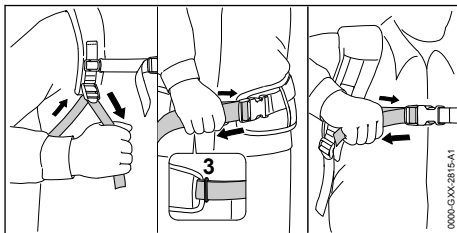

- ▶ Dociągnąć uprząże pasów do momentu, aż pas biodrowy będzie przylegał do bioder, a poduszka płyty barkowej będzie przylegać do pleców.
- ▶ Przeciągnąć koniec pasa biodrowego przez oczko (3).

- ▶ Wykładzinę należy zamontować w sposób przedstawiony w załączonym opisie dotyczącym wykładziny.

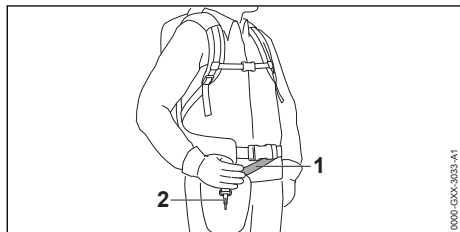

- ▶ Wyregulować długość pasa nośnego (1) w taki sposób, aby karabińczyk (2) znalazł się na ok. szerokość dłoni poniżej prawego biodra.

6.6 Założenie wykładziny

Wykładzina służy do mocowania dmuchawy na akumulatorze STIHL AR L, na akumulatorze STIHL AR lub na systemie przenoszenia z wbudowaną "torbą na pas AP z przewodem zasilającym".

- ▶ Wykładzinę należy zamontować w sposób przedstawiony w załączonym opisie dotyczącym wykładziny.

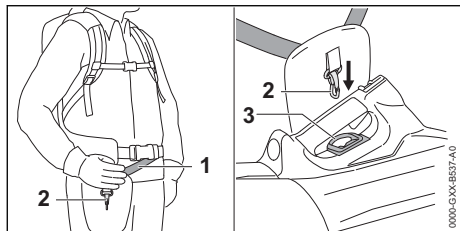

- ▶ Wyregulować długość pasa (1) w taki sposób, aby karabińczyk (2) znajdował się mniej więcej o szerokość dłoni poniżej prawego biodra.
- ▶ Zawiesić zawieszę (3) na karabińczyku (2).

6.7 Używanie z pasem akumulatorem

6.7.1 Montaż „torby na pasek AP z przewodem zasilającym”

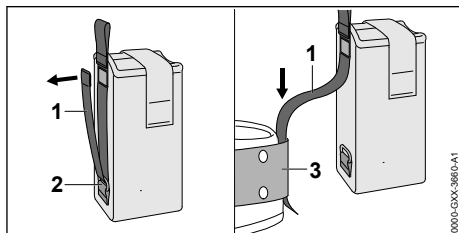

- ▶ Otworzyć zapięcie na rzepy na pasku (1) i wyciągnąć pas (1) z uchwytu (2).
- ▶ Przeciągnąć pasek (1) przez pas (3).

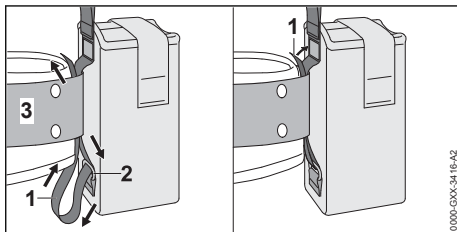

- ▶ Przeciągnąć pasek (1) przez uchwyt (2) i pas (3).
- ▶ Zamknąć zapięcie na rzepy na pasku (1).

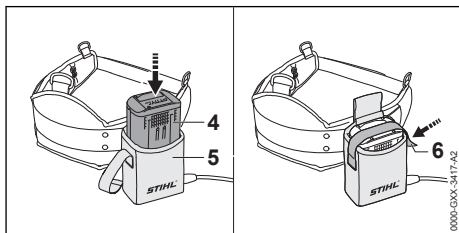

- ▶ Akumulator (4) wsunąć do oporu do torby na pasek (5). Włączy się krótki sygnał dźwiękowy.
- ▶ Zabezpieczyć akumulator (4) za pomocą zapięcia na rzepy (6).

6.7.2 Ustawianie przewodu zasilającego

Przewód zasilający można regulować w zależności od wymiarów ciała użytkownika oraz danego użycia.

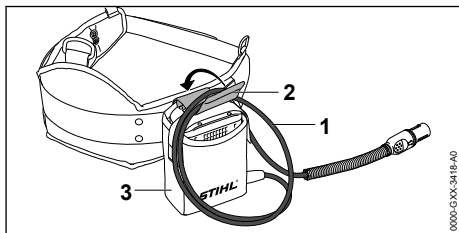

- ▶ Długość przewodu zasilającego można ustawiać szlufką (1) i sprzączką (2) na torbie na pas (3).
- ▶ Przewód zasilający powinien być jak najkrótszy, aby nie przeszkadzał w wykonywaniu pracy.

7 Wkładanie i wyciąganie wtyczki przewodu przyłączeniowego

7.1 Wkładanie wtyczki przewodu zasilającego

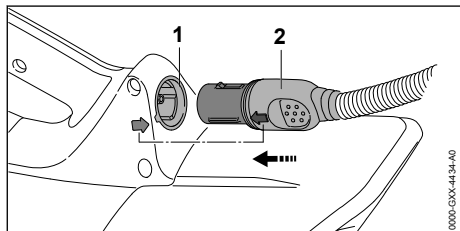

- ▶ Wtyczkę (2) przewodu zasilającego należy ustawić w taki sposób, aby strzałka na wtyczce (2) przewodu zasilającego skierowana była w stronę strzałki na gnieździe (1).
- ▶ Włożyć wtyczkę przewodu zasilającego (2) do gniazda (1).
Następuje zablokowanie wtyczki (2) przewodu zasilającego.

7.2 Wymywanie wtyczki przewodu zasilającego

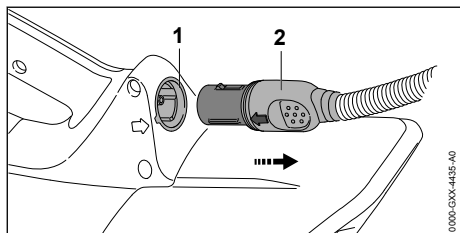

- ▶ Chwycić ręką wtyczkę (2) przewodu zasilającego.
- ▶ Wyciągnąć wtyczkę (2) przewodu zasilającego z gniazda (1).

8 Włączanie i wyłączanie dmuchawy

8.1 Włączanie dmuchawy

- ▶ Dmuchawę trzymać za rękojeść manipulacyjną prawą ręką, z kciukiem obejmującym rękojeść.

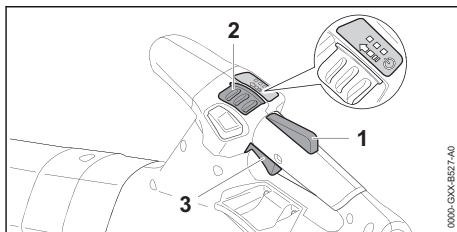

- ▶ Nacisnąć ręką i przytrzymać blokadę dźwigni przełącznika (1).
- ▶ Przesunąć kciukiem suwak odblokowujący (2) w kierunku wskazanym strzałką i puścić, aby wrócił do pozycji wyjściowej. Zaświecą się diody LED informujące o ustawionym ostatnio poziomie mocy.
- ▶ Nacisnąć palcem wskazującym dźwignię przełącznika (3) i przytrzymać ją. Dmuchawa przyspieszy i z dyszy znacznie dmucha powietrze.

Im mocniej naciska się dźwignię przełącznika (3), tym więcej powietrza dmucha z dyszy.

Dmuchawę można także włączyć, wciskając najpierw suwak odblokowujący (2), a w ciągu 5 sekund (dopóki diody migają) blokadę dźwigni przełącznika (1). Dźwignia przełącznika (3) zostanie w ten sposób odblokowana, a dmuchawa będzie gotowa do pracy.

Jeśli dźwignia przełącznika (3) i blokada dźwigni przełącznika (1) zostaną puszczone po włączeniu, diody będą migać jeszcze 5 sekund. Dopóki diody migają, dmuchawę można włączyć ponownie bez użycia suwaka odblokowującego (2).

8.2 Wyłączenie dmuchawy

- ▶ Puścić dźwignię przełącznika i blokadę dźwigni przełącznika. Dysza przestanie dmuchać.
- ▶ Jeśli z dyszy nadal dmucha powietrze: Wyjąć wtyczkę przewodu zasilającego z gniazdka i skontaktować się z dealerem STIHL. Dmuchawa ma usterkę.

9 Kontrola stanu technicznego dmuchawy

9.1 Kontrola elementów obsługowych

Dźwignia przełącznika

- ▶ Wyciągnąć wtyczkę przewodu zasilającego z gniazda.
- ▶ Spróbować nacisnąć dźwignię przełącznika bez naciskania blokady dźwigni przełącznika.

- ▶ Jeśli można nacisnąć dźwignię przełącznika: Nie używać dmuchawy i skontaktować się z autoryzowanym dealerem STIHL. Blokada dźwigni przełącznika jest uszkodzona.
- ▶ Suwak odblokowujący przesunąć kciukiem w kierunku strzałki i puścić.
- ▶ Nacisnąć i przytrzymać blokadę dźwigni przełącznika.
- ▶ Nacisnąć dźwignię przełącznika.
- ▶ Puścić dźwignię przełącznika i blokadę dźwigni przełącznika.
- ▶ Jeśli suwak odblokowujący, dźwignia przełącznika lub blokada dźwigni przełącznika poruszają się z trudem lub nie powrócą do pozycji wyjściowej: Nie używać dmuchawy i skontaktować się z autoryzowanym dealerem STIHL.
Suwak odblokowujący, dźwignia przełącznika lub blokada dźwigni przełącznika są uszkodzone.

Włączanie dmuchawy

- ▶ Włożyć wtyczkę przewodu zasilającego
- ▶ Nacisnąć i przytrzymać ręką blokadę dźwigni przełącznika.
- ▶ Suwak odblokowujący przesunąć kciukiem w kierunku strzałki i puścić.
- ▶ Nacisnąć i przytrzymać dźwignię przełącznika. Dysza znacznie dmucha powietrzem.
- ▶ Jeśli 3 diody na akumulatorze migają na czerwono: Wyjąć wtyczkę przewodu zasilającego z gniazdka i skontaktować się z dealerem STIHL.
Usterka dmuchawy.
- ▶ Zwolnić dźwignię przełącznika. Dysza przestanie dmuchać.
- ▶ Jeśli z dyszy nadal dmucha powietrze: Wyjąć wtyczkę przewodu zasilającego z gniazdka i skontaktować się z dealerem STIHL.
Dmuchała ma usterkę.

10 Praca dmuchawą

10.1 Trzymanie i prowadzenie dmuchawy

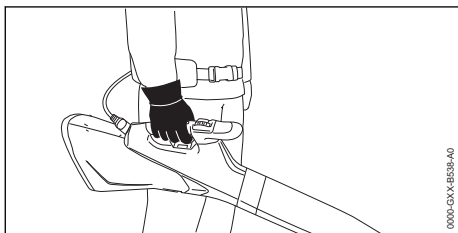

0000-GXX-B538-A0

- ▶ Dmuchawę trzymać za rękojeść manipulacyjną prawą ręką, z kciukiem obejmującym rękojeść, i tak ją prowadzić.
- ▶ Jeśli używany jest komfortowy system nośny lub poduszka amortyzująca, należy zamocować do nich dmuchawę i prowadzić ją, trzymając ręką za miejsce chwytu.

10.2 Ustawianie poziomu mocy

W zależności od zastosowania można ustawić 3 poziomy mocy. Diody LED informują o ustawionym poziomie mocy. Im wyższy poziom mocy, tym więcej powietrza może dmuchać z dyszy.

Ustawiony poziom mocy ma wpływ na czas pracy akumulatora. Im niższy poziom mocy, tym akumulator pracuje dłużej.

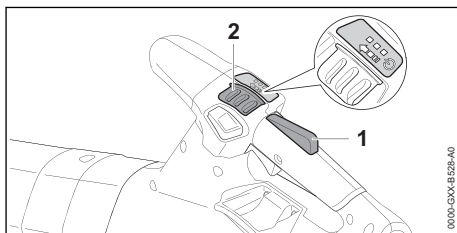

0000-GXX-B538-A0

- ▶ Nacisnąć i przytrzymać blokadę dźwigni przełącznika (1).
- ▶ Przesunąć kciukiem suwak odblokowujący (2) w kierunku wskazanym strzałką i puścić, aby wrócił do pozycji wyjściowej. Zaświecą się diody LED informujące o ustawionym poziomie mocy.
- ▶ Przesunąć suwak odblokowujący (2) do przodu i zwolnić, aby wrócił do pozycji wyjściowej. Jest ustawiony następny poziom mocy. Po trzecim stopniu mocy następuje ponownie pierwszy stopień mocy.
- ▶ Przesuwać suwak odblokowujący (2) do przodu i puszczać go, aby powrócił do pozycji wyjściowej, aż zostanie ustawiony odpowiedni poziom mocy.

10.3 Aktywacja i dezaktywacja tempomatu

Niezależnie od ustawionego stopnia mocy można aktywować tempomat. Funkcja tempomatu umożliwia ustawienie dowolnej siły nadmuchu.

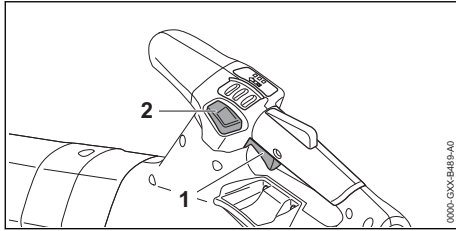

- ▶ Włączyć dmuchawę.
- ▶ Ustawić poziom mocy.
- ▶ Ustawić siłę nadmuchu dźwignią przełączającą (1).
- ▶ Nacisnąć przycisk tempomatu (2). Siła nadmuchu jest ustawiona. Można puścić dźwignię przełączającą.

Aby dezaktywować tempomat, nacisnąć ponownie przycisk tempomatu (2).

10.4 Aktywacja funkcji wzmocnienia

Niezależnie od ustawionego stopnia mocy można uaktywnić funkcję wzmocnienia Boost. Gdy funkcja Boost jest aktywna, dmuchawa pracuje z maksymalną mocą.

Funkcja Boost ma wpływ na czas pracy akumulatora. Im dłużej jest aktywna funkcja Boost, tym krótszy jest czas pracy akumulatora.

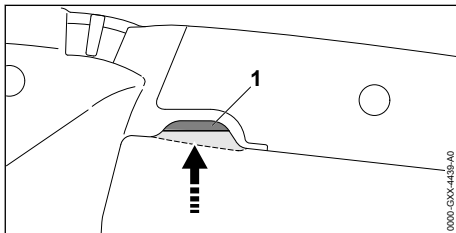

- ▶ Docisnąć dźwignię przełączającą (1) i przytrzymać ją w tej pozycji. Diody LED migają kolejno. Funkcja Boost jest aktywna.

Puszczenie dźwigni przełączającej (1) powoduje wyłączenie funkcji Boost. Jest ustawiony ponownie używany poprzednio poziom mocy.

10.5 Zdmuchiwanie

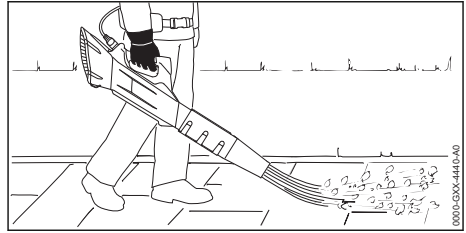

- ▶ Skieruj dyszę ku ziemi.
- ▶ Pracować powoli i miarowo.

11 Po zakończeniu pracy

11.1 Po pracy

- ▶ Wyłączyć dmuchawę i wyciągnąć wtyczkę przewodu zasilającego z gniazdka.
- ▶ Jeśli dmuchawa jest mokra: Odczekać do wyschnięcia dmuchawy.
- ▶ Wyczyścić dmuchawę.

12 Transport

12.1 Transport dmuchawy

- ▶ Wyłączyć dmuchawę i wyciągnąć wtyczkę przewodu zasilającego z gniazda.

Przenoszenie dmuchawy

- ▶ Przenosić dmuchawę za rękojeść.

Transport dmuchawy w samochodzie

- ▶ Dmuchawę zabezpieczyć w taki sposób, aby nie mogła się przewrócić lub przesunąć.

13 Przechowywanie

13.1 Przechowywanie dmuchawy

- ▶ Wyłączyć dmuchawę i wyciągnąć wtyczkę przewodu zasilającego z gniazdka.
- ▶ Przechowuj dmuchawę w poniższy sposób:
 - Przechowuj dmuchawę z dala od dzieci.
 - Dmuchawa jest czysta i sucha.

14 Czyszczenie

14.1 Czyszczenie dmuchawy

- ▶ Wyłączyć dmuchawę i wyciągnąć wtyczkę przewodu zasilającego z gniazda.
- ▶ Wyczyścić dmuchawę, wycierając ją wilgotną ściereczką.
- ▶ Wyczyścić pędzlem otwory wentylacyjne.
- ▶ Wyczyścić kratkę ochronną za pomocą pędzla lub miękkiej szczotki.

15 Konserwacja i naprawa

15.1 Terminy konserwacji

Terminy konserwacji są zależne od warunków otoczenia oraz warunków pracy. Firma STIHL zaleca następujące interwały konserwacyjne:

Co roku

- Dokonać przeglądu dmuchawy w punkcie autoryzowanego dealera STIHL.

16 Rozwiązywanie problemów

16.1 Rozwiązywanie problemów z dmuchawą i akumulatorem

Usterka	Diody na akumulatorze	Przyczyna	Pomoc
Po włączeniu dmuchawa nie podejmuje pracy	1 dioda miga na zielono.	Akumulator jest niemal rozładowany.	► Akumulator należy ładować w sposób opisany w instrukcjach użytkownika ładowarek STIHL AL 101, 300, 500.
	1 dioda świeci się na czerwono.	Akumulator jest za ciepły lub za zimny.	► Wyciągnąć wtyczkę przewodu zasilającego z gniazda. ► Zaczekać, aż akumulator ostygnie / nagrzej się.
	3 diody migają na czerwono.	Usterka dmuchawy.	► Wyciągnąć wtyczkę przewodu zasilającego z gniazda i ponownie ją włożyć. ► Włączyć dmuchawę. ► Jeśli 3 diody nadal migają na czerwono: Nie używać dmuchawy i skontaktować się z autoryzowanym dealerm STIHL.
	3 diody świecą się na czerwono.	Dmuchawa jest zbyt ciepła.	► Wyciągnąć wtyczkę przewodu zasilającego z gniazda. ► Zaczekać, aż dmuchawa ostygnie.
	4 diody migają na czerwono.	Akumulator jest niesprawny.	► Wyciągnąć wtyczkę przewodu zasilającego z gniazda i ponownie ją włożyć. ► Włączyć dmuchawę. ► Jeśli 4 diody nadal migają na czerwono: Nie używać akumulatora i skontaktować się z autoryzowanym dealerm STIHL.
		Przerwa między stykami elektrycznymi dmuchawy i akumulatora.	► Wyciągnąć wtyczkę przewodu zasilającego z gniazda i ponownie ją włożyć. ► Jeśli dmuchawa nadal nie uruchamia się po włączeniu: Wyczyścić powierzchnie styku przewodu zasilającego w sposób opisany w instrukcji obsługi akumulatora STIHL AR lub w instrukcji obsługi „torby na pas AP z przewodem zasilającym”.
		Dmuchawa lub akumulator są wilgotne.	► Zaczekać, aż dmuchawa lub akumulator wyschnie.
	Dźwignia przełączająca jest już naciśnięta przed użyciem suwaka odblokowującego.	► Dmuchawę włączać w sposób opisany w niniejszej instrukcji.	
Dmuchawa wyłącza się podczas pracy.	3 diody świecą się na czerwono.	Dmuchawa jest zbyt ciepła.	► Wyciągnąć wtyczkę przewodu zasilającego z gniazda. ► Zaczekać, aż dmuchawa ostygnie.
		Usterka elektryczna.	► Wyciągnąć wtyczkę przewodu zasilającego z gniazda i ponownie ją włożyć.

15.2 Konserwacja i naprawa dmuchawy

Użytkownik nie powinien samodzielnie ani naprawiać, ani poddawać dmuchawy konserwacji technicznej.

- Jeżeli dmuchawa wymaga konserwacji technicznej, jest uszkodzona lub ma usterkę, skontaktuj się z dealerm marki STIHL.

Usterka	Diody na akumulatorze	Przyczyna	Pomoc
			<ul style="list-style-type: none"> ▶ Jeśli dmuchawa nadal wyłącza się podczas pracy: Wyczyścić powierzchnie styku przewodu zasilającego w sposób opisany w instrukcji obsługi akumulatora STIHL AR lub w instrukcji obsługi „torby na pas AP z przewodem zasilającym”. ▶ Włączyć dmuchawę.
Dmuchała pracuje za krótko na akumulatorze.		Akumulator nie jest wystarczająco naładowany.	▶ Akumulator naładować do pełna w sposób opisany w instrukcji użytkowania ładowarek STIHL AL 101, 300, 500.
		Akumulator osiągnął kres trwałości użytkowej.	▶ Wymiana akumulatora.

17 Dane techniczne

17.1 Dmuchała STIHL BGA 200

Dozwolone akumulatory:

- STIHL AR
- STIHL AP razem z „torbą na pas AP z przewodem zasilającym”
- Siła nadmuchu: 21 N
- Maks. prędkość przepływu powietrza: 84 m/s
- Średnia prędkość powietrza: 70 m/s
- Wielkość przepływu powietrza: 940 m³/h
- Ciężar: 3,2 kg

Czas pracy jest podany na stronie www.stihl.com/battery-life.

17.2 Poziom hałasu i drgań

Wartość korekcji ciśnienia akustycznego wynosi 2 dB(A). Wartość korekcji mocy akustycznej wynosi 2 dB(A). Wartość korekcji drgań wynosi 2 m/s².

STIHL zaleca noszenie ochronników słuchu.

- Poziom ciśnienia akustycznego L_{pA} mierzonego wg EN 50636-2-100: 80 dB(A).
- Poziom mocy akustycznej L_{WA} mierzonej wg EN 50636-2-100: 91 dB(A).
- Wartość drgań a_{hv} mierzona wg EN 50636-2-100, rękojeść manipulacyjna: 0,7 m/s².

Podane poziomy drgań zmierzono znormalizowaną metodą badawczą i można je przyjąć do porównania drgań różnych urządzeń elektrycznych. Rzeczywiste wartości drgań mogą różnić się od wartości podanych w zależności od rodzaju zastosowania urządzenia. Podane wartości drgań mogą służyć do wstępnej oceny obciążenia drganiami. Rzeczywiste obciążenie drganiami musi zostać ustalone w drodze oceny. Należy przy tym uwzględnić okresy czasu, w których urządzenie elektryczne pozostawało wyłą-

zione, a także takie, w których urządzenie było włączone jednakże poruszało się bez obciążenia.

Informacje o zgodności z dyrektywą 2002/44/WE w sprawie poziomu drgań można znaleźć na stronie patrz www.stihl.com/vib.

17.3 REACH

Rozporządzenie REACH jest unijnym rozporządzeniem w sprawie rejestracji, oceny, udzielania zezwoleń i stosowanych ograniczeń w zakresie chemikaliów.

Informacje dotyczące zgodności z rozporządzeniem REACH znajdują się pod adresem: www.stihl.com/reach.

18 Części zamienne i akcesoria

18.1 Części zamienne i akcesoria

STIHL Symbole te oznaczają oryginalne części zamienne i akcesoria marki STIHL.

Firma STIHL zaleca używanie oryginalnych części zamiennych i akcesoriów STIHL.

Mimo nieustannej obserwacji rynku firma STIHL nie jest w stanie ocenić niezawodności, bezpieczeństwa i przydatności części zamiennych i akcesoriów innych producentów i dlatego nie może ręczyć za ich używanie.

Oryginalne części zamienne i akcesoria STIHL można nabyć u dealerów STIHL.

19 Utylizacja

19.1 Utylizacja dmuchawy

Informacje na temat utylizacji są dostępne w lokalnym urzędzie lub u dealera marki STIHL.

Nieprawidłowa użycie może powodować szkody na zdrowiu i obciążać środowisko.

- ▶ Produkty STIHL i ich opakowania zgodnie z lokalnymi przepisami oddać do właściwego miejsca zbiórki w celu recyklingu.
- ▶ Nie wyrzucać do zwykłego pojemnika na odpady komunalne.

20 Deklaracja zgodności UE

20.1 Dmuchała STIHL BGA 200

ANDREAS STIHL AG & Co. KG

Badstraße 115

D-71336 Waiblingen

Niemcy

oświadcza na własną odpowiedzialność, że

- Wykonanie: dmuchała akumulatorowa
- Producent: STIHL
- Typ: BGA 200
- Nr identyfikacji serii: BA01

spełnia odnośne przepisy dyrektywy 2011/65/UE, 2006/42/WE, 2014/30/UE i 2000/14/WE oraz zostało skonstruowane i wyprodukowane zgodnie z normami EN 55014-1, EN 55014-2, EN 60335-1 i EN 50636-2-100 w wersji obowiązującej w dniu produkcji.

Zmierzony i gwarantowany poziom mocy akustycznej wyznaczono zgodnie z dyrektywą 2000/14/WE, załącznik V.

- Zmierzony poziom mocy akustycznej: 91 dB(A)
- Gwarantowany poziom mocy akustycznej: 93 dB(A)

Dokumentacja techniczna jest przechowywana w Dziale certyfikacji produktów firmy ANDREAS STIHL AG & Co. KG.

Rok produkcji, kraj produkcji oraz numer seryjny są podane na dmuchawie.

Waiblingen, 15.07.2021

ANDREAS STIHL AG & Co. KG



z up.

Dr. Jürgen Hoffmann, kierownik Działu Dopuszczania Produktów i Regulacji Prawnych

21 Deklaracja zgodności UKCA

21.1 Dmuchała STIHL BGA 200

**UK
CA**

ANDREAS STIHL AG & Co. KG

Badstraße 115

D-71336 Waiblingen

Niemcy

oświadcza na własną odpowiedzialność, że

- Wykonanie: dmuchała akumulatorowa
- Producent: STIHL
- Typ: BGA 200
- Nr identyfikacji serii: BA01

spełnia odnośne wymagania brytyjskich rozporządzeń The Restriction of the Use of Certain Hazardous Substances in Electrical and Electronic Equipment Regulations 2012, Supply of Machinery (Safety) Regulations 2008, Electromagnetic Compatibility Regulations 2016 i Noise Emission in the Environment by Equipment for use Outdoors Regulations 2001 oraz została skonstruowana i wyprodukowana zgodnie z normami: EN 55014 1, EN 55014 2, EN 60335 1 oraz EN 50636 2 100 w wersjach obowiązujących w dniu produkcji.

Do ustalenia zmierzonego i gwarantowanego poziomu mocy akustycznej zastosowano postępowanie przewidziane przez brytyjskie rozporządzenie Noise Emission in the Environment by Equipment for use Outdoors Regulations 2001, Schedule 8.

- Zmierzony poziom mocy akustycznej: 91 dB(A)
- Gwarantowany poziom mocy akustycznej: 93 dB(A)

Dokumentacja techniczna jest przechowywana w firmie ANDREAS STIHL AG & Co. KG.

Rok produkcji, kraj produkcji oraz numer seryjny są podane na dmuchawie.

Waiblingen, 15.07.2021

ANDREAS STIHL AG & Co. KG



z up.

Съдържание

1	Предговор.....	66
2	Информация относно настоящото Ръководство за употреба.....	66
3	Преглед на съдържанието.....	67
4	Указания за безопасност.....	68
5	Подготовка на апарата за обдухване за работа.....	72
6	Настройване на апарата за обдухване за ползателя.....	72
7	Вкарване и изваждане на щепсела на захранващия кабел.....	77
8	Включване и изключване на апарата за обдухване.....	77
9	Проверка на апарата за обдухване.....	78
10	Работа с апарата за обдухване.....	79
11	След работа.....	80
12	Транспортиране.....	80
13	Съхранение.....	80
14	Почистване.....	80
15	Техническо обслужване и ремонт.....	80
16	Отстраняване на неизправности.....	81
17	Технически данни.....	82
18	Резервни части и принадлежности.....	83
19	Отстраняване /изхвърляне.....	83
20	Декларация на ЕС (EU) за съответствие.....	83
21	Декларация за съответствие UKCA.....	84

1 Предговор

Уважаеми клиенти,

Радваме се, че сте избрали изделие на фирма STIHL. Ние разработваме и произвеждаме продукти с най-високо качество в съответствие с изискванията на нашите клиенти. Така се създават продукти, които се отличават с висока надеждност дори при изключително високо натоварване.

STIHL също така държи на най-високото ниво в обслужването. Сътрудниците в специализираните ни търговски обекти са готови да ви дадат компетентна консултация и съвети, както и да поемат комплексно техническо обслужване на закупените от Вас апарати.

STIHL е категоричен привърженик на устойчивото и отговорно отношение към природата. Настоящото ръководство за употреба следва да Ви подпомогне в продължителното,

сигурно и екологично използване на Вашия продукт на STIHL.

Благодарим Ви за доверието и Ви пожелаваме удоволствие от употребата на изделието от фирма STIHL.



Dr. Nikolas Stihl

ВАЖНО! ПРОЧЕТЕТЕ ПРЕДИ УПОТРЕБА – И СЪХРАНЯВАЙТЕ.

2 Информация относно настоящото Ръководство за употреба

2.1 Действащи документи

Валидни са местните предписания за безопасност.

- ▶ Допълнително към настоящото ръководство за употреба да се прочетат, разберат и съхраняват следните документи:
 - Ръководство за употреба на акумулаторната батерия „AR“ на STIHL
 - Ръководство за употреба на системата за носене Komfort
 - Ръководство за употреба „Чанта с колан AP със захранващ кабел“
 - Указания за безопасност за акумулаторната батерия STIHL AP
 - Ръководство за употреба на зарядните устройства AL 101, 300, 500 на STIHL
 - Информация за безопасност за акумулаторните батерии и изделията с вградена акумулаторна батерия на STIHL: www.stihl.com/safety-data-sheets

2.2 Обозначение на предупредителни указания, които се срещат в текста



- Това указание предупреждава за опасностите, които могат да доведат до тежки наранявания или до смърт.
 - ▶ Посочените мерки ще помогнат за предотвратяването на тежки наранявания или смърт.

УКАЗАНИЕ

- Това указание предупреждава за опасности, които могат да доведат до материални щети.
 - ▶ Посочените мерки ще помогнат за предотвратяването на материални щети.

2.3 Символи в текста

 Този символ насочва към глава от настоящото ръководство за употреба.

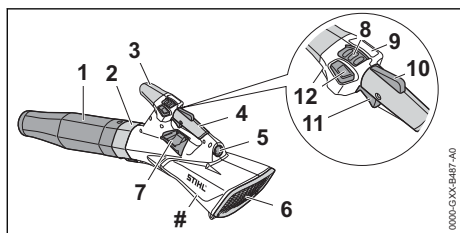
3 Преглед на съдържанието**3.1 Апарат за обдухване**

- 1 Дюза**
Дюзата насочва и фокусира въздушния поток.
- 2 Духателна тръба**
Духателната тръба направлява въздушния поток.
- 3 Място за хващане**
Мястото за хващане служи за водене на апарата за обдухване, когато се използва система за носене.
- 4 Дръжка за управление**
Тази дръжка служи за управление, водене и носене на апарата за обдухване.
- 5 Букса**
Буксата служи за вкарване на щепсела на захранващия кабел.
- 6 Предпазна решетка**
Предпазната решетка защитава ползвателя от движещите се части на апарата за обдухване.
- 7 Халка за носене**
Халката за носене служи за окачване на системата за носене.
- 8 Освобождаващ шибър**
Освобождаващият шибър служи за включване на апарата за обдухване и за настройване на степента на мощност.

9 Светодиоди

Светодиодите показват настроената степен на мощност.

10 Блокировка на лоста за ръчно включване/изключване

Блокировката на лоста за ръчно включване/изключване деблокира лоста за ръчно включване/изключване

11 Лост за ръчно включване/изключване

С този лост става включването и изключването на апарата за обдухване.

12 Бутон за постоянна газ

Бутонът за постоянна газ фиксира текущата сила на духане.

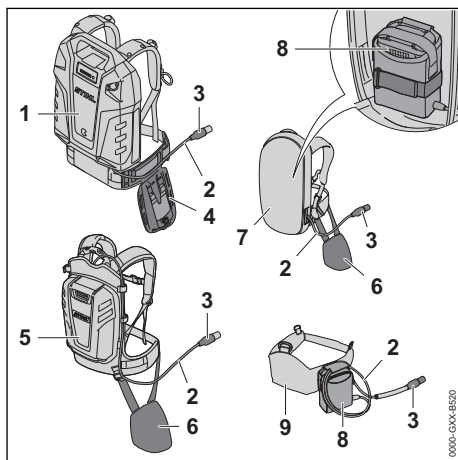
Табелка за мощността с машинен номер**3.2 Самари**

- 1 Акумулаторна батерия STIHL AR L**
Акумулаторната батерия STIHL AR L може да снабдява апарата за обдухване с енергия.
- 2 Захранващ кабел**
Захранващият кабел свързва апарата за обдухване с акумулаторната батерия или с „Чантата с колан AP със захранващ кабел“.
- 3 Щепсел на захранващия кабел**
Щепселът на захранващия кабел свързва апарата за обдухване с „Чантата с колан AP със захранващ кабел“ или с акумулаторна батерия STIHL AR.
- 4 Система за носене Komfort**
Системата за носене Komfort служи за носене на апарата за обдухване чрез аку-

мулаторната батерия STIHL AR L или акумулаторната батерия STIHL AR.

5 Акумулаторна батерия AR на STIHL

Акумулаторната батерия STIHL AR може да снабдява апарата за обдухване с енергия.

6 Опорна подложка

Опорната подложка служи за закрепване на апарата за обдухване към акумулаторна батерия STIHL AR или към системата за носене с вградена „Чанта с колан AP със захранващ кабел“.

7 Самар с „Чанта с колан AP със захранващ кабел“

Системата за носене може да снабдява апарата за обдухване с енергия.

8 „Чанта с колан AP със захранващ кабел“

„Чантата с колан AP със захранващ кабел“ може да снабдява апарата за обдухване с енергия.

9 Колан за резервни акумулаторни батерии с „чанта с колан AP със захранващ кабел“

Коланът за резервните акумулаторни батерии може да снабдява апарата за обдухване с енергия.

3.3 Символи

Символите могат да се намират върху апарата за обдухване и означават следното:

 Избухвайте напред освобождаващия шибър, за да включите апарата за обдухване и да настроите степените на мощност.

 **L_{WA}** Гарантирано максимално ниво на звуковата мощност в съответствие с Директива 2000/14/ЕО в децибели / dB(A), за да се направят сравними звуковите емисии на изделията.

 Изделието да не се изхвърля заедно с битовите отпадъци.

 Активиране и деактивиране на бутон за постоянна газ.

4 Указания за безопасност

4.1 Предупредителни символи

Предупредителните символи върху апарата за обдухване означават следното:

 Да се спазват указанията за безопасност и мерките, свързани с тях.



Ръководството за употреба да се прочете, разбере и съхранява.



Носете предпазни очила.



Приберете дългите коси така, че да не се издърпат в апарата за обдухване.



Да се обърне внимание върху указанията за безопасност, отнасящи се до изхвърчащите нагоре предмети и мерките срещу тях.



Изтегляйте щепсела на захранващия кабел от буксата по време на прекъсване на работа, при транспортиране, съхраняване, почистване, поддръжка или ремонт.

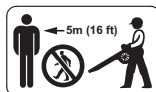

Да се спазва безопасно разстояние.

4.2 Употреба по предназначение

Апаратът за обдухване STIHL BGA 200 служи за издухване на шума, трева, хартиени отпадъци и други подобни материали.

Апаратът за обдухване може да се използва при дъжд.

Този апарат за обдухване се захранва с електроенергия от акумулаторна батерия STIHL AP заедно с „Чанта с колан AP със захранващ кабел“ или акумулаторна батерия STIHL AR.

▲ ПРЕДУПРЕЖДЕНИЕ

- Акумулаторни батерии, които не са одобрени от STIHL за употреба с апарата за обдухване, могат да предизвикат пожар и експлозия. Може да се стигне до тежки наранявания и смърт на хора и до материални щети.
 - ▶ Използвайте апарата за обдухване с акумулаторна батерия STIHL AP заедно с „Чанта с колан AP със захранващ кабел“ или акумулаторна батерия STIHL AR.
- При използване на апарата за обдухване или акумулаторната батерия не по предназначение, може да се стигне до тежки наранявания или смърт на хора, както и до възникване на материални щети.

- ▶ Използвайте апарата за обдухване така, както е описано в това ръководство за употреба.
- ▶ Използвайте акумулаторната батерия така, както е описано в ръководството за употреба „Чанта с колан AP със захранващ кабел“ или ръководството за употреба на акумулаторната батерия AR на STIHL.

4.3 Изисквания към ползвателя

▲ ПРЕДУПРЕЖДЕНИЕ

- Ползвателите, които не са инструктирани предварително, не са в състояние да разпознаят или преценят опасностите, свързани с апарата за обдухване. Ползвателят или други хора могат да получат тежки или смъртоносни наранявания.



- ▶ Ръководството за употреба да се прочете, разбере и съхранява.

- ▶ Ако апаратът за обдухване се дава на друг ползвател: да му се предаде също и ръководството за употреба.
- ▶ Уверете се, че ползвателят удовлетворява следните изисквания:
 - Ползвателят е отпочинал.
 - Ползвателят физически, сетивно и умствено е способен да обслужва апарата за обдухване и да работи с него. В случай че ползвателят физически, сетивно или умствено е ограничен да го направи, той може да работи с тях само под надзора или ръководството на отговорно лице.
 - Ползвателят е в състояние да разпознае и прецени опасностите от апарата за обдухване.
 - Ползвателят е пълнолетно лице или се обучава професионално в съответствие с националните разпоредби под надзора на друго лице.
 - Ползвателят трябва да е получил инструкции от сътрудник в специализиран търговски обект на фирма STIHL или от друг компетентен човек, преди да пристъпи към работа с апарата за обдухване за първи път.
 - Ползвателят не се намира под въздействие на алкохол, медикаменти или наркотици.

- ▶ При съмнения се обърнете към специализиран търговски обект на фирма STIHL.

4.4 Облекло и екипировка

▲ ПРЕДУПРЕЖДЕНИЕ

- По време на работа дългите коси могат да се втеглят в апарата за обдухване. Ползвателят може да бъде сериозно наранен.



- ▶ Приберете и осигурете дългата коса по такъв начин, че тя да се намира над раменете.

- По време на работа могат да бъдат изхвърляни предмети с висока скорост. Ползвателят може да получи нараняване.



- ▶ Носете плътно прилягащи предпазни очила. Подходящи предпазни очила са тези, които са минали проверка по стандарт EN 166 или по националните нормативи и със съответна маркировка се предлагат в търговската мрежа.

- ▶ Да се носят дълги панталони.
- По време на работа може да се вдига прах. Вдишаният прах може да увреди здравето и да предизвика алергични реакции.
 - ▶ Ако се вдига прах: носете противопрахова маска.
- Неподходящото облекло може да се оплете в дървения материал, храстите и в апарата за обдухване. Ползватели без подходящо облекло могат да получат тежки наранявания.
 - ▶ Носете плътно прилягащо облекло.
 - ▶ Не носете шалове и бижута.
- Ако ползвателят носи неподходящи обувки, той може да се подхлъзне. Ползвателят може да получи нараняване.
 - ▶ Носете здрави затворени обувки с подметки с грайфери.

4.5 Работен участък и неговата околност

▲ ПРЕДУПРЕЖДЕНИЕ

- Външни хора, деца и животни не могат да разпознават и оценяват опасности, свързани с работата на апарата за обдухване и опасностите от евентуално изхвърчащи предмети. Външни лица, деца и животни могат да получат тежки наранявания и да бъдат причинени материални щети.



▶ Външни хора, деца и животни да се държат на разстояние 5 м по периметъра на работния участък.

- ▶ Да се спазва разстояние от 5 м спрямо всякакви предмети.
- ▶ Не оставяйте апарата за обдухване без надзор.
- ▶ Уверете се, че деца не могат да играят апарата за обдухване.
- Електрическите компоненти на апарата за обдухване могат да произвеждат искри. В леснозапалима или експлозивна среда искрите могат да предизвикат пожар или експлозия. Може да се стигне до тежки наранявания и смърт на хора и до материални щети.
 - ▶ Да не се работи в лесновъзпламенима или експлозивна среда.

4.6 Състояние, съответстващо на изискванията за безопасност

Апаратът за обдухване се намира в състояние, съответстващо на изискванията за безопасност, когато са изпълнени следните условия:

- Апаратът за обдухване не е повреден.
- Апаратът за обдухване е чист.
- Елементите на управлението функционират нормално и не са променени.
- Монтирани са оригинални аксесоари на STIHL за този апарат за обдухване.
- Аксесоарите са монтирани правилно.

▲ ПРЕДУПРЕЖДЕНИЕ

- При състояние, неотговарящо на изискванията за техническа безопасност, е възможно конструктивни части вече да не функционират правилно, а предпазните устройства - да не действат. Може да се стигне до сериозни наранявания на хора или смърт.
 - ▶ Да се работи само с неповреден апарат за обдухване.
 - ▶ Ако апаратът за обдухване е замърсен: почистете апарата за обдухване.
 - ▶ Не бива да се правят конструктивни промени по апарата за обдухване. Изключение: монтаж на дюза, подходяща за този апарат за обдухване.
 - ▶ Ако елементите на управлението не функционират: да не се ползва апаратът за обдухване.

- ▶ Монтирайте оригинални аксесоари на STIHL за този апарат за обдухване.
- ▶ Монтирайте принадлежностите така, както е описано в това ръководство за употреба или както е описано в ръководството за употреба на принадлежностите.
- ▶ Не вкарвайте никакви предмети в отворите на апарата за обдухване.
- ▶ Сменете износените или повредени указателни табелки.
- ▶ При съмнения се обърнете към специализиран търговски обект на STIHL.

4.7 Работа

▲ ПРЕДУПРЕЖДЕНИЕ

- В някои ситуации ползвателят не може да работи концентрирано. Тогава ползвателят може да се спъне, падне и тежко да се нарани.
 - ▶ Работете спокойно и съсредоточено.
 - ▶ Ако условията на видимост или осветление са лоши: да не се работи с апарата за обдухване.
 - ▶ С апарата за обдухване да се работи самостоятелно.
 - ▶ Не работете над нивото на раменете си.
 - ▶ Внимавайте за препятствия.
 - ▶ Работете от земята и пазете равновесие. Ако се налага да се работи на високо: използвайте повдигателна работна платформа или устойчиви скелета.
 - ▶ При признаци на умора: направете пауза.
 - ▶ Да се издухва по посока на вятъра.
- По време на работа могат да бъдат изхвърляни предмети с висока скорост. Хората и животни могат да бъдат наранени и да се причинят материални щети.



- ▶ Да не се насочва апарата към хора, животни и предмети.
- Ако по време на работа апаратът за обдухване се промени или започне да се държи необичайно, това означава, че състоянието му може да не съответства на изискванията за техническа безопасност. Това може да доведе до тежко нараняване на хора и до материални щети.
 - ▶ Прекратете работа, изгледете щепсела на захранващия кабел от буксата и потърсете специализиран търговски обект на фирма STIHL.

- По време на работа апаратът за обдухване може да предизвика вибрации.
 - ▶ Правете почивки в процеса на работа.
 - ▶ При поява на признаци за нарушено кръвооросяване: посетете лекар.
- Поради завихрения прах апаратът за обдухване може да се зареди електростатично. При определени условия на околната среда (напр. суха среда), апаратът за обдухване може да се разреди ударно и могат да се образуват искри. В леснозапалима или експлозивна среда искрите могат да предизвикат пожар или експлозия. Може да се стигне до тежки наранявания и смърт на хора и до материални щети.
 - ▶ Да не се работи в лесно възпламенима или експлозивна среда.

4.8 Транспортиране

▲ ПРЕДУПРЕЖДЕНИЕ

- При транспортирането апаратът за обдухване може да се преобърне или да се измени. Това може да причини тежки наранявания на хора и материални щети.



- ▶ Изтеглете щепсела на захранващия кабел от буксата.

- ▶ Обезопасете апарата за обдухване с обтяжни ремъци, ремъци или мрежа така, че да не се преобърне или движи.

4.9 Съхранение

▲ ПРЕДУПРЕЖДЕНИЕ

- Децата не могат да разпознаят и оценят опасността, свързани с апарата за обдухване. Децата могат да бъдат сериозно наранени.



- ▶ Изтеглете щепсела на захранващия кабел от буксата.

- ▶ Апаратът за обдухване да се държи извън обсега на деца.

- Електрическите контакти на апарата за обдухване и металните му компоненти могат да кородират от влагата. Апаратът за обдухване може да се повреди.



- ▶ Изтеглете щепсела на захранващия кабел от буксата.

- ▶ Апаратът за обдухване да се съхранява в чисто и сухо състояние.

4.10 Почистване, поддръжка и ремонт

▲ ПРЕДУПРЕЖДЕНИЕ

- Ако по време на почистването, техническото обслужване или ремонтът щепселът на захранващия кабел е включен, апаратът за обдухване може да бъде включен по невнимание. В резултат от това може да се стигне до тежки наранявания на хора и възникване на материални щети.



- ▶ Извадете щепсела на захранващия кабел от буксата.

- Агресивните почистващи препарати, почистването с водна струя или остри предмети могат да повредят апарата за обдухване. Ако апаратът за обдухване не бъде почистен така, както е описано в настоящото ръководство за употреба, възможно е негови конструктивни части да престанат да функционират правилно, а предпазните устройства да престанат да действат. Може да се стигне до сериозни наранявания на хората.

- ▶ Почиствайте апарата за обдухване така, както е описано в настоящото ръководство за употреба.

- Ако поддръжката или ремонтът на апарата за обдухване не се извършват правилно, възможно е негови конструктивни части да престанат да функционират правилно, а предпазните устройства да престанат да действат. Може да се стигне до сериозни наранявания на хора или смърт.





- ▶ Не извършвайте самостоятелно поддръжка или ремонт на апарата за обдухване.

- ▶ Ако трябва да бъде извършена поддръжка или ремонт на апарата за обдухване: обърнете се към специализиран търговски обект на STIHL.

5 Подготовка на апарата за обдухване за работа

5.1 Подготовка на апарата за обдухване за работа

Преди започване на работа е необходимо да се извършат следните стъпки:

- ▶ Уверете се, че следните части се намират в състояние, отговарящо на изискванията за техническата безопасност:
 - апарат за обдухване,  4.6.
 - Акумулаторна батерия, както е описано в ръководството за употреба на акумулаторната батерия AR на STIHL или в ръководството за експлоатация на „Чанта с колан AP със захранващ кабел“.
- ▶ Проверете акумулаторната батерия така, както е описано в ръководството за употреба на акумулаторната батерия AR на STIHL или в ръководството за експлоатация на „Чанта с колан AP със захранващ кабел“.
- ▶ Зареждайте акумулаторната батерия докрай, както е описано в ръководството за употреба на зарядните устройства STIHL AL 101, 300, 500.
- ▶ Почистете апарата за обдухване,  14.
- ▶ Настройте дюзата,  6.1.
- ▶ Поставете акумулаторна батерия AR на STIHL, самар или „Чанта с колан AP със захранващ кабел“ и настройте,  6.
- ▶ Проверете елементите на управлението,  9.1.
- ▶ Ако тези стъпки не могат да се извършат: не използвайте повече апарата за обдухване и се обърнете към специализиран търговски обект на STIHL.

6 Настройване на апарата за обдухване за ползателя

6.1 Преместване на дюзата

- В зависимост от ръста на ползателя и работната ситуация, дюзата може да бъде настроивана в 3 положения. Положенията са маркирани върху духателната тръба.
- ▶ Изключете апарата за обдухване и извадете щепсела на захранващия кабел.

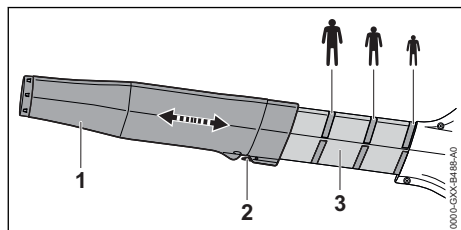

- ▶ Натиснете фиксиращия лост (2) и го задръжте натиснат.

- ▶ Вкарайте дюзата (1) до желаното положение върху духателната тръба (3).
- ▶ Отпуснете фиксиращия лост (2). Местете дюзата (1), докато фиксиращият лост (2) щракне.

6.2 Използване с акумулаторна батерия STIHL AR L

6.2.1 Регулиране на системата за носене спрямо ръста на ползателя

Системата за носене може, в зависимост от ръста на ползателя, да се нагласи на степените S, M или L.

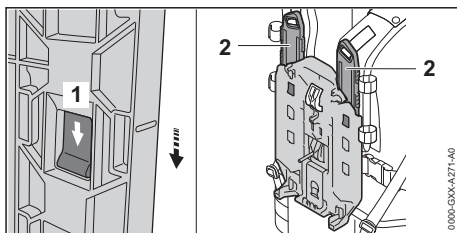

- ▶ Натиснете фиксиращия език (1) и го плъзнете по посока на стрелката.
- ▶ Свалете шината (2).

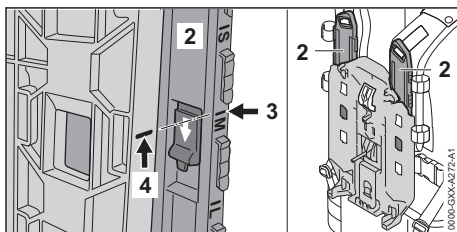

- ▶ Изравнете маркировката (3) към маркировката (4) по такъв начин, че те да съвпадат.
- ▶ Поставете шината (2).
- ▶ Издърпайте шината (2) обратно на посоката на стрелката. Шината (2) се фиксира с щракване.
- ▶ Настройте шината (2) на левия и на десния ремък за рамо на една и съща степен.

6.2.2 Прокарване и нагласяване на захранващия кабел

Захранващият кабел може да се прокарва и нагласява според ръста на ползателя, вида на задвижваното с акумулаторна батерия изделие и приложението му.

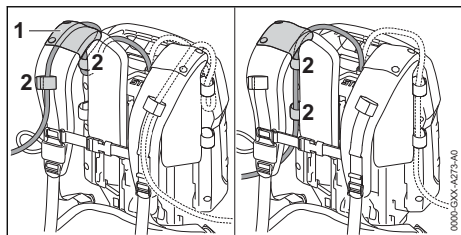

Захранващият кабел може да се прокара през водача (1) на колана за носене и през катарамите (2) или да се закрепят странично на гръбната плоча с катарамите (2).

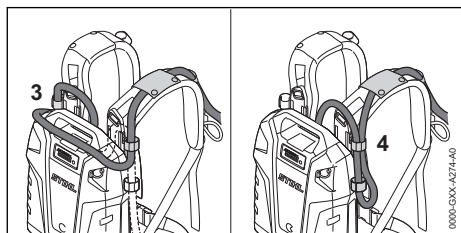

Дължината на захранващия кабел може да се настройва чрез примка върху акумулаторната батерия (3) или със странична примка (4).

► Прокарайте захранващия кабел така, че да бъде максимално къс, да не се прегъва и да не пречи на работата.

6.2.3 Поставяне и настройване на системата за носене

► Поставете акумулаторната батерия на гръб.

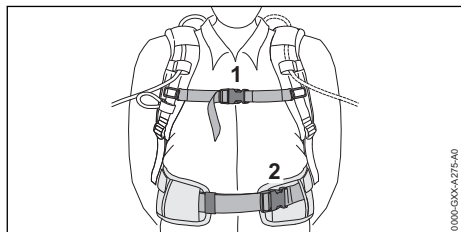

► Затворете закопчалката (2) на кръстния колан.
► Затворете закопчалката (1) на гръдния колан.

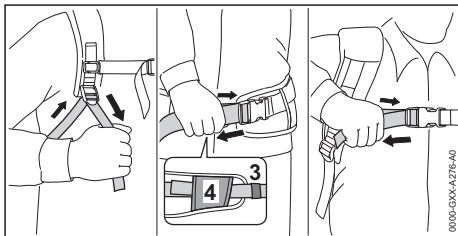

► Стегнете коланите, докато кръстният колан прилегне плътно към хълбоците, а подложката за гръб прилегне към гърба.
► Вкарайте края на кръстния колан през катарамите (3 и 4).

6.2.4 Сваляне на самара

► Разхлабете ремъците.
► Отворете закопчалката на гръдния колан и ремъка за бедрата.
► Свалете акумулаторната батерия от гърба.

6.3 Използване с акумулаторна батерия STIHL AR

6.3.1 Прекарване и нагласяване на захранващия проводник

Захранващият проводник може да се прекара и наглася в зависимост от ръста на ползвателя, от вида на задвижваното с акумулаторна батерия изделие и приложението му.

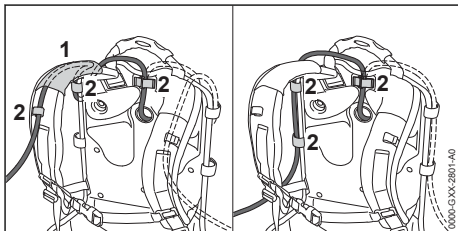

Захранващият проводник може да се прекара през направляващия детайл (1) в колана за носене и през катарамите (2) или да се закрепят странично на гръбната плоча.

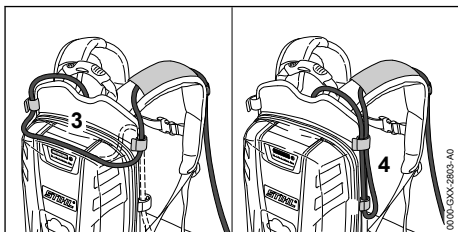

Дължината на захранващия проводник може да се нагласи чрез примка върху гръбната плоча (3) или със странична примка (4).

- ▶ Прекарайте захранващият проводник така, че да бъде максимално къс и да не пречи на работата.

6.3.2 Поставяне и настройване на самара

- ▶ Поставете акумулаторната батерия на гръб.

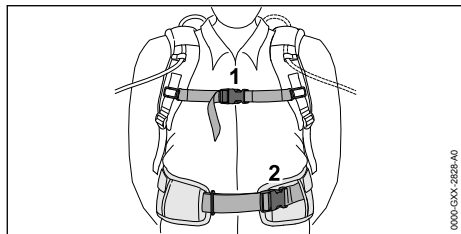

- ▶ Затворете закопчалката (2) на ремъка за бедрата.
- ▶ Затворете закопчалката (1) на гръдния колан.

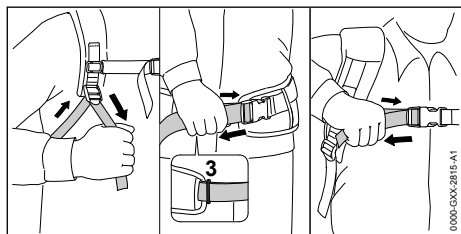

- ▶ Опънете коланите така, че ремъкът за бедрата да прилегне плътно към бедрата, а подложката за гръб да прилегне към гръба.
- ▶ Краят на ремъка за бедрата се вкарва през ухото (3).

6.3.3 Сваляне на самара

- ▶ Разхлабете ремъците.
- ▶ Отворете закопчалката на гръдния колан и ремъка за бедрата.
- ▶ Свалете акумулаторната батерия от гръба.

6.4 Монтиране на комфортен самар

Комфортният самар служи за закрепване на апарата за обдухване към акумулаторната батерия STIHL AR L или акумулаторната батерия STIHL AR.

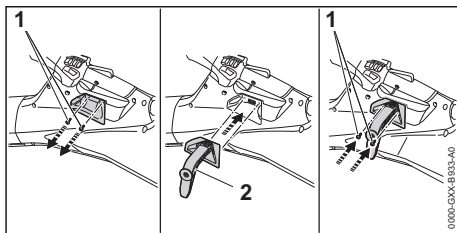

- ▶ Развийте винтовете (1).
- ▶ Поставете държателя (2).
- ▶ Завийте и затегнете винтовете (1).

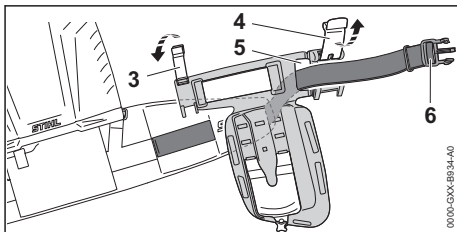

- ▶ Отворете катарамите (3 и 4).
- ▶ Прекарайте колана (6) отзад през отвора (5).

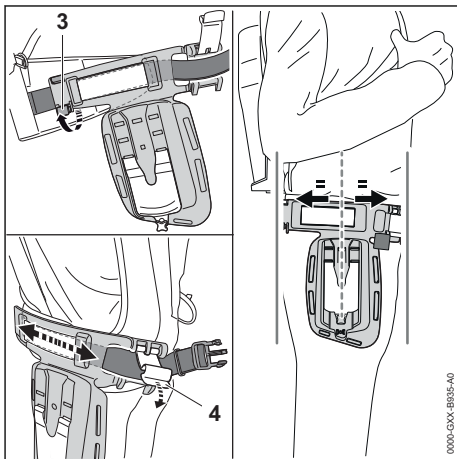

- ▶ Затворете катарамата (3). Катарамата (3) се фиксира с щракване. Коланът се намира на гръба между катарамата (3) и комфортния самар.
- ▶ Преместете комфортния самар така, че да е в средата от страни на бедрото.
- ▶ Затворете катарамата (4). Катарамата (4) се фиксира с щракване и комфортният самар е фиксиран.

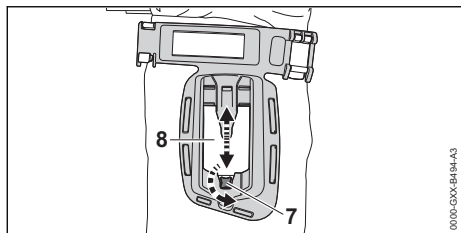

- ▶ Развийте винта (7).
- ▶ Настройте плочата (8) спрямо ръста на ползателя.
- ▶ Завинтете и затегнете винта (7).

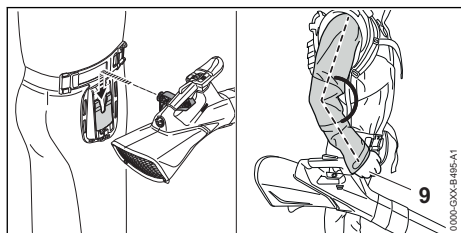

- ▶ Закачете апарата за обдуване в комфортния самар. Височината на плочката (8) е настроена правилно, когато ръката на оператора е леко свита при водене на апарата за обдуване за точката на хващане (9).

6.5 Използване със самар

6.5.1 Прекарване и нагласяне на захранващия кабел

Захранващият кабел може да се прекара и назначи независимо от ръста на ползателя и приложението му.

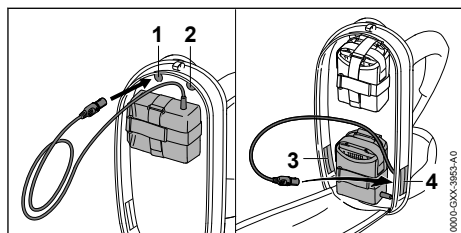

Захранващият кабел може да се прекара през следните отвори:

- горния ляв отвор (1)
- горния десен отвор (2)
- долния ляв отвор (3)
- долния десен отвор (4)

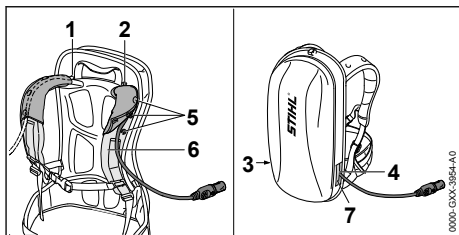

- ▶ Ако захранващият кабел е прекаран през горния ляв (1) или горния десен (2):
 - ▶ Откопчайте копчетата (5).
 - ▶ Прекарайте захранващия кабел върху колана за рамо (6).
 - ▶ Закопчайте копчетата (5).
- ▶ Ако захранващият кабел е прекаран през долния ляв отвор (3) или долния десен отвор (4): затворете използвания отвор (3 или 4) с велкро закопчалка (7).
- ▶ Прекарайте захранващия кабел така, че да бъде максимално къс и да не пречи на работата.

6.5.2 Поставяне и настройване на самара

- ▶ Поставете акумулаторната батерия на гръб.

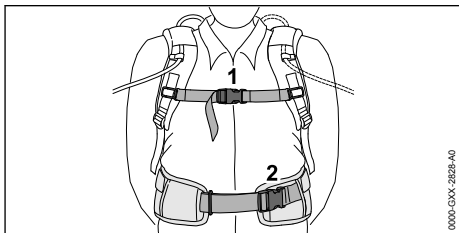

- ▶ Затворете закопчалката (2) на ремъка за бедрата.
- ▶ Затворете закопчалката (1) на гръдния колан.

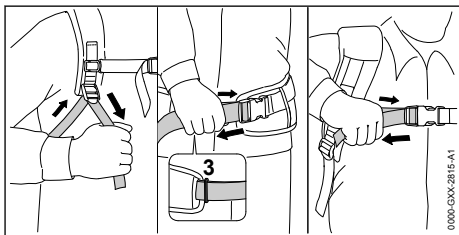

- ▶ Опънете коланите така, че коланът за бедрата да прилегне плътно към бедрата, а подложката за гръб да прилегне към гърба.
- ▶ Краят на колана за бедрата вкарайте през ухото (3).

- ▶ Монтирайте опорната подложка така, както е описано в листовката приложение на опорната подложка.

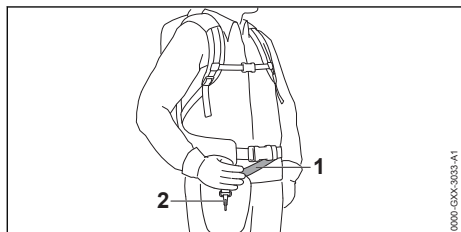

- ▶ Нагласете носещия ремък (1) така, че куката с пружина (карабинката) (2) да се намира на около една педя разстояние от дясното Ви бедро.

6.6 Поставяне на опорна подложка

Опорната подложка служи за закрепване на апарата за обдухване към акумулаторна батерия STIHL AR L, акумулаторна батерия STIHL AR или към системата за носене с вградена „Чанта с колан AP със захранващ кабел“.

- ▶ Монтирайте опорната подложка така, както е описано в листовката приложение на опорната подложка.

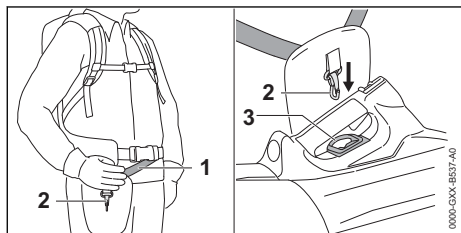

- ▶ Нагласете ремъка за носене (1) така, че карабинерът (2) да се намира на около една педя разстояние под десния Ви хълбок.
- ▶ Закачете носещата халка (3) на карабинката (2).

6.7 Използване с колан за резервни акумулаторни батерии

6.7.1 Монтаж на „Чантата с колан AP със захранващ кабел“

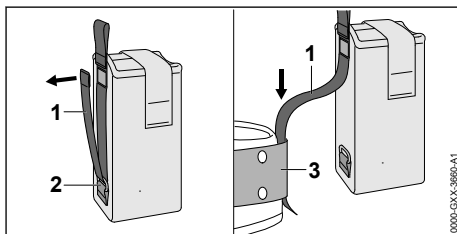

- ▶ Отворете закопчалката от вида „велкро“ на ремъка (1) и изтеглете ремъка (1) от отвора (2).
- ▶ Прокарайте ремъка (1) през колана (3).

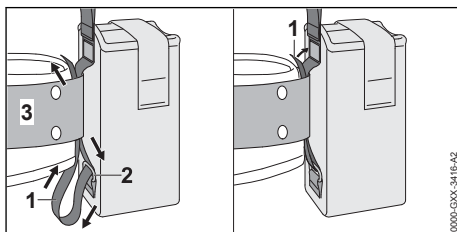

- ▶ Прокарайте ремъка обратно (1) през отвора (2) и колана (3).
- ▶ Затворете закопчалката на ремъка (1).

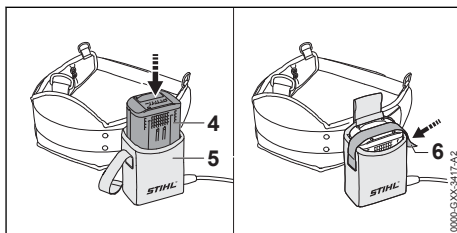

- ▶ Натиснете акумулаторната батерия (4) до упор, за да влезе в чантата с колан (5). Издава се кратък звуков сигнал.
- ▶ Закрепете акумулаторната батерия (4) със закопчалка от вида „велкро“ (6).

6.7.2 Нагласяване на захранващия кабел

Захранващият кабел може да се нагласи в зависимост от ръста на ползвателя и приложението му.

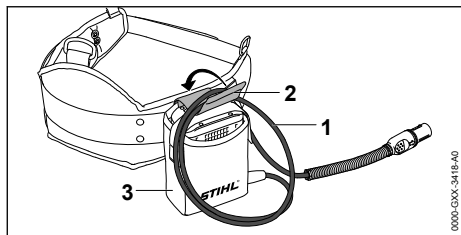

Дължината на захранващия кабел може да се нагласи чрез примката (1) и с помощта на катарамата (2) да се закрепят към чантата (3).

- ▶ Прекарайте захранващия кабел така, че да бъде максимално къс и да не пречи на работата.

7 Вкарване и изваждане на щепсела на захранващия кабел

7.1 Вкарване на щепсела на захранващия кабел

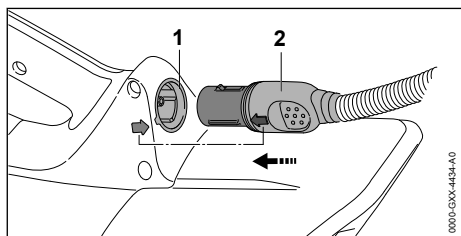

- ▶ Изравнете щепсела (2) на захранващия кабел така, че стрелката на щепсела (2) на захранващия кабел да сочи към стрелката на буксата (1).
- ▶ Вкарайте щепсела (2) на захранващия кабел в буксата (1). Щепселът (2) на захранващия кабел се фиксира.

7.2 Изваждане на щепсела на захранващия кабел

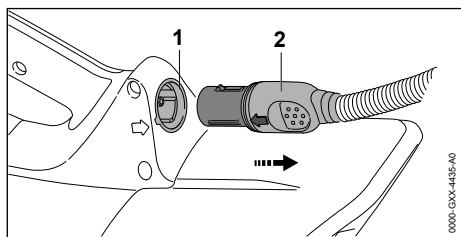

- ▶ Хванете щепсела (2) на захранващия кабел с ръка.
- ▶ Извадете щепсела (2) на захранващия кабел от буксата (1).

8 Включване и изключване на апарата за обдухване

8.1 Включване на апарата за обдухване

- ▶ Дръжте апарата за обдухване с едната си ръка за дръжката за управление така, палецът Ви да обхваща дръжката за управление.

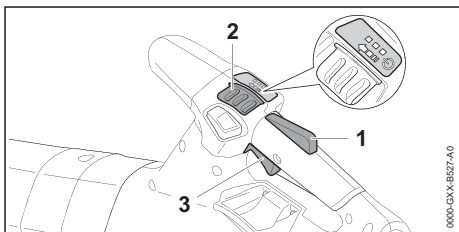

- ▶ Натиснете с ръка блокировката на лоста за ръчно включване/изключване (1) и я дръжте натисната.
- ▶ Избухайте освобождаващия шибър (2) напред с палец по посока на стрелката и го оставете да отпружинира. Светодиодите светват и показват последно настроената степен на мощност.
- ▶ Натиснете лоста за ръчно включване/изключване (3) с показалеца си и го задръжте натиснат. Апаратът за обдухване се ускорява и от дюзата излиза въздух.

Колкото повече се натиска лостът за ръчно включване/изключване (3), толкова повече въздух излиза от дюзата.

Апаратът за обдухване може да се включи като първо се натисне освобождаващия шибър (2) и след това в рамките на 5 секунди (докато светодиодът свети) - блокировката на лоста за ръчно включване/изключване (1). Лостът за ръчно включване/изключване (3) вече е отключен и апаратът за обдухване е готов за работа.

Светодиодите мигат още 5 секунди, когато лостът за ръчно включване/изключване (3) и блокировката на лоста за ръчно включване/изключване (1) бъдат пуснати след включване. Докато светодиодите мигат, апаратът за

обдухване може да се включи отново без задействане на освобождаващия шибър (2).

8.2 Изключване на апарата за обдухване

- ▶ Пуснете лоста за ръчно включване/изключване и блокировката на лоста за ръчно включване/изключване.
- Сега въздухът престава да излиза от дюзата.
- ▶ Ако от дюзата продължава да излиза въздух: изтеглете щепсела на захранващия кабел от буксата и се обърнете към специализиран търговски обект на STIHL.
- Апаратът за обдухване е дефектен.

9 Проверка на апарата за обдухване

9.1 Проверка на елементите на управлението

Лост за ръчно включване/изключване

- ▶ Изтеглете щепсела на захранващия кабел от буксата.
- ▶ Опитайте се да натиснете лоста за ръчно включване/изключване без да натискате блокировката на лоста за ръчно включване/изключване.
- ▶ Ако лостът за ръчно включване/изключване се поддава на натиск: не използвайте повече апарата за обдухване и се обърнете към специализиран търговски обект на STIHL.
- Блокировката на лоста за ръчно включване/изключване е дефектна.
- ▶ Избутайте освобождаващия шибър с палец по посока на стрелката и го пуснете да се върне назад.
- ▶ Натиснете блокировката на лоста за ръчно включване/изключване и я задръжте натисната.
- ▶ Натиснете лоста за ръчно включване/изключване.
- ▶ Пуснете лоста за ръчно включване/изключване и блокировката на лоста за ръчно включване/изключване.
- ▶ Ако освобождаващият шибър, лостът за ръчно включване/изключване или блокировката на лоста за ръчно включване/изключване са трудноподвижни или не се връщат автоматично в изходната им позиция: не използвайте апарата за обдухване и се обърнете към специализиран търговски обект на STIHL.

Освобождаващият шибър, лостът за ръчно включване/изключване или блокировката на лоста за ръчно включване/изключване са дефектни.

Включване на апарата за обдухване

- ▶ Вкарайте щепсела на захранващия кабел.
- ▶ Натиснете с ръка блокировката на лоста за ръчно включване/изключване и я задръжте натисната.
- ▶ Избутайте освобождаващия шибър с палец по посока на стрелката и го пуснете да се върне назад.
- ▶ Натиснете лоста за ръчно включване/изключване и го задръжте натиснат.
- От дюзата излиза въздух.
- ▶ Ако 3 светодиода на акумулаторната батерия мигат в червено: изтеглете щепсела на захранващия кабел от буксата и се обърнете към специализиран търговски обект на STIHL.
- В апарата за обдухване има неизправност.
- ▶ Освободете лоста за ръчно включване/изключване.
- Сега въздухът престава да излиза от дюзата.
- ▶ Ако от дюзата продължава да излиза въздух: извадете щепсела на захранващия кабел от буксата и се обърнете към специализиран търговски обект на STIHL.
- Апаратът за обдухване е дефектен.

10 Работа с апарата за обдухване

10.1 Държане и управление на апарата за обдухване

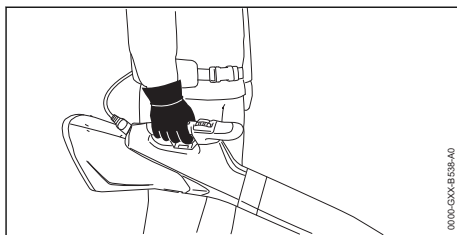

- ▶ Дръжте апарата за обдухване с едната си ръка за дръжката за управление и го водете така, палецът Ви да обхваща дръжката за управление.
- ▶ Ако се използва комфортен самар или тапицерия на опорната подложка, закрепете апарата за обдухване към тях и водете апарата за обдухване с ръка за точката за хващане.

10.2 Настройка на степента на мощност

В зависимост от приложението могат да се настроят 3 степени на мощност. Светодиодите показват настроената степен на мощност. Колкото по-висока е степента на мощност, толкова повече въздух може да излиза от дюзата.

Настроената степен на мощност влияе върху времето на работа на акумулаторната батерия. Колкото по-ниска е степента на мощност, толкова по-дълго е времето на работа на акумулаторната батерия.

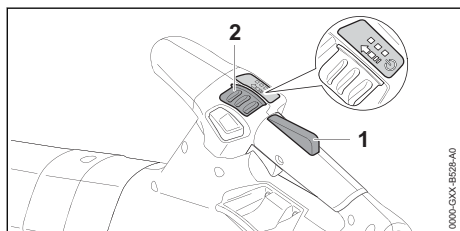

- ▶ Натиснете блокировката на лоста за ръчно включване/изключване (1) и я задръжте натисната.
- ▶ Избутайте освобождаващия шибър (2) напред с палец по посока на стрелката и го оставете да отпружинира. Светодиодите светват и показват настроената степен на мощност.
- ▶ Натиснете освобождаващия шибър (2) напред и го оставете да отпружинира. Следващата степен на мощност е настроена. След третата степен на мощност следва отново първата степен на мощност.
- ▶ Натискайте освобождаващия шибър (2) толкова често напред и го оставайте да отпружинира до настройване на желаната степен на мощност.

10.3 Активиране и деактивиране на постоянна газ

Постоянната газ може да бъде активирана независимо от настроената степен на мощност. Всяка желана сила на духане може да бъде фиксирана чрез постоянната газ.

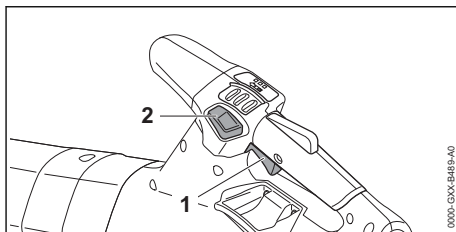

- ▶ Включете апарата за обдухване.
- ▶ Настройте степен на мощност.
- ▶ Настройте сила на духане чрез лоста за ръчно включване/изключване (1).
- ▶ Натиснете бутона за постоянна газ (2). Силата на духане е фиксирана. Лостът за ръчно включване/изключване може да бъде пуснат.

За да деактивирате постоянната газ, натиснете отново бутона за постоянна газ (2).

10.4 Активиране на функция Boost

Функцията Boost може да бъде активирана независимо от настроената степен на мощност. Когато функцията Boost е активирана, апаратът за обдухване духа с максимална мощност.

Функцията Boost влияе върху времето на работа на акумулаторната батерия. Колкото по-дълго функцията Boost е активирана, толкова по-кратко е времето на работа на акумулаторната батерия.

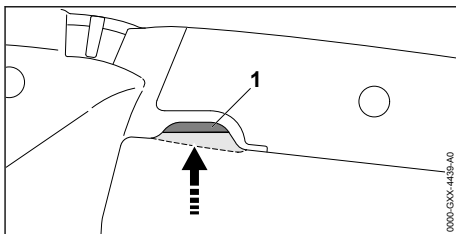

- ▶ Натиснете силно лоста за ръчно включване/изключване (1) и го задръжте натиснат. Светодиодите мигат последователно. Функцията Boost е активирана.

Когато лостът за ръчно включване/изключване (1) се отпусне, функцията Boost е деактивирана. Последно използваната степен на мощност се настройва отново.

10.5 Духане

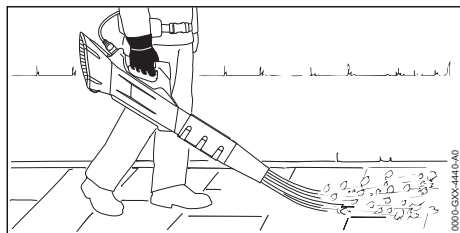

- ▶ Насочете дюзата към земята.
- ▶ Бавно и премерено се придвижвайте напред.

11 След работа

11.1 След работа

- ▶ Изключете аппарата за обдухване и изтеглете щепсела на захранващия кабел от буксата.
- ▶ Ако аппаратът за обдухване е мокър: изсушете аппарата.
- ▶ Почистете аппарата за обдухване.

12 Транспортиране

12.1 Транспортиране на аппарата за обдухване

- ▶ Изключете аппарата за обдухване, извадете щепсела на захранващия кабел от буксата.

Носене на аппарата за обдухване

- ▶ Носете аппарата за обдухване с едната си ръка за дръжката за управление.

Транспортиране на аппарата за обдухване с превозно средство

- ▶ Осигурете аппарата за обдухване така, че да не може да се преобърне или премести.

13 Съхранение

13.1 Съхраняване на аппарата за обдухване

- ▶ Изключете аппарата за обдухване и изтеглете щепсела на захранващия кабел от буксата.
- ▶ Апаратът за обдухване да се съхранява така, че да бъдат изпълнени следните условия:
 - Апаратът за обдухване да се намира извън обсега на деца.

- Апаратът за обдухване е чист и сух.

14 Почистване

14.1 Почистване на аппарата за обдухване

- ▶ Изключете аппарата за обдухване и извадете щепсела на захранващия кабел от буксата.
- ▶ Почистете аппарата за обдухване с влажна кърпа.
- ▶ Почистете вентилационните отвори с четка.
- ▶ Почистете предпазната решетка с четчица или мека четка.

15 Техническо обслужване и ремонт

15.1 Интервали за техническо обслужване и поддръжка

Интервалите за техническо обслужване и поддръжка зависят от условията на околната среда и работните условия. STIHL препоръчва следните интервали за техническо обслужване и поддръжка:

Ежегодно

- ▶ Апаратът за обдухване да се провери от специализиран търговски обект на STIHL.

15.2 Поддръжка и ремонт на аппарата за обдухване

Ползвателят не бива самостоятелно да прави поддръжка и ремонт на аппарата за обдухване.

- ▶ При необходимост от поддръжка на аппарата за обдухване, или когато той е дефектен или повреден: обърнете се към търговец-специалист на STIHL.

16 Отстраняване на неизправности

16.1 Отстраняване на неизправности в апарата за обдухване и в акумулаторната батерия

Неизправност	Светодиоди на акумулаторната батерия	Причина	Начин на отстраняване
При включване апаратът за обдухване не започва да работи.	1 светодиода мига в зелено.	Нивото на зареждане на акумулаторната батерия е твърде ниско.	<ul style="list-style-type: none"> Зареждайте акумулаторната батерия така, както е описано в ръководството за употреба на зарядните устройства STIHL AL 101, 300, 500.
	1 светодиода свети в червено.	Акумулаторната батерия е силно зарядна или силно се е охладила.	<ul style="list-style-type: none"> Изтеглете щепсела на захранващия кабел от буксата. Оставете акумулаторната батерия да се охлади или я загрейте.
	3 светодиода мигат в червено.	В апарата за обдухване има неизправност.	<ul style="list-style-type: none"> Изтеглете щепсела на захранващия кабел от буксата и го вкарайте отново Включете апарата за обдухване. Ако 3 светодиода продължават да мигат в червено: апаратът за обдухване не трябва да се използва и се обърнете към специализиран търговски обект на STIHL.
	3 светодиода светят в червено.	Апаратът за обдухване е прегреял.	<ul style="list-style-type: none"> Изтеглете щепсела на захранващия кабел от буксата. Оставете апарата за обдухване да се охлади.
	4 светодиода мигат в червено.	В акумулаторната батерия има неизправност.	<ul style="list-style-type: none"> Изтеглете щепсела на захранващия кабел от буксата и го вкарайте отново. Включете апарата за обдухване. Ако 4 светодиода продължават да мигат в червено: не използвайте повече акумулаторната батерия и се обърнете към специализиран търговски обект на STIHL.
		Прекъсната е електрическата връзка между апарата за обдухване и акумулаторната батерия.	<ul style="list-style-type: none"> Изтеглете щепсела на захранващия кабел от буксата и го вкарайте отново. Ако апаратът за обдухване все още не се задейства при включване: почистете контактните повърхности на захранващия кабел, както е описано в ръководството за употреба на акумулаторната батерия STIHL AR или „Чанта с колан AP със захранващ кабел“.
		Апаратът за обдухване или акумулаторната батерия са мокри.	<ul style="list-style-type: none"> Оставете апарата за обдухване или акумулаторната батерия да изсъхнат.
		Лостът за ръчно включване/ изключване вече е натиснат преди задействането на освобождаващия шибър.	<ul style="list-style-type: none"> Включете апарата за обдухване така, както е описано в настоящото ръководство за употреба.

Неизправност	Светодиоди на акумулаторната батерия	Причина	Начин на отстраняване
Апаратът за обдухване се изключва по време на работа.	3 светодиода светят в червено.	Апаратът за обдухване е прегрял.	<ul style="list-style-type: none"> ▶ Изтеглете щепсела на захранващия кабел от буксата. ▶ Оставете апарата за обдухване да се охлади.
		Има електрическа повреда.	<ul style="list-style-type: none"> ▶ Изтеглете щепсела на захранващия кабел от буксата и го вкарайте отново. ▶ Ако апаратът за обдухване продължава да се изключва по време на експлоатация: почистете контактните повърхности на захранващия кабел, както е описано в ръководството за употреба на акумулаторната батерия STIHL AR или „Чанта с колан AP със захранващ кабел“. ▶ Включете апарата за обдухване.
Работното време на апарата за обдухване е твърде кратко.		Акумулаторната батерия не е заредена напълно.	▶ Зареждайте акумулаторната батерия докрай, както е описано в ръководството за употреба на зарядните устройства STIHL AL 101, 300, 500.
		Експлоатационният живот на акумулаторната батерия е надхвърлен.	▶ Сменете акумулаторната батерия.

17 Технически данни

17.1 Апарат за обдухване STIHL BGA 200

Допустими акумулаторни батерии:

- STIHL AR
- STIHL AP заедно с „Чанта с колан AP със захранващ кабел
- Сила на духане: 21 N
- Максимална скорост на въздушния поток: 84 m/s
- Средна скорост на въздушния поток: 70 m/s
- Дебит на въздуха: 940 m³/h
- Тегло: 3,2 kg

Продължителността на работа е посочена на www.stihl.com/battery-life.

17.2 Акустични и вибрационни стойности

Коефициентът K за нивото на акустичното налягане възлиза на 2 dB(A). Коефициентът K за максималното ниво на звукова мощност възлиза на 2 dB(A). Коефициентът K за вибрационните стойности е равен 2 m/s².

STIHL препоръчва да се носят антифони (защита на слуха).

- Ниво на акустично налягане L_{pA} , измерено съгласно EN 50636-2-100: 80 dB(A).
- Максимално ниво на звукова мощност L_{wA} , измерено съгласно EN 50636-2-100: 91 dB(A).
- Вибрационна стойност a_{hv} , измерена съгласно EN 50636-2-100, дръжка за управление: 0,7 m/s².

Посочените вибрационни стойности са измерени съгласно нормативен изпитателен метод и могат да се използват за сравнение на различни електроуреди. Действителните вибрационни стойности могат да се отклоняват от зададените стойности в зависимост от начина на използване. Зададените вибрационни стойности могат да се използват за първоначална оценка на вибрационното натоварване. Действителното вибрационно натоварване трябва да се прецени. При това могат да се вземат под внимание също и периодите от време, през които електроуредът е изключен, както и тези, през които той е включен, но работи без натоварване.

Информация относно изпълнението на директивата за работодатели относно вибрациите 2002/44/ЕО можете да намерите на www.stihl.com/vib.

17.3 REACH

Съкращението "REACH" обозначава регламента на ЕГ (Европ. общност) за регистриране, анализ и допустимост на химическите препарати.

Информацията за изпълнение на регламента REACH е посочена по-долу www.stihl.com/reach.

18 Резервни части и принадлежности

18.1 Резервни части и принадлежности

STIHL С тези символи се обозначават оригинални резервни части на STIHL и оригинални принадлежности на STIHL.

Фирма STIHL препоръчва да се използват оригинални резервни части и оригинални принадлежности на STIHL.

Резервните части и принадлежностите на други производители не могат да бъдат оценени от STIHL по отношение на надеждността, безопасността и пригодността им, въпреки продължаващото наблюдение на пазара и STIHL не може да гарантира използването им.

Оригинални резервни части и оригинални принадлежности на STIHL се предлагат от специализиран търговски обект на STIHL.

19 Отстраняване /изхвърляне

19.1 Изхвърляне на апарата за обдухване

Информацията относно изхвърлянето можете да получите от местната администрация или от специализиран търговски обект на STIHL.

Неправилното изхвърляне може да увреди здравето и да замърси околната среда.

- ▶ Занесете продуктите на STIHL, включително опаковките, до подходящ събирателен пункт за рециклиране в съответствие с местните разпоредби.

- ▶ Не ги изхвърляйте заедно с битовите отпадъци.

20 Декларация на ЕС (EU) за съответствие

20.1 Апарат за обдухване STIHL BGA 200

ANDREAS STIHL AG & Co. KG

Badstraße 115

D-71336 Waiblingen

Германия

декларира на своя собствена отговорност, че

- конструкция: акумулаторен апарат за обдухване
- фабрична марка: STIHL
- тип: BGA 200
- серийна идентификация: BA01

отговаря на съответните разпоредби на директивите 2011/65/EU, 2006/42/EG, 2014/30/EU и 2000/14/EG и е разработен и произведен съгласно валидните към датата на производство версии на следните стандарти: EN 55014-1, EN 55014-2, EN 60335-1 и EN 50636-2-100.

За определяне на измереното и на гарантираното максимално ниво на звукова мощност се процедира съгласно директива 2000/14/ЕО, приложение V.

- Измерено ниво на звукова мощност: 91 dB(A)
- Гарантирано максимално ниво на звука (ниво на звуковата мощност): 93 децибела /dB(A)

Техническата документация се съхранява в отдел Одобрение на продукти на ANDREAS STIHL AG & Co. KG.

Годината на производство, държавата-производител и машинният номер са посочени на апарата за обдухване.

Вайблинген, 15.07.2021

ANDREAS STIHL AG & Co. KG

в качеството на заместник



Dr. Jürgen Hoffmann, Началник на отдел "Одобрение/разрешение на продукти"

21 Декларация за съответствие UKCA

21.1 Апарат за обдуване STIHL BGA 200



ANDREAS STIHL AG & Co. KG
Badstraße 115
D-71336 Waiblingen

Германия

декларира на своя собствена отговорност, че

- конструкция: акумулаторен апарат за обдуване
- фабрична марка: STIHL
- тип: BGA 200
- серийна идентификация: BA01

отговаря не приложимите разпоредби на нормативните актове на Обединеното кралство The Restriction of the Use of Certain Hazardous Substances in Electrical and Electronic Equipment Regulations 2012, Supply of Machinery (Safety) Regulations 2008, Electromagnetic Compatibility Regulations 2016 и Noise Emission in the Environment by Equipment for use Outdoors Regulations 2001 и е разработен и произведен съгласно валидните към датата на производство версии на следните стандарти: EN 55014-1, EN 55014-2, EN 60335-1 и EN 50636-2-100.

За определяне на измереното и на гарантираното максимално ниво на акустично налягане се процедира съгласно нормативния акт на Обединеното кралство Noise Emission in the Environment by Equipment for use Outdoors Regulations 2001, Schedule 8.

- Измерено ниво на звукова мощност: 91 dB(A)
- Гарантирано максимално ниво на звука (ниво на звуковата мощност): 93 децибела/ dB(A)

Техническата документация се съхранява от ANDREAS STIHL AG & Co. KG .

Годината на производство, държавата-производител и машинният номер са посочени на апарата за обдуване.

Вайблинген, 15.07.2021

ANDREAS STIHL AG & Co. KG

в качеството на заместник

Dr. Jürgen Hoffmann, Началник на отдел "Одобрение/разрешение на продукти"

Cuprins

1	Prefață.....	84
2	Информации referitoare la acest Manual de instrucțiuni.....	85
3	Cuprins.....	85
4	Инструкции de siguranță.....	86
5	Прегătirea pentru utilizare a suflantei.....	89
6	Reglarea suflantei pentru utilizator.....	89
7	Бăгarea ștecherului cablului de racord și apoi scoaterea lui.....	94
8	Пomirea/opirea suflantei.....	94
9	Verificarea suflantei.....	95
10	Lucrul cu suflanta.....	95
11	După lucru.....	97
12	Transportarea.....	97
13	Stocarea.....	97
14	Curățare.....	97
15	Întreținerea și repararea.....	97
16	Depanare.....	97
17	Date tehnice.....	98
18	Piese de schimb și accesorii.....	99
19	Eliminare.....	99
20	Declarație de conformitate EU.....	99
21	Declarația de conformitate UKCA.....	100

1 Prefață

Stimată clientă, stimat client,

ne bucurăm că аți ales STIHL. Dezvoltăm și executăm produsele noastre în calitate de vârf, conform nevoilor clienților noștri. În felul acesta иау naștere produse de mare fiabilitate chiar și în condiții de solicitare extremă.

STIHL înseamnă calitate de vârf și în domeniul de service. Аtelierеle noastre de specialitate oferă consiliere și инструкции competente, dar și о cuprinzătoare asistență tehnică.

Compania STIHL се angajează в mod expres să protejeze natura. Аceste инструкции de utilizare sunt concepute pentru а vă ajuta la utilizarea sigură și еcologică а produsului dumneа-voastră STIHL pe о durată lungă de екploatare.

Vă mulțumim pentru încredere și vă dorim multă bucurie la utilizarea produsului dumneavoastră STIHL.



Dr. Nikolas Stihl

IMPORTANT! ÎNAINTE DE UTILIZARE, CITIȚI ȘI PĂSTRAȚI INSTRUCȚIUNILE.

2 Informații referitoare la acest Manual de instrucțiuni

2.1 Documente valabile

Sunt valabile prevederile locale privitoare la securitate.

- ▶ În plus față de acest Manual cu Instrucțiuni, citiți, înțelegeți și păstrați următoarele documente:
 - Manualul de utilizare al acumulatorului STIHL AR
 - Manualul de utilizare al sistemului de transport confortabil
 - Manual de instrucțiuni "borsetă AP cu cablu de legătură"
 - Instrucțiunile de siguranță ale acumulatorului STIHL AP
 - Manual de instrucțiuni pentru încărcătoare STIHL AL 101, 300, 500
 - Informații privind siguranța pentru acumulatorii și produsele STIHL cu acumulator încorporat: www.stihl.com/safety-data-sheets

2.2 Identificarea Notelor de avertizare din text

AVERTISMENT

- Această notă poate indica pericolele care au ca rezultat răni grave sau decese.
 - ▶ Măsurile specificate pot împiedica răni grave sau decesele.

INDICAȚIE

- Această notă indică pericolele care pot avea ca rezultat avariarea bunurilor.
 - ▶ Măsurile specificate pot împiedica avariarea bunurilor.

2.3 Simboluri în text



Acest simbol se referă la un capitol din aceste instrucțiuni de folosire.

3 Cuprins

3.1 Suflantă

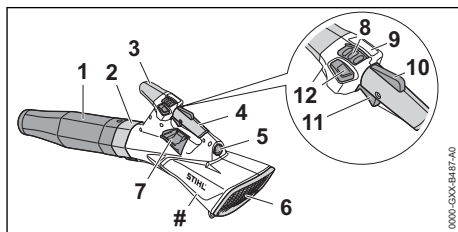

1 Duză

Duză direcționează și concentrează fluxul de aer.

2 Tubul suflantei

Tubul suflantei direcționează fluxul de aer.

3 Punctul de prindere

Punctul de prindere este folosit pentru ghidarea suflantei, dacă se utilizează un sistem de transport.

4 Mâner de comandă

Mânerul de comandă este folosit pentru comanda, direcționarea și transportul suflantei.

5 Bucșă

Bucșa servește la introducerea ștecherului de la cablu de racord.

6 Grilajul de protecție

Grătarul de protecție protejează utilizatorul împotriva părților aflate în mișcare ale suflantei.

7 Inel de susținere

Inelul de susținere servește la agățarea sistemului de transport.

8 Pârghie de fixare

Cursorul de deblocare este folosit pentru pornirea suflantei și pentru reglajul treptei de putere.

9 LED-uri

LED-urile indică treapta de putere reglată.

10 Blocajul pârghiei de comutare

Blocatorul manetei de cuplare deblochează pârghia de comutație

11 Pârghia de comutare

Pârghia de comutare pornește și oprește suflanta.

12 Buton pentru sticla de fixare

Butonul pentru sticla de fixare blochează forța de suflare actuală.

Plăcuță de identificare cu seria mașinii

3.2 Sisteme de transport

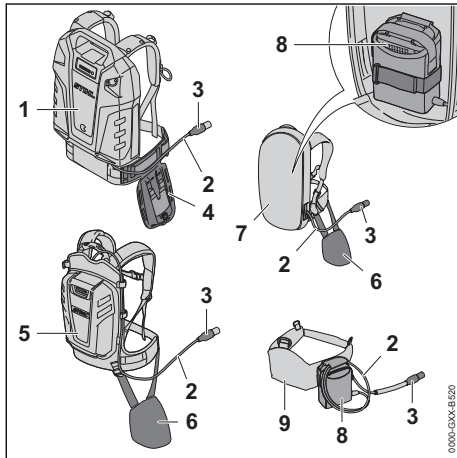

1 Acumulator STIHL AR L

Acumulatorul STIHL AR L poate alimenta cu energie suflanta.

2 Cablu de racord

Cablul de racord conectează suflanta cu acumulatorul sau cu "borseta AP cu cablu de legătură".

3 Ștecherul cablului de racord

Ștecherul cablului de racord conectează suflanta cu "borseta AP cu cablu de legătură" sau cu un acumulator STIHL AR.

4 Sistemul de transport confortabil

Sistemul de transport confortabil este folosit pentru purtarea suflantei la acumulatorul STIHL AR L sau acumulatorul STIHL AR.

5 Acumulator STIHL AR

Acumulatorul STIHL AR poate alimenta cu energie suflanta.

6 Pernă de reazem

Perna de reazem folosește la fixarea suflantelor la acumulatorul STIHL AR sau la sistemul de transport cu "borsetă AP cu cablu de racord" montată.

7 Sistem de transport cu "borsetă AP cu cablu de legătură"

Sistemul de transport poate alimenta suflanta cu energie.

8 "borsetă AP cu cablu de racord" montată

„Borseta AP cu cablu de racord” poate alimenta suflanta cu energie.

9 Centură-suport pentru acumulatori cu "borsetă AP cu cablu de racord" atașată

Centura suport pentru acumulator poate alimenta cu energie suflanta.

3.3 Simboluri

Simbolurile pot fi pe suflantă și semnifică următoarele:



Cursorul de deblocare se împinge spre înainte pentru pornirea suflantei și se reglează treptele de performanță.



LWA Nivelul calculat de putere acustică conform Directivei 2000/14/CE în dB(A), pentru a se putea compara nivelul emisiilor de zgomot a produselor electronice.



Nu aruncați produsul la gunoii menajer.



Se activează și se dezactivează butonul pentru sticla de fixare.

4 Instrucțiuni de siguranță

4.1 Simboluri de avertizare

Simbolurile de avertizare de pe suflantă au următoarea semnificație:



Respectați instrucțiunile de siguranță și măsurile în legătură cu acestea.



Citiți, respectați și păstrați Manualul de instrucțiuni.



Purtați ochelari de protecție.



Prindeți-vă părul lung astfel încât să evitați prinderea și tragerea acestuia în suflantă.



Respectați instrucțiunile de siguranță privind obiectele aruncate în sus și măsurile în legătură cu acestea.



Dacă întrerupeți lucrul, respectiv în timpul transportului, al depozitării, al curățării, al întreținerii sau reparării scoateți ștecherul cablului de racord din bușă.



Păstrați distanța de siguranță.

4.2 Utilizare conform cu destinația

Suflanta STIHL BGA 200 servește la suflarea frunzelor, a ierbii și a materialelor asemănătoare.

Suflanta poate fi utilizată pe timp ploios.

Această suflantă este alimentată cu energie de la un acumulator STIHL AP împreună cu "borseta AP cu cablul de legătură" sau de un acumulator STIHL AR.

▲ AVERTISMENT

- Acumulatorii, care nu au fost aprobate de STIHL pentru utilizarea cu suflantele, pot declanșa incendii și explozii. Risc de rănire gravă a persoanelor sau de deces și de avariere a bunurilor.
 - ▶ Folosiți suflanta cu un acumulator STIHL AP împreună cu "borseta AP cu cablul de legătură" sau cu un acumulator STIHL AR.
- În cazul în care suflanta sau cablul de încărcare nu sunt utilizate conform destinației, persoanele pot fi vătămate grav sau ucise și pot fi generate daune materiale.
 - ▶ Utilizați suflanta așa cum este descris în acest manual cu instrucțiuni de utilizare.
 - ▶ Folosiți acumulatorul precum este prezentat în manualul cu instrucțiuni "borseta AP cu cablul de legătură" sau manualul cu instrucțiuni al acumulatorului STIHL AR.

4.3 Cerințe pentru utilizator

▲ AVERTISMENT

- Utilizatorii neinstruiți nu pot recunoaște și nu pot aprecia pericolele pe care le prezintă suflanta. Risc de răniri grave sau deces pentru utilizator sau alte persoane.



- ▶ Citiți, respectați și păstrați Manualul de instrucțiuni.

- ▶ În cazul în care suflanta este înmănată altei persoane: Predați și manualul de instrucțiuni.
- ▶ Asigurați-vă că utilizatorul îndeplinește următoarele cerințe:
 - Utilizatorul este odihnit.
 - Din punct de vedere fizic, senzorial și mental, utilizatorul este capabil să folosească și să lucreze cu suflanta. Utiliza-

torilor cu abilități fizice, senzoriale sau mentale reduse trebuie să li se permită lucrul doar sub supraveghere sau conform instrucțiunilor unei persoane responsabile.

- Utilizatorul poate recunoaște și evalua pericolele pe care le reprezintă suflanta.
- Utilizatorul este major sau utilizatorul este instruit sub supraveghere corespunzător reglementărilor naționale.
- Înainte de prima utilizare a suflantei, utilizatorul a beneficiat de instrucțiuni din partea unui distribuitor sau profesionist STIHL.
- Utilizatorul nu se află sub influența alcoolului, medicamentelor sau drogurilor.
- ▶ Dacă există neclarități: Adresați-vă unui distribuitor STIHL.

4.4 Îmbrăcăminte și echipament

▲ AVERTISMENT

- În timpul lucrului, părul lung poate fi tras în suflantă. Utilizatorul poate fi rănit grav.



- ▶ Părul lung se strânge și se asigură în așa fel, încât să se afle peste umeri.

- În timpul lucrului, obiectele pot fi proiectate cu viteze mari. Pericol de rănire.



- ▶ Purtați ochelari de protecție strănți. Ochelari de protecție adecvați, verificați conform normei EN 166 sau conform prevederilor naționale, se pot găsi în comerț cu identificarea corespunzătoare.

- ▶ Purtați pantaloni lungi.
- În timpul lucrului poate fi generat praf. Praful inspirat poate afecta sănătatea și poate declanșa reacții alergice.
 - ▶ Dacă se produce o suspensie de praf: Purtați o mască pentru praf.
- Îmbrăcămintea inadecvată se poate agăța de lemn, vegetație sau de suflantă. Utilizatorii care nu folosesc îmbrăcăminte adecvată se pot răni grav.
 - ▶ Purtați haine strănse pe corp.
 - ▶ Scoateți-vă eșarfele și bijuteriile.
- În cazul în care utilizatorul poartă încălțăminte necorespunzătoare, acesta poate aluneca. Pericol de rănire.
 - ▶ Purtați încălțăminte închisă, rigidă, cu talpă antiderapantă.

4.5 Spațiul de lucru și zona învecinată

▲ AVERTISMENT

- Persoanele neautorizate, copiii și animalele nu pot recunoaște și evalua pericolele pe care le reprezintă suflanta și obiectele proiectate. Persoanele neautorizate, copiii și animalele pot fi rănite grav, iar bunurile pot fi avariate.



- ▶ Nu permiteți accesul persoanelor neautorizate, al copiilor și animalelor pe o rază de 5 m în jurul zonei de lucru.

- ▶ Respectați o distanță de 5 m față de orice obiect.
- ▶ Nu lăsați suflanta nesupravegheată.
- ▶ Asigurați-vă de faptul că nu este posibilă joaca copiilor cu suflanta.
- Componentele electrice ale suflantei pot produce scânteie. Scânteele pot declanșa incendii și explozii într-un mediu inflamabil sau exploziv. Risc de rănire gravă a persoanelor sau de deces și de pagube materiale.
 - ▶ Nu lucrați niciodată într-un mediu inflamabil sau exploziv.

4.6 Stare de funcționare sigură

Suflanta se află în stare sigură atunci când se întrunesc următoarele condiții:

- Suflanta nu este deteriorată.
- Suflanta este curată.
- Elementele de comandă funcționează și nu sunt modificate.
- Au fost montate accesoriile originale STIHL pentru această suflantă.
- Accesoriile au fost montate corect.

▲ AVERTISMENT

- Într-o stare nesigură, componentele ar putea să nu mai funcționeze corect, iar dispozitivele de siguranță ar putea fi dezactivate. Persoanele pot fi rănite grav sau chiar omorâte.
 - ▶ Lucrați cu o suflantă nedeteriorată.
 - ▶ Dacă suflanta este murdară: curățați suflanta.
 - ▶ Nu modificați suflanta. Excepție: montarea unei duze adecvate pentru această suflantă.
 - ▶ În cazul în care comenzile nu mai funcționează, nu folosiți suflanta.
 - ▶ Montați accesoriile originale STIHL pentru această suflantă.
 - ▶ Montați accesoriile așa cum este prezentat în acest manual de utilizare sau în instrucțiunile de utilizare ale accesoriilor.

- ▶ Nu introduceți obiecte în orificiile suflantei.
- ▶ Înlocuiți panourile indicatoare uzate sau deteriorate.
- ▶ Dacă există neclarități: Adresați-vă unui distribuitor STIHL.

4.7 Operații

▲ AVERTISMENT

- În anumite situații, utilizatorul nu poate lucra în mod concentrat. Utilizatorul se poate împiedica, poate cădea și se poate răni grav.
 - ▶ Lucrați calm și metodic.
 - ▶ Atunci când iluminatul și vizibilitatea sunt reduse: Nu lucrați cu suflanta.
 - ▶ Folosiți suflanta singur.
 - ▶ Nu lucrați peste înălțimea umărului.
 - ▶ Aveți grijă la obstacole.
 - ▶ Lucrați stând în picioare, menținându-vă echilibrul. Dacă trebuie să lucrați la înălțime: Folosiți o platformă pentru activități de ridicare sau o schelă sigură.
 - ▶ Dacă apar semne de oboseală: Faceți o pauză de lucru.
 - ▶ Lăsați suflanta să sufle în direcția vântului.
- În timpul lucrului, obiectele pot fi proiectate cu viteze mari. Persoanele și animalele pot fi rănite, iar bunurile pot fi avariate.
 - ▶ Nu lăsați suflanta să sufle în direcția persoanelor, animalelor și obiectelor.



- Dacă suflanta se modifică pe durata lucrului sau dacă se comportă într-un mod nedorit, atunci aceasta se poate afla într-o stare nesigură din punct de vedere tehnic. Risc de rănire gravă a persoanelor și de avariere a bunurilor.
 - ▶ Încetați lucrul, scoateți din bucsă ștecherul cablului de legătură și apelați la un distribuitor STIHL.
- În timpul lucrului, este posibil ca suflanta să producă vibrații.
 - ▶ Faceți pauze.
 - ▶ Dacă apar semne ale unei tulburări a irigației sangvine: Consultați un medic.
- Din cauza prafului generat se poate încărcă electrostatic suflanta. În anumite condiții de mediu (de ex. mediu uscat), suflanta se poate descărca rapid și se pot genera scântee. Scânteele pot declanșa incendii și explozii într-un mediu foarte inflamabil sau exploziv. Risc de rănire gravă a persoanelor sau de deces și de avariere a bunurilor.
 - ▶ Nu lucrați niciodată într-un mediu foarte inflamabil sau exploziv.

4.8 Transportul

▲ AVERTISMENT

- În timpul transportului, suflanta poate cădea sau se poate deplasa. Risc de rănire a persoanelor și de avariere a bunurilor.



- ▶ Scoateți din buclă ștecherul cablului de racord.

- ▶ Asigurați suflanta cu centuri de fixare, curele sau cu o plasă astfel încât aceasta să nu poată cădea și să nu se poată deplasa.

4.9 Depozitare

▲ AVERTISMENT

- Copiii nu pot recunoaște și evalua pericolele pe care le prezintă suflanta. Copii pot suferi leziuni grave.



- ▶ Scoateți din buclă ștecherul cablului de racord.

- ▶ Nu lăsați suflanta la îndemâna copiilor.
- Contactele electrice de la suflantă și de la componentele metalice pot coroda din cauza umezelii. Suflanta poate fi avariată.



- ▶ Scoateți din buclă ștecherul cablului de racord.

- ▶ Depozitați suflanta într-un loc curat și uscat.

4.10 Curățarea, întreținerea și repararea

▲ AVERTISMENT

- Dacă ștecherul cablului de racord este conectat în timpul curățării, întreținerii sau reparării, suflanta poate să pornească în mod neașteptat. Risc de rănire gravă a persoanelor și de pagube materiale.



- ▶ Scoateți din mufă ștecărul cablului de legătură.

- Agenții de curățare corozivi, curățarea cu jet de apă sau obiectele ascuțite pot deteriora suflanta. Dacă suflanta nu este curățată conform descrierii din acest manual cu instrucțiuni de utilizare, componentele pot să nu mai funcționeze corect și dispozitivele de siguranță sunt scoase din funcțiune. Se pot produce grave leziuni corporale.

- ▶ Curățați suflanta conform descrierii din acest manual cu instrucțiuni de utilizare.
- Dacă suflanta nu este întreținută sau reparată corect, componentele pot să nu mai funcționeze corect și dispozitivele de siguranță sunt scoase din funcțiune. Persoanele pot fi rănite grav sau chiar omorâte.
- ▶ Nu întrețineți sau reparați singur suflanta.
- ▶ În cazul în care suflanta necesită lucrări de întreținere sau reparație: adresați-vă unui distribuitor de specialitate STIHL.

5 Pregătirea pentru utilizare a suflantei

5.1 Pregătirea pentru utilizare a suflantei

Înainte de începerea oricăror lucrări trebuie parcursi pașii următori:

- ▶ Asigurați-vă că următoarele componente sunt într-o stare sigură:
 - Suflanta, 4.6.
 - Acumulatorul este prezentat ca și în manualul cu instrucțiuni al acumulatorului STIHL AR sau în manualul cu instrucțiuni "borsetă AP cu cablu de legătură".
- ▶ Verificați acumulatorul așa cum este prezentat în manualul cu instrucțiuni al acumulatorului STIHL AR sau în manualul cu instrucțiuni "borsetă AP cu cablu de legătură".
- ▶ Încărcați acumulatorul complet, așa cum este prezentat în manualul cu instrucțiuni al încărcătoarelor STIHL AL 101, 300, 500.
- ▶ Curățați suflanta, 14.
- ▶ Reglarea duzei, 6.1.
- ▶ Acumulator STIHL AR, așezarea și reglarea sistemului de transport sau a „borsetei AP cu cablu de legătură”, 6.
- ▶ Verificați elementele de comandă, 9.1.
- ▶ Dacă pașii nu pot fi executați: nu folosiți suflanta și apelați la un distribuitor STIHL.

6 Reglarea suflantei pentru utilizator

6.1 Reglajul duzei

Duza poate fi reglat în 3 poziții indiferent de mărimea corporală a utilizatorului și de situația de lucru. Pozițiile sunt marcate pe tubul suflantei.

- ▶ Deconectați suflanta și scoateți prin tragere ștecherul cablului de racord.

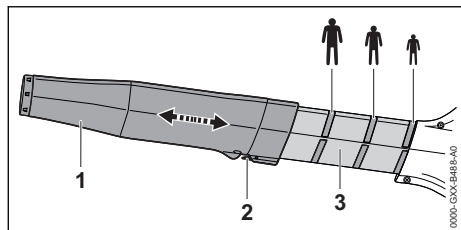

- ▶ Apăsați maneta de fixare (2) și mențineți-o apăsată.
- ▶ Glisați duza (1) pe tubul de suflare (3) până în poziția dorită.
- ▶ Eliberați maneta de fixare (2).
Deplasați duza (1) până la fixarea manetei de fixare (2).

6.2 Utilizarea cu acumulator STIHL AR L

6.2.1 Reglarea sistemului de susținere la mărimea corporală a utilizatorului

Sistemul de susținere poate fi reglat pe treptele S, M sau L, în funcție de mărimea corpului utilizatorului.

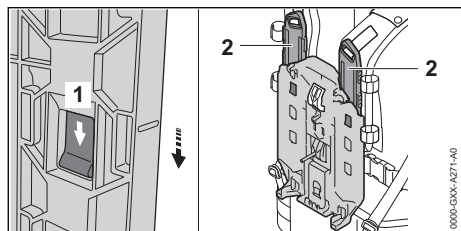

- ▶ Apăsați ciocul de blocare (1) și împingeți-l în direcția săgeții.
- ▶ Scoateți șina (2).

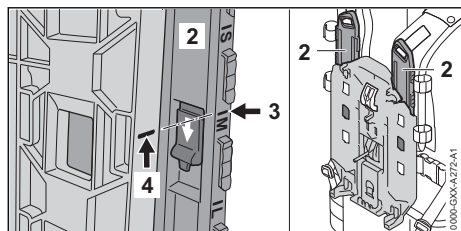

- ▶ Aliniați marcajul (3) la marcajul (4) astfel încât acestea să se suprapună.
- ▶ Introduceți șina (2).
- ▶ Trageți șina (2) contrar direcției săgeții.
Șina (2) se fixează cu un clic.
- ▶ Șina (2) se reglează la curea de umăr stângă și dreaptă, pe aceeași treaptă.

6.2.2 Poziționarea și reglarea cablului de legătură

Cablul de legătură poate fi așezat și reglat în funcție de mărimea corporală a utilizatorului, de tipul produsului cu acumulator folosit și de modul de utilizare.

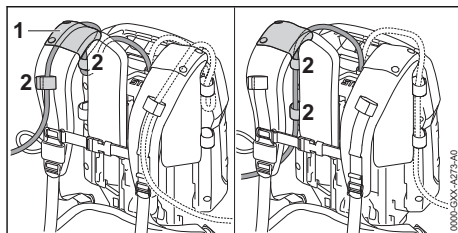

Cablul de legătură poate fi fixat prin ghidajul (1) de la centură sau cataramă (2) sau lateral la placa din spate cu cataramă (2).

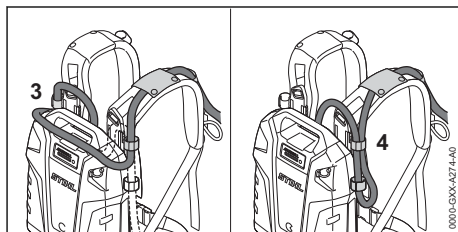

Lungimea cablului de racord poate fi reglată printr-o buclă aflată pe acumulator (3) sau printr-o buclă laterală (4).

- ▶ Poziționați cablul de racord în așa mod, încât să fie cât mai scurt, să nu fie îndoit și să nu împiedice executarea lucrului.

6.2.3 Așezarea și reglarea sistemului de susținere

- ▶ Așezați acumulatorul pe spate.

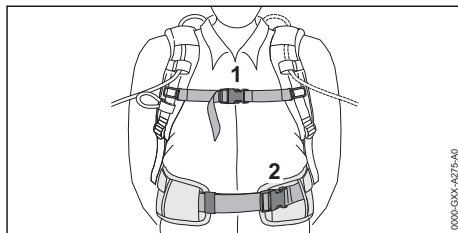

- ▶ Închideți închizătoarea (2) curelei de sold.
- ▶ Închideți închizătoarea (1) curelei de piept.

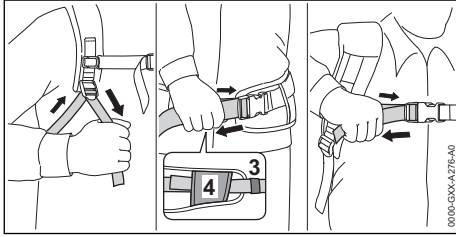

- ▶ Întindeți curelele până când cureaua de șold se mulează pe șold și pernele de spate se așează pe spate.
- ▶ Treceți capetele centurii de șold prin catarama (3 și 4).

6.2.4 Scoaterea sistemului de susținere

- ▶ Slăbiți centurile.
- ▶ Deschideți închizătoarea de la centura de piept și centura de șold.
- ▶ Scoateți acumulatorul de pe spate.

6.3 Folosire cu acumulator STIHL AR

6.3.1 Poziționarea și reglarea cablului de legătură

Cablul de legătură poate fi așezat și reglat în funcție de mărimea corporală a utilizatorului, de tipul produsului cu acumulator folosit și de modul de utilizare.

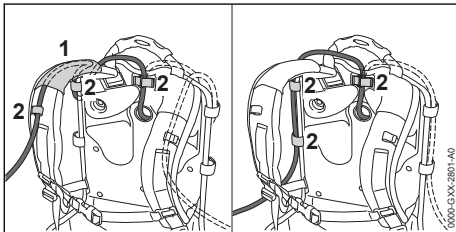

Cablul de legătură poate fi fixat prin ghidajul (1) de la centură sau catarama (2) sau lateral la placa din spate cu catarama (2).

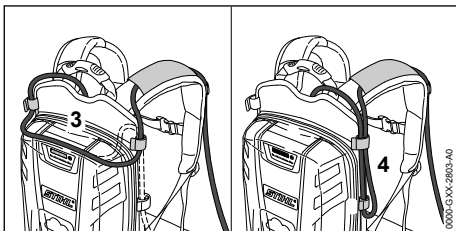

Lungimea cablului de legătură poate fi reglată printr-o buclă aflată pe placa din spate (3) sau printr-o buclă laterală (4).

- ▶ Poziționați cablul de legătură în așa mod, încât să fie cât mai scurt și să nu împiedice executarea lucrului.

6.3.2 Atașați și ajustați sistemul de transport

- ▶ Așezați acumulatorul pe spate.

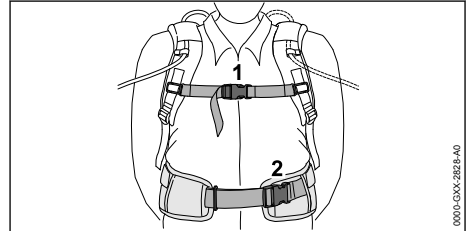

- ▶ Închideți închizătoarea (2) curelei de șold.
- ▶ Închideți închizătoarea (1) curelei de piept.

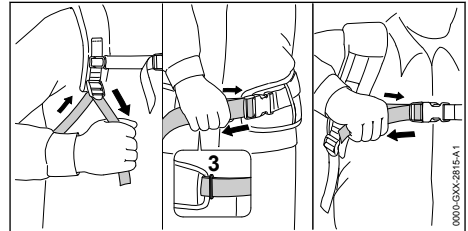

- ▶ Întindeți curelele până ce cureaua de șold se mulează pe șold și perna de spate se așează pe spate.
- ▶ Treceți capetele curelei de șold prin ureche (3).

6.3.3 Scoaterea sistemului de susținere

- ▶ Slăbiți centurile.
- ▶ Deschideți închizătoarea de la centura de piept și centura de șold.
- ▶ Scoateți acumulatorul de pe spate.

6.4 Montarea sistemului de transport Confort

Sistemul de transport Confort servește la fixarea suflantei la acumulatorul STIHL AR L sau STIHL AR.

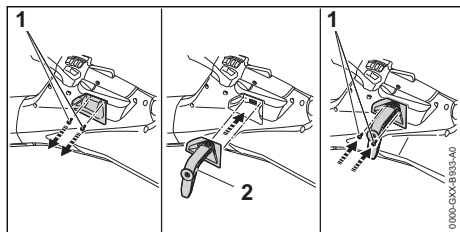

- ▶ Deșurubați șuruburile (1).
- ▶ Introduceți suportul (2).
- ▶ Înșurubați șuruburile (1) și strângeți ferm.

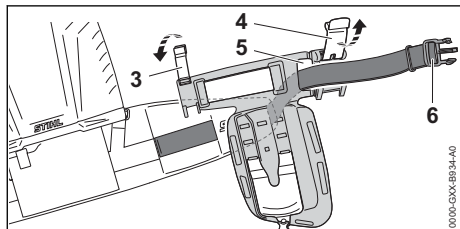

- ▶ Deschideți închizătoarele (3 și 4).
- ▶ Treceți cureaua (6) din spate prin orificiul (5).

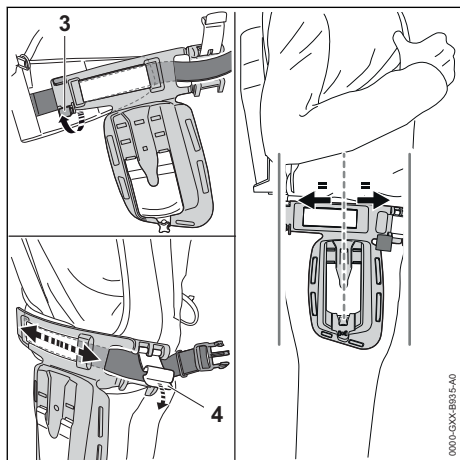

- ▶ Închideți închizătoarea (3). Închizătoare (3) se fixează cu un declic. Cureaua se află pe partea din spate, între închizătoarea (3) și sistemul de transport Confort.
- ▶ Deplasați sistemul de transport Confort astfel încât acesta să se afle pe partea laterală, în centrul coapsei.
- ▶ Închideți închizătoarea (4). Închizătoarea (4) se fixează cu un declic și sistemul de transport Confort este fixat.

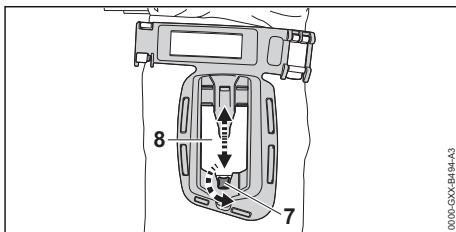

- ▶ Deșurubați șurubul (7).
- ▶ Reglați placa (8) la mărimea corpului utilizatorului.
- ▶ Înșurubați șurubul (7) și strângeți-l ferm.

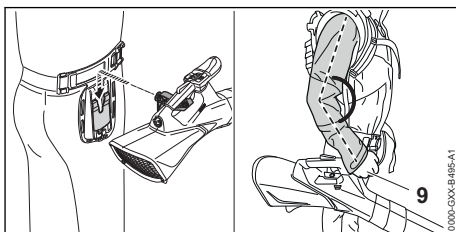

- ▶ Suspendați suflanta în sistemul de transport Confort. Înălțimea plăcii (8) este setată corect, atunci când brațul utilizatorului este ușor îndoit la nivelul mânerului anterior (9) la ghidarea suflantei.

6.5 Folosire cu sistem de transport

6.5.1 Poziționarea și reglarea cablului de legătură

Cablul de legătură poate fi poziționat și reglat indiferent de mărimea corporală a utilizatorului și de modul de utilizare.

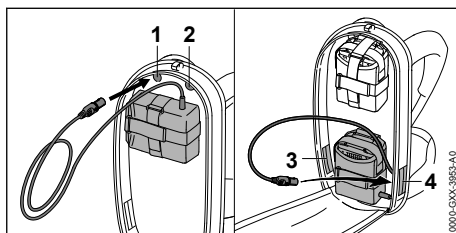

Cablul de legătură poate fi trecut prin următoarele orificii:

- Orificiul de sus din stânga (1)
- Orificiul de sus din dreapta (2)
- Orificiul de jos din stânga (3)
- Orificiul de jos din dreapta (4)

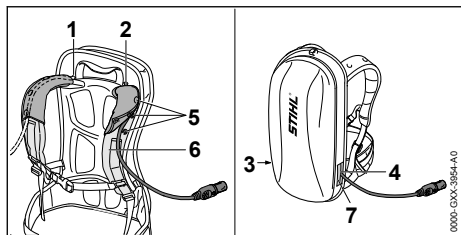

- ▶ În cazul în care cablul de legătură este trecut prin orificiul de sus din stânga (1) sau orificiul de sus din dreapta (2):
 - ▶ Trageți sus butoanele de apăsare (5).
 - ▶ Treceți cablul de legătură peste centura de umăr (6).
 - ▶ Închideți butoanele de apăsare (5).
- ▶ În cazul în care cablul de legătură este trecut prin orificiul de jos din stânga (3) sau orificiul de jos din dreapta (4): închideți orificiul folosit (3 sau 4) cu închizătorul tip velcro (7).
- ▶ Poziționați cablul de legătură în așa mod, încât să fie cât mai scurt și să nu împiedice executarea lucrului.

6.5.2 Așezarea și reglarea sistemului de susținere

- ▶ Așezați acumulatorul pe spate.

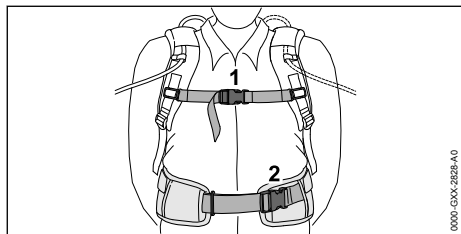

- ▶ Închideți închizătoarea (2) curelei de șold.
- ▶ Închideți închizătoarea (1) curelei de piept.

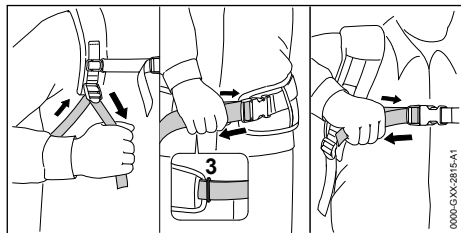

- ▶ Întindeți curelele până ce cureaua de șold se mulează pe șold și perna de spate se așează pe spate.
- ▶ Treceți capetele curelei de șold prin ureche (3).

- ▶ Montați perna de reazem conform fișei însoțitoare a pernei de reazem.

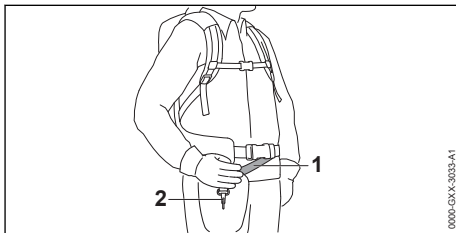

- ▶ Reglați centura (1) în așa fel încât cârligul-carabină (2) să se găsească la aproximativ un lat de palmă sub coapsa dreaptă.

6.6 Așezarea pernei de reazem

Perna de reazem folosește la fixarea suflantelor la acumulatorul STIHL AR L, STIHL AR sau la sistemul de transport cu "borsetă AP cu cablu de racord" montată.

- ▶ Montați perna de reazem conform fișei însoțitoare a pernei de reazem.

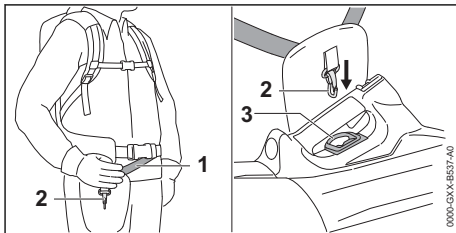

- ▶ Reglați centura (1) în așa fel încât cârligul-carabină (2) să se găsească la aproximativ un lat de palmă sub coapsa dreaptă.
- ▶ Agățați inelul de susținere (3) în cârligul-carabină (2).

6.7 Utilizarea cu centură-suport pentru acumulatori

6.7.1 Montarea "Borsetei AP cu cablu de legătură"

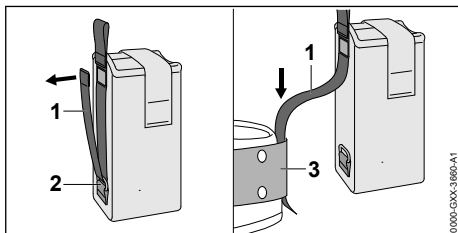

- ▶ Desfaceți închizătoarea tip velcro de la centură (1) și trageți afară centura (1) din ureche (2).
- ▶ Treceți centura (1) prin borsetă (3).

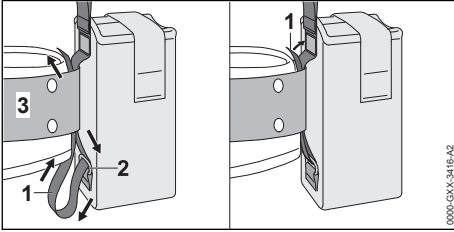

- ▶ Treceți din nou centura (1) prin ureche (2) și borsetă (3).
- ▶ Închideți închizătoarea tip velcro de la centură (1).

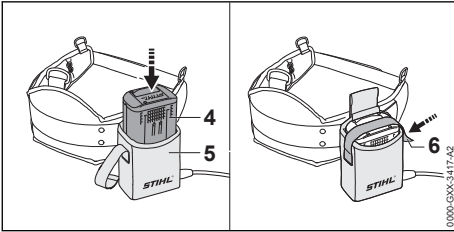

- ▶ Împingeți acumulatorul (4) până la opritorul din borsetă (5). Se aude un sunet scurt de semnalizare.
- ▶ Asigurați acumulatorul (4) cu închizătorul tip velcro (6).

6.7.2 Reglarea cablului de legătură

Cablul de legătură poate fi reglat indiferent de mărimea corporală a utilizatorului și de modul de utilizare.

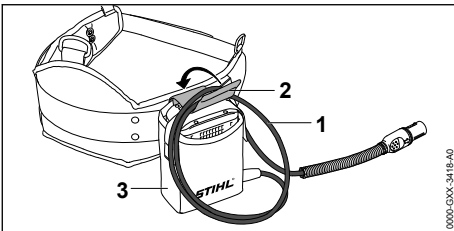

Lungimea cablului de legătură se poate fixa printr-o buclă (1) și printr-o buclă (2) de la borsetă (3).

- ▶ Poziționați cablul de legătură în așa mod, încât să fie cât mai scurt și să nu împiedice executarea lucrului.

7 Băgarea ștecherului cablului de racord și apoi scoaterea lui

7.1 Băgați ștecherul cablului de racord

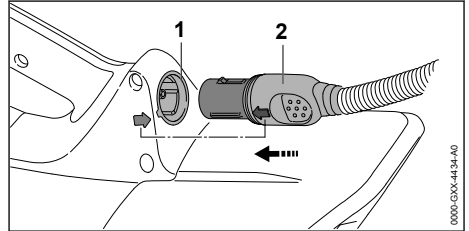

- ▶ Poziționați ștecherul (2) cablului de legătură în așa mod, încât săgeata de la ștecherul (2) cablului de racord să se alinieze la săgeata de pe bușă (1).
- ▶ Băgați ștecherul (2) cablului de racord în bușă (1). Ștecherul (2) cablului de racord se blochează.

7.2 Scoaterea ștecherului cablului de racord

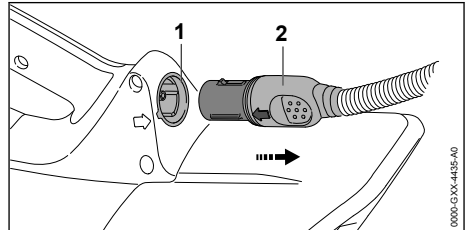

- ▶ Prindeți cu mâna ștecherul (2) cablului de racord.
- ▶ Scoateți din bușă (1) ștecherul (2) cablului de legătură (racord).

8 Pornirea/oprirea suflantei

8.1 Pornirea suflantei

- ▶ Țineți mânerul de comandă al suflantei cu mâna dreaptă, așa încât degetul mare să cuprindă mânerul de comandă.

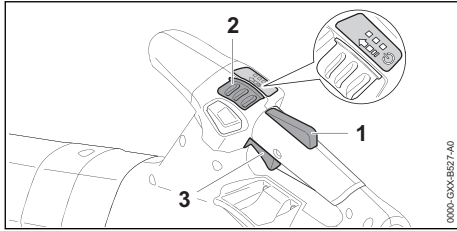

- ▶ Apăsăți cu mâna și țineți apăsat blocatorul manetei de cuplare (1).
- ▶ Cu degetul mare împingeți cursorul de deblocare (2) în direcția săgeții și lăsați-l să revină în poziție.
LED-urile se aprind și indică ultima treaptă de putere reglată.
- ▶ Apăsăți maneta de acționare (3) cu degetul arătător și mențineți-o apăsată.
Suflanta accelerează și aerul este evacuat prin duză.

Cu cât apăsați mai mult maneta de acționare (3), cu atât iese mai mult aer din duză.

Suflanta poate fi pornită dacă se apasă mai întâi cursorul de deblocare (2) și, în decurs de 5 secunde (cât timp luminează intermitent LED-urile) se apasă blocatorul manetei de cuplare (1). Astfel, maneta de acționare (3) se deblochează și suflanta este gata de funcționare.

Dacă se eliberează maneta de acționare (3) și blocatorul manetei de cuplare (1) după pornire, LED-urile se aprind intermitent încă 5 secunde. Atâta timp cât LED-urile se aprind intermitent, suflanta poate fi repornită fără acționarea cursorului de deblocare (2).

8.2 Oprirea suflantei

- ▶ Eliberați pârghia de comutare și blocajul pârghiei de comutare.
Din duză nu mai iese aer.
- ▶ Dacă în continuare iese aer prin duză: Scoateți din mufă ștecherul cablului de racord și apălați la un distribuitor STIHL.
Suflanta este defectă.

9 Verificarea suflantei

9.1 Verificarea elementelor de comandă

Pârghia de comutare

- ▶ Scoateți din bucăș ștecherul cablului de racord.
- ▶ Încercați să apăsați pârghia de comutație fără să apăsați blocatorul manetei de acționare.

- ▶ În cazul în care pârghia de comutație poate fi apăsată: Nu folosiți suflanta și apălați la un distribuitor STIHL.
Blocatorul manetei selectorului de viteze este defect.
- ▶ Cursorul de deblocare se împinge cu degetul în direcția săgeții și se permite reculul acesteia.
- ▶ Apăsăți blocajul pârghiei de comutare și mențineți-l apăsat.
- ▶ Apăsăți pârghia de comutare.
- ▶ Eliberați pârghia de comutare și blocajul pârghiei de comutare.
- ▶ În cazul în care cursorul de deblocare, pârghia de comutație sau blocajul pârghiei de comutație sunt greu de acționat sau nu trec elastic înapoi în poziția lor inițială: Nu folosiți suflanta și apălați la un distribuitor STIHL.
Cursorul de deblocare, pârghia de comutație sau blocajul pârghiei de comutație sunt defecte.

Porniți suflanta

- ▶ Introduceți ștecherul cablului de racord.
- ▶ Apăsăți cu mâna și țineți apăsat blocajul pârghiei de comutație.
- ▶ Cursorul de deblocare se împinge cu degetul în direcția săgeții și se permite reculul acesteia.
- ▶ Apăsăți pârghia de comutare și mențineți-o apăsată.
Aerul iese din duză.
- ▶ Dacă la acumulator luminează intermitent roșu 3 LED-uri: Scoateți din mufă ștecherul cablului de racord și apălați la un distribuitor STIHL.
Defecțiune a suflantei.
- ▶ Eliberați pârghia de comutare.
Din duză nu mai iese aer.
- ▶ Dacă în continuare iese aer prin duză: Scoateți din mufă ștecherul cablului de racord și apălați la un distribuitor STIHL.
Suflanta este defectă.

10 Lucrul cu suflanta

10.1 Ținerea și ghidarea suflantei

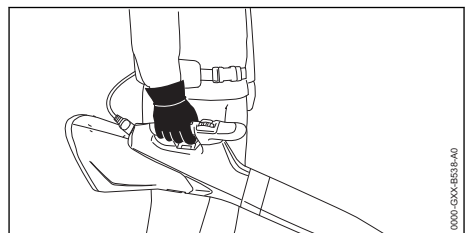

- ▶ Țineți mânerul de comandă al suflantei cu mâna dreaptă și deplasați-o, astfel încât degetul mare să cuprindă mânerul de comandă.
- ▶ Dacă se folosește un sistem de transport Comfort sau o pernă de reazem, suflanta trebuie fixată la acesta și ghidată manual folosind mânerul.

10.2 Reglarea treptei de putere

În funcție de modul de folosire, pot fi reglate 3 trepte de putere. LED-urile indică treapta de putere reglată. CU cât este mai înaltă treapta de putere cu atât mai mult aer poate ieși prin duză.

Treapta de putere reglată influențează timpul de funcționare a acumulatorului. Cu cât treapta de putere este mai joasă, cu atât crește timpul de funcționare a acumulatorului.

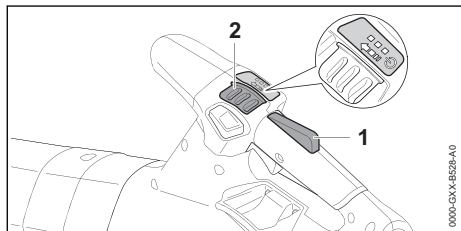

- ▶ Apăsați blocatorul manetei de cuplare (1) și mențineți-l apăsat.
- ▶ Cu degetul mare împingeți cursorul de deblocare (2) în direcția săgeții și lăsați-l să revină în poziție. LED-urile se aprind și indică treapta de putere reglată.
- ▶ Împingeți în față cursorul de deblocare (2) și lăsați-l să revină în poziție. Este reglată următoarea treaptă de putere. După a treia treaptă de putere urmează din nou prima treaptă de putere.
- ▶ Apăsați cursorul de deblocare (2) în față și lăsați-l să revină în poziție, până când este reglată treapta de putere dorită.

10.3 Activarea și dezactivarea gazului de fixare

Independent de treapta de putere reglată poate fi activat gazul de fixare. Fiecare forță de suflare dorită poate fi stabilită prin gazul de fixare.

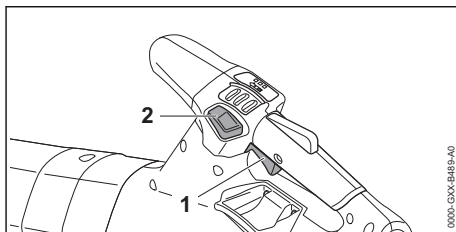

- ▶ Porniți suflanta.
- ▶ Reglați treapta de putere.
- ▶ Reglați forța de suflare cu ajutorul pârghiei de comutație (1).
- ▶ Apăsați butonul pentru gazul de fixare (2). Forța de suflare este blocată. Pârghia de comutație poate fi eliberată.

Pentru dezactivarea gazului de fixare se apasă din nou butonul pentru gazul de fixare (2).

10.4 Activarea funcției Boost

Independent de treapta de putere reglată poate fi activată funcția Boost. Atunci când funcția Boost este activată, suflanta suflă cu putere maximă. Funcția Boost influențează timpul de funcționare a acumulatorului. Cu cât este activată funcția Boost mai mult timp cu atât este mai scurt timpul de funcționare a acumulatorului.

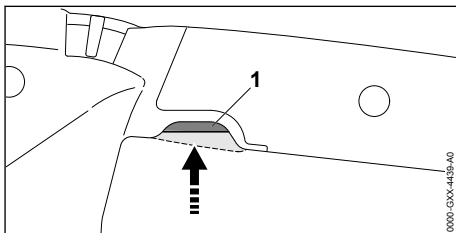

- ▶ Apăsați pârghia de comutare (1) și o mențineți apăsată. LED-urile se aprind succesiv luminând intermitent. Funcția Boost este activată.

Atunci când se eliberează pârghia de comutare (1), funcția Boost este dezactivată. Ultima treaptă de putere utilizată este reglată din nou.

10.5 Suflare

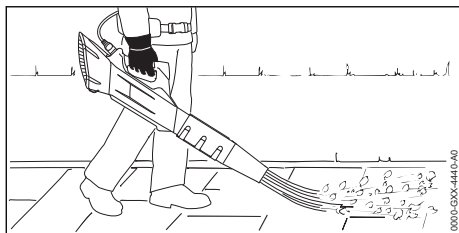

- ▶ Orientați duza către sol.
- ▶ Deplasați-o încet înainte, într-un mod controlat.

11 După lucru

11.1 După lucru

- ▶ Deconectați suflanta și scoateți din bucsă ștecărul cablului de racord.
- ▶ Dacă este umedă suflanta: Lăsați suflanta să se usuce.
- ▶ Curățați suflanta.

12 Transportarea

12.1 Transportarea suflantei

- ▶ Opriti suflanta, scoateți din mufă ștecărul cablului de legătură.

Manipularea suflantei

- ▶ Țineți suflanta folosind mânerul de comandă.

Transportarea suflantei într-un autovehicul

- ▶ Fixați suflanta, astfel încât aceasta să nu se poată răsturna și să nu se poată deplasa.

13 Stocarea

13.1 Depozitarea suflantei

- ▶ Deconectați suflanta și scoateți din bucsă ștecărul cablului de racord.
- ▶ Depozitați suflanta astfel încât să fie îndeplinite următoarele condiții:
 - Suflanta este depozitată într-un loc care nu se află la îndemâna copiilor.

16 Depanare

16.1 Remedierea defecțiunilor suflantei și a acumulatorului

Defecțiune	LED-urile de la acumulator	Cauză	Remediere
Suflanta nu pornește când este pornită.	1 LED luminează intermitent verde.	Acumulatorul este aproape descărcat.	▶ Încărcați acumulatorul precum cum este descris în manualul cu instrucțiuni al încărcătoarelor STIHL AL 101, 300, 500.
	1 LED aprins roșu.	Acumulatorul este prea fierbinte sau prea rece.	▶ Scoateți din bucsă ștecherul cablului de racord.

- Suflanta este curată și uscată.

14 Curățare

14.1 Curățarea suflantei

- ▶ Opriti suflanta și scoateți din mufă ștecărul cablului de legătură.
- ▶ Curățați suflanta cu o lavetă umedă.
- ▶ Fantele de ventilație se curăță cu o pensulă.
- ▶ Curățați grilajul de protecție cu ajutorul unei pensule sau a unei perii moi.

15 Întreținerea și repararea

15.1 Intervale de întreținere

Intervalele de întreținere se vor stabili în funcție de condițiile de mediu și condițiile de lucru.

STIHL vă recomandă următoarele intervale de întreținere:

Anual

- ▶ Solicitați verificarea suflantei de către un serviciu de asistență tehnică STIHL.

15.2 Întreținerea și repararea suflantei

Utilizatorul nu trebuie să realizeze nicio operațiune de întreținere sau reparații asupra suflantei.

- ▶ Dacă suflanta necesită întreținere sau este defectă sau avariata, adresați-vă unui distribuitor STIHL.

Defecțiune	LED-urile de la acumulator	Cauză	Remediere
			<ul style="list-style-type: none"> ▶ Lăsați acumulatorul să se răcească sau să se încălzească.
	3 LED-uri pâlpâie cu roșu.	Defecțiune a suflantei.	<ul style="list-style-type: none"> ▶ Scoateți din bucsă ștecherul cablului de legătură și îl introduceți din nou. ▶ Porniți suflanta. ▶ Dacă se aprind în continuare intermitent 3 LED-uri: Nu folosiți suflanta și apelați la un distribuitor STIHL.
	3 LED-uri aprinse roșu.	Suflanta este prea fierbinte.	<ul style="list-style-type: none"> ▶ Scoateți din bucsă ștecherul cablului de racord. ▶ Lăsați suflanta să se răcească.
	4 LED-uri pâlpâie cu roșu.	Defecțiune la acumulator.	<ul style="list-style-type: none"> ▶ Scoateți din bucsă ștecherul cablului de legătură și băgați-l din nou. ▶ Porniți suflanta. ▶ Dacă se aprind în continuare intermitent 4 LED-uri: Nu folosiți acumulatorul și apelați la un distribuitor STIHL.
		Conexiunea electrică între suflantă și acumulator este întreruptă.	<ul style="list-style-type: none"> ▶ Scoateți din bucsă ștecherul cablului de legătură și băgați-l din nou. ▶ Dacă în continuare suflanta nu demarează la conectare: Curățați suprafețele de contact ale cablului de racord așa cum este descris în manualul cu instrucțiuni al acumulatorului STIHL AR sau în manualul cu instrucțiuni "borsetă AP cu cablu de legătură".
		Suflanta sau acumulatorul sunt umede.	<ul style="list-style-type: none"> ▶ Lăsați suflanta sau acumulatorul să se usuce.
		Pârghia de comutație este deja apăsată înaintea acționării cursorului de deblocare.	<ul style="list-style-type: none"> ▶ Porniți suflanta conform descrierilor prezentate în aceste instrucțiuni de utilizare.
Suflanta se deconectează în timpul operării.	3 LED-uri aprinse roșu.	Suflanta este prea fierbinte.	<ul style="list-style-type: none"> ▶ Scoateți din bucsă ștecherul cablului de racord. ▶ Lăsați suflanta să se răcească.
		Există o defecțiune electrică.	<ul style="list-style-type: none"> ▶ Scoateți din bucsă ștecherul cablului de legătură și băgați-l din nou. ▶ Dacă în continuare suflanta se deconectează în funcționare: Curățați suprafețele de contact ale cablului de racord așa cum este descris în manualul cu instrucțiuni al acumulatorului STIHL AR sau în manualul cu instrucțiuni "borsetă AP cu cablu de legătură". ▶ Porniți suflanta.
Timpul de funcționare a suflantei este prea scurt.		Acumulatorul nu este complet încărcat.	<ul style="list-style-type: none"> ▶ Încărcați acumulatorul complet, așa cum este prezentat în manualul cu instrucțiuni al încărcătoarelor STIHL AL 101, 300, 500.
		Durata de viață funcțională a acumulatorului este depășită.	<ul style="list-style-type: none"> ▶ Înlocuiți acumulatorul.

17 Date tehnice

17.1 Suflantă STIHL BGA 200

Acumulatoare permise:

- STIHL AR

- STIHL AP împreună cu "borseta AP cu cablu de legătură"
- Forța de suflare: 21 N
- Viteza maximă a aerului: 84 m/s
- Viteza medie a aerului: 70 m/s

- Debit de aer: 940 m³/h
- Greutate: 3,2 kg

Durata de funcționare este indicată la www.stihl.com/battery-life.

17.2 Nivelurile de zgomot și vibrații

Valoarea K pentru nivelul presiunii sunetului este 2 dB(A). Valoarea K pentru nivelul de putere sonoră este 2 dB(A). Valoarea K pentru valorile de vibrație este de 2 m/s².

STIHL recomandă purtarea unei protecții pentru auz.

- Nivel presiune acustică L_{pA} măsurat conform EN 50636-2-100: 80 dB(A).
- Nivel putere sunet L_{WA} măsurat conform EN 50636-2-100: 91 dB(A).
- Valoarea vibrațiilor a_{hv} măsurată conform EN 50636-2-100, mâner de operare: 0,7 m/s².

Valorile nivelurilor indicate ale vibrațiilor au fost măsurate conform unei metode de testare standardizate și pot fi folosite pentru compararea aparatelor electrice. Valorile efective ale vibrațiilor ce survin pot să difere de valorile indicate, în funcție de modul de utilizare. Valorile indicate ale vibrațiilor se pot întrebuița pentru o primă estimare a solicitării din punct de vedere al vibrațiilor. Solicitarea efectivă prin vibrații trebuie estimată. Pot fi astfel luați în considerare timpii în care mașina unealtă electrică este deconectată și aceia în care a funcționat însă fără a fi sub sarcină.

Informații referitoare la conformitatea cu Directiva pentru vibrații 2002/44/CE sunt indicate la www.stihl.com/vib.

17.3 REACH

REACH este Regulamentul european referitor la înregistrarea, evaluarea și autorizarea substanțelor chimice.

Informații referitoare la conformarea Regulamentului REACH sunt date la www.stihl.com/reach.

18 Piese de schimb și accesorii

18.1 Piese de schimb și accesorii

STIHL  Aceste simboluri identifică piesele de schimb originale STIHL și accesorii originale STIHL.

STIHL recomandă folosirea pieselor de schimb originale STIHL și a accesoriiilor originale STIHL.

Piesele de schimb și accesoriiile altor producători nu pot fi evaluate de STIHL referitor la fiabilitate, siguranță și potrivire în pofida monitorizării continue a pieței, iar STIHL nu poate recomanda utilizarea acestora.

Piesele de schimb și accesoriiile originale STIHL se pot procura de la un distribuitor STIHL.

19 Eliminare

19.1 Eliminarea ca deșeu a suflantei

Informațiile referitoare la eliminare pot fi obținute din partea administrației locale sau din partea unui distribuitor de specialitate STIHL.

O eliminare necorespunzătoare poate dăuna sănătății și mediului.

- ▶ Produsele STIHL și ambalajul acestora trebuie livrate pentru reciclare la un centru de colectare adecvat, conform prevederilor locale.
- ▶ Nu eliminați împreună cu gunoiul menajer.

20 Declarație de conformitate EU

20.1 Suflantă STIHL BGA 200

ANDREAS STIHL AG & Co. KG
Badstraße 115
D-71336 Waiblingen

Germania

declară cu propria răspundere, că

- Tip: suflantă acționată cu acumulator
- Marca: STIHL
- Tip: BGA 200
- Număr de identificare serie: BA01

este conformă cu cerințele Directivelor relevante 2011/65/UE, 2006/42/CE, 2014/30/UE și 2000/14/CE și a fost creat și produs în conformitate cu versiunile diverselor standarde aplicabile la respectivele date de producție: EN 55014-1, EN 55014-2, EN 60335-1 și EN 50636-2-100. Nivelurile măsurate și garantate ale puterii sunetului au fost stabilit pe baza Directivei 2000/14/CE, Anexa V.

- Nivelul măsurat al puterii sunetului: 91 dB(A)
- Nivelul garantat al puterii sunetului: 93 dB(A)

Documentele tehnice sunt păstrate de Departamentul de autorizare produse al ANDREAS STIHL AG & Co. KG.

Anul de producție, țara producătoare și seria mașinii sunt specificate pe suflantă.

Waiblingen, 15.07.2021

ANDREAS STIHL AG & Co. KG

ANDREAS STIHL AG & Co. KG

reprezentat de 

reprezentat de 

Dr. Jürgen Hoffmann, șef de departament pentru aprobarea produselor, regulamentele privind produsele

Dr. Jürgen Hoffmann, șef de departament pentru aprobarea produselor, regulamentele privind produsele

21 Declarația de conformitate UKCA

21.1 Suflantă STIHL BGA 200



ANDREAS STIHL AG & Co. KG
Badstraße 115
D-71336 Waiblingen
Germania

declară cu propria răspundere, că

- Tip: suflantă acționată cu acumulator
- Marca: STIHL
- Tip: BGA 200
- Număr de identificare serie: BA01

este conform cu cerințele Regulamentelor UK The Restriction of the Use of Certain Hazardous Substances in Electrical and Electronic Equipment Regulations 2012, Supply of Machinery (Safety) Regulations 2008, Electromagnetic Compatibility Regulations 2016 și Noise Emission in the Environment by Equipment for use Outdoors Regulations 2001 relevante și a fost creat și produs în conformitate cu versiunile următoarelor standarde aplicabile la respectivele date de producție: EN 55014-1, EN 55014-2, EN 60335-1 și EN 50636-2-100.

Nivelurile măsurate și garantate ale puterii sunetului au fost stabilite pe baza Regulamentului UK Noise Emission in the Environment by Equipment for use Outdoors Regulations 2001, Schedule 8.

- Nivelul măsurat al puterii sunetului: 91 dB(A)
- Nivelul garantat al puterii sunetului: 93 dB(A)

Documentele tehnice sunt păstrate de ANDREAS STIHL AG & Co. KG.

Anul de producție, țara producătoare și seria mașinii sunt specificate pe suflantă.

Waiblingen, 15.07.2021

www.stihl.com



0458-812-9821-B



0458-812-9821-B