

STIHL RE 110 PLUS

STIHL



2 - 24	Gebrauchsanleitung
24 - 46	Návod k použití
46 - 69	Használati utasítás
69 - 91	Instrukcja użytkowania
91 - 116	Ръководство за употреба
116 - 138	Instrucțiuni de utilizare



Inhaltsverzeichnis

1	Vorwort.....	2
2	Informationen zu dieser Gebrauchsanleitung.....	2
3	Übersicht.....	3
4	Sicherheitshinweise.....	4
5	Sicherheitshinweise – Zubehör.....	11
6	Hochdruckreiniger einsatzbereit machen..	12
7	Hochdruckreiniger zusammenbauen.....	12
8	An eine Wasserquelle anschließen.....	14
9	Hochdruckreiniger elektrisch anschließen	16
10	Hochdruckreiniger einschalten und ausschalten.....	16
11	Mit dem Hochdruckreiniger arbeiten.....	16
12	Nach dem Arbeiten.....	18
13	Transportieren.....	19
14	Aufbewahren.....	19
15	Reinigen.....	20
16	Warten.....	20
17	Reparieren.....	21
18	Störungen beheben.....	21
19	Technische Daten.....	22
20	Ersatzteile und Zubehör.....	23
21	Entsorgen.....	23
22	EU-Konformitätserklärung.....	23
23	Anschriften.....	24

1 Vorwort

Liebe Kundin, lieber Kunde,

es freut uns, dass Sie sich für STIHL entschieden haben. Wir entwickeln und fertigen unsere Produkte in Spitzenqualität entsprechend der Bedürfnisse unserer Kunden. So entstehen Produkte mit hoher Zuverlässigkeit auch bei extremer Beanspruchung.

STIHL steht auch für Spitzenqualität beim Service. Unser Fachhandel gewährleistet kompetente Beratung und Einweisung sowie eine umfassende technische Betreuung.

STIHL bekennt sich ausdrücklich zu einem nachhaltigen und verantwortungsvollen Umgang mit der Natur. Diese Gebrauchsanleitung soll Sie unterstützen, Ihr STIHL Produkt über eine lange Lebensdauer sicher und umweltfreundlich einzusetzen.

Wir danken Ihnen für Ihr Vertrauen und wünschen Ihnen viel Freude mit Ihrem STIHL Produkt.



Dr. Nikolas Stihl

WICHTIG! VOR GEBRAUCH LESEN UND AUFBEWAHREN.

2 Informationen zu dieser Gebrauchsanleitung

2.1 Geltende Dokumente

Es gelten die lokalen Sicherheitsvorschriften.

- ▶ Zusätzlich zu dieser Gebrauchsanleitung folgende Dokumente lesen, verstehen und aufbewahren:
 - Gebrauchsanleitung und Verpackung des verwendeten Zubehörs
 - Gebrauchsanleitung und Verpackung des verwendeten Reinigungsmittels

2.2 Kennzeichnung der Warnhinweise im Text

GEFAHR

- Der Hinweis weist auf Gefahren hin, die zu schweren Verletzungen oder zum Tod führen.
 - ▶ Die genannten Maßnahmen können schwere Verletzungen oder Tod vermeiden.

WARNUNG

- Der Hinweis weist auf Gefahren hin, die zu schweren Verletzungen oder zum Tod führen können.
 - ▶ Die genannten Maßnahmen können schwere Verletzungen oder Tod vermeiden.

HINWEIS

- Der Hinweis weist auf Gefahren hin, die zu Sachschaden führen können.
 - ▶ Die genannten Maßnahmen können Sachschaden vermeiden.

2.3 Symbole im Text



Dieses Symbol verweist auf ein Kapitel in dieser Gebrauchsanleitung.

3 Übersicht

3.1 Hochdruckreiniger

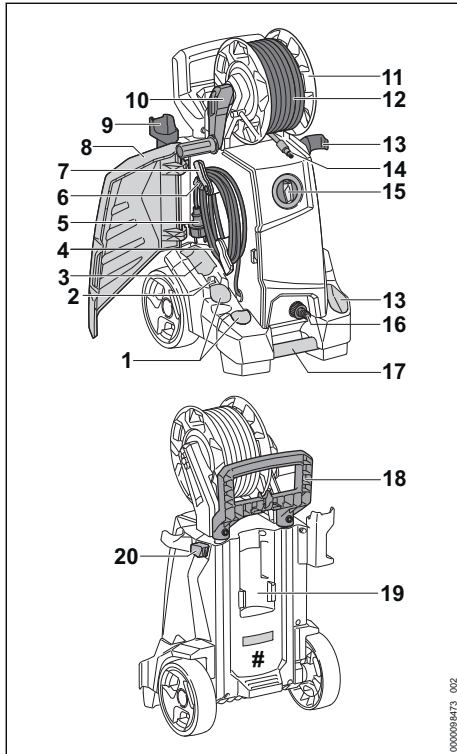

1 Fächer

Die Fächer dienen zum Aufbewahren der mitgelieferten Düsen.

2 Halter

Der Halter dient zum Aufbewahren der Reinigungsnadel.

3 Fach

Das Fach dient zum Aufbewahren weiterer Düsen aus dem Zubehör für Hochdruckreiniger.

4 Anschlussleitung

Die Anschlussleitung verbindet den Hochdruckreiniger mit dem Netzstecker.

5 Netzstecker

Der Netzstecker verbindet die Anschlussleitung mit einer Steckdose.

6 Clip

Der Clip hält den Netzstecker an der aufgewickelten Anschlussleitung.

7 Halter

Der Halter dient zum Abnehmen und Aufbewahren der Anschlussleitung und ist drehbar.

8 Klappe

Die Klappe deckt die Düsen, die Anschlussleitung und die Reinigungsnadel ab.

9 Halter

Der Halter dient zum Aufbewahren der Spritzpistole.

10 Kurbel

Die Kurbel dient zum Drehen der Schlauchtrommel.

11 Schlauchtrommel

Die Schlauchtrommel dient zum Aufwickeln des Hochdruckschlauchs.

12 Hochdruckschlauch

Der Hochdruckschlauch leitet das Wasser von der Hochdruckpumpe zur Spritzpistole.

13 Halter

Der Halter dient zum Aufbewahren der Spritzeinrichtung.

14 Stutzen

Der Stutzen verbindet den Hochdruckschlauch mit der Spritzpistole.

15 Drehschalter

Der Drehschalter dient zum Einschalten und Ausschalten des Hochdruckreinigers.

16 Stutzen

Der Stutzen dient zum Anschluss des Wasserterschlauchs.

17 Transportgriff

Der Transportgriff dient zum Tragen des Hochdruckreinigers.

18 Griff

Der Griff dient zum Tragen und Bewegen des Hochdruckreinigers.

19 Halter

Der Halter dient zum Aufbewahren des Sprühsets.

20 Sperrknopf

Der Sperrknopf blockiert die Verstellung des Griffs.

Leistungsschild mit Maschinenummer

3.2 Spritzeinrichtung

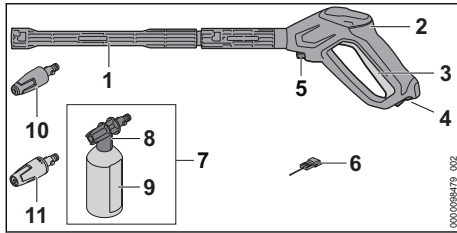

- 1 Strahlrohr**
Das Strahlrohr verbindet die Spritzpistole mit der Düse.
- 2 Spritzpistole**
Die Spritzpistole dient zum Halten und Führen der Spritzeinrichtung.
- 3 Hebel**
Der Hebel öffnet und schließt das Ventil in der Spritzpistole. Der Hebel startet und stoppt den Wasserstrahl.
- 4 Rasthebel**
Der Rasthebel entsperrt den Hebel.
- 5 Sperrhebel**
Der Sperrhebel hält den Stutzen in der Spritzpistole.
- 6 Reinigungsnadel**
Die Reinigungsnadel dient zum Reinigen der Düsen.
- 7 Sprühset**
Das Sprühset dient zum Reinigen mit Reinigungsmitteln.
- 8 Sprühdüse**
Die Sprühdüse mischt dem Wasser das Reinigungsmittel bei.
- 9 Flasche**
Die Flasche enthält das Reinigungsmittel.
- 10 Rotordüse**
Die Rotordüse erzeugt einen harten, rotierenden Wasserstrahl.
- 11 Flachstrahldüse**
Die Flachstrahldüse erzeugt einen flachen Wasserstrahl.

3.3 Symbole

Die Symbole können auf dem Hochdruckreiniger, der Spritzeinrichtung und des Sprühsets sein und bedeuten Folgendes:

 Der Rasthebel entsperrt in dieser Position den Hebel.

 Der Rasthebel sperrt in dieser Position den Hebel.

 Sprühset vor dem Transport leeren oder so sichern, dass es nicht umkippen und sich nicht bewegen kann.

 Produkt nicht mit dem Hausmüll entsorgen.

 **LWA** Garantierter Schalleistungspegel nach Richtlinie 2000/14/EG in dB(A) um Schallemissionen von Produkten vergleichbar zu machen.

STIHL  Diese Symbole kennzeichnen original STIHL Ersatzteile und original STIHL Zubehör.

4 Sicherheitshinweise

4.1 Warnsymbole

Die Warnsymbole auf dem Hochdruckreiniger bedeuten Folgendes:

 Sicherheitshinweise und deren Maßnahmen beachten.

 Gebrauchsanleitung lesen, verstehen und aufbewahren.

 Schutzbrille tragen.

 – Wasserstrahl nicht auf Personen und Tiere richten.
– Wasserstrahl nicht auf elektrische Anlagen, elektrische Anschlüsse, Steckdosen und stromführende Leitungen richten.
– Wasserstrahl nicht auf Elektrogeräte und den Hochdruckreiniger richten.

 Falls die Anschlussleitung oder die Verlängerungsleitung beschädigt ist: Netzstecker aus der Steckdose ziehen.

 Hochdruckreiniger nicht direkt an das Trinkwassernetz anschließen.

 Hochdruckreiniger während Arbeitsunterbrechungen, des Transports, der Aufbewahrung, Wartung oder Reparatur ausschalten.

 Hochdruckreiniger nicht bei Temperaturen unter 0 °C verwenden, transportieren und aufbewahren.

4.2 Bestimmungsgemäße Verwendung

Der Hochdruckreiniger STIHL RE 110 PLUS dient zum Reinigen von zum Beispiel Fahrzeugen, Anhängern, Terrassen, Wegen und Fassaden.

Der Hochdruckreiniger ist nicht für die gewerbliche Nutzung geeignet.

Der Hochdruckreiniger darf bei Regen nicht verwendet werden.

▲ WARNUNG

- Falls der Hochdruckreiniger nicht bestimmungsgemäß verwendet wird, können Personen schwer verletzt oder getötet werden und Sachschaden kann entstehen.

- ▶ Hochdruckreiniger so verwenden, wie es in dieser Gebrauchsanleitung beschrieben ist.

Der Hochdruckreiniger STIHL RE 110 PLUS dient nicht für folgende Anwendungen:

- Reinigen von Asbestzement und ähnlichen Oberflächen
- Reinigen von Oberflächen, die mit bleihaltiger Farbe gestrichen oder lackiert sind
- Reinigen von Oberflächen, die mit Lebensmitteln in Kontakt kommen
- Reinigen des Hochdruckreinigers selbst

4.3 Anforderungen an den Benutzer

▲ WARNUNG

- Benutzer ohne eine Unterweisung können die Gefahren des Hochdruckreinigers nicht erkennen oder nicht einschätzen. Der Benutzer oder andere Personen können schwer verletzt oder getötet werden.



- ▶ Gebrauchsanleitung lesen, verstehen und aufbewahren.

- ▶ Falls der Hochdruckreiniger an eine andere Person weitergegeben wird: Gebrauchsanleitung mitgeben.
- ▶ Sicherstellen, dass der Benutzer folgende Anforderungen erfüllt:
 - Der Benutzer ist ausgeruht.

– Diese Maschine darf nicht von Personen (einschließlich Kinder) mit verringerten physischen, sensori-

schen oder mentalen Fähigkeiten oder Mangel an Erfahrung und Wissen benutzt werden.

- Der Benutzer kann die Gefahren des Hochdruckreinigers erkennen und einschätzen.

– Der Benutzer ist volljährig oder der Benutzer wird entsprechend nationaler Regelungen unter Aufsicht in einem Beruf ausgebildet.

– Der Benutzer hat eine Unterweisung von einem STIHL Fachhändler oder einer fachkundigen Person erhalten, bevor er das erste Mal den Hochdruckreiniger verwendet.

- Der Benutzer ist nicht durch Alkohol, Medikamente oder Drogen beeinträchtigt.

- ▶ Falls Unklarheiten bestehen: Einen STIHL Fachhändler aufsuchen.

4.4 Bekleidung und Ausstattung

▲ WARNUNG

- Während der Arbeit können Gegenstände mit hoher Geschwindigkeit hochgeschleudert werden. Der Benutzer kann verletzt werden.



- ▶ Eine eng anliegende Schutzbrille tragen. Geeignete Schutzbrillen sind nach Norm EN 166 oder nach nationalen Vorschriften geprüft und mit der entsprechenden Kennzeichnung im Handel erhältlich.

- ▶ Ein langärmeliges, eng anliegendes Oberteil und eine lange Hose tragen.
- Während der Arbeit können sich Aerosole bilden. Eingeatmete Aerosole können die Gesundheit schädigen und allergische Reaktionen auslösen.
- ▶ Eine Risikobeurteilung in Abhängigkeit von der zu reinigenden Oberfläche und deren Umfeld durchführen.

- ▶ Falls die Risikobeurteilung ergibt, dass sich Aerosole bilden: Eine Atemschutzmaske der Schutzklasse FFP2 oder einer vergleichbaren Schutzklasse tragen.
- Falls der Benutzer ungeeignetes Schuhwerk trägt, kann er ausrutschen. Der Benutzer kann verletzt werden.
 - ▶ Festes, geschlossenes Schuhwerk mit griffiger Sohle tragen.

4.5 Arbeitsbereich und Umgebung

▲ WARNUNG

- Unbeteiligte Personen, Kinder und Tiere können die Gefahren des Hochdruckreinigers und hochgeschleuderter Gegenstände nicht erkennen und nicht einschätzen. Unbeteiligte Personen, Kinder und Tiere können schwer verletzt werden und Sachschaden kann entstehen.
 - ▶ Unbeteiligte Personen, Kinder und Tiere aus dem Arbeitsbereich fernhalten.
 - ▶ Hochdruckreiniger nicht unbeaufsichtigt lassen.
 - ▶ Sicherstellen, dass Kinder nicht mit dem Hochdruckreiniger spielen können.
- Falls im Regen oder in feuchter Umgebung gearbeitet wird, kann es zu einem elektrischen Schlag kommen. Der Benutzer kann schwer verletzt oder getötet werden und der Hochdruckreiniger kann beschädigt werden.
 - ▶ Nicht im Regen arbeiten.
 - ▶ Hochdruckreiniger so aufstellen, dass er nicht durch herabtropfendes Wasser nass wird.
 - ▶ Hochdruckreiniger außerhalb des feuchten Arbeitsbereichs aufstellen.
- Elektrische Bauteile des Hochdruckreinigers können Funken erzeugen. Funken können in leicht brennbarer oder explosiver Umgebung Brände und Explosionen auslösen. Personen können schwer verletzt oder getötet werden und Sachschaden kann entstehen.
 - ▶ Nicht in einer leicht brennbaren und nicht in einer explosiven Umgebung arbeiten.

4.6 Sicherheitsgerechter Zustand

Der Hochdruckreiniger ist im sicherheitsgerechten Zustand, falls folgende Bedingungen erfüllt sind:

- Der Hochdruckreiniger ist unbeschädigt.

- Der Hochdruckschlauch, die Kupplungen und die Spritzeinrichtung sind unbeschädigt.
- Die Spritzeinrichtung ist richtig angebaut.
- Die Anschlussleitung, die Verlängerungsleitung und deren Netzstecker sind unbeschädigt.
- Der Hochdruckreiniger ist sauber und trocken.
- Die Spritzeinrichtung ist sauber.
- Die Bedienungselemente funktionieren und sind unverändert.
- Original STIHL Zubehör für diesen Hochdruckreiniger ist angebaut.
- Das Zubehör ist richtig angebaut.

▲ WARNUNG

- In einem nicht sicherheitsgerechten Zustand können Bauteile nicht mehr richtig funktionieren und Sicherheitseinrichtungen außer Kraft gesetzt werden. Personen können schwer verletzt oder getötet werden.
 - ▶ Mit einem unbeschädigten Hochdruckreiniger arbeiten.
 - ▶ Mit einem unbeschädigten Hochdruckschlauch, unbeschädigten Kupplungen und einer unbeschädigten Spritzeinrichtung arbeiten.
 - ▶ Spritzeinrichtung so anbauen, wie es in dieser Gebrauchsanleitung beschrieben ist.
 - ▶ Mit einer unbeschädigten Anschlussleitung, Verlängerungsleitung und einem unbeschädigten Netzstecker arbeiten.
 - ▶ Falls der Hochdruckreiniger verschmutzt oder nass ist: Hochdruckreiniger reinigen und trocknen lassen.
 - ▶ Falls die Spritzeinrichtung verschmutzt ist: Spritzeinrichtung reinigen.
 - ▶ Hochdruckreiniger nicht verändern.
 - ▶ Falls die Bedienungselemente nicht funktionieren: Nicht mit dem Hochdruckreiniger arbeiten.
 - ▶ Original STIHL Zubehör für diesen Hochdruckreiniger anbauen.
 - ▶ Zubehör so anbauen, wie es in dieser Gebrauchsanleitung oder in der Gebrauchsanleitung des Zubehörs beschrieben ist.
 - ▶ Gegenstände nicht in die Öffnungen des Hochdruckreinigers stecken.
 - ▶ Abgenutzte oder beschädigte Hinweisschilder ersetzen.
 - ▶ Falls Unklarheiten bestehen: Einen STIHL Fachhändler aufsuchen.

4.7 Arbeiten

▲ WARNUNG

- Der Benutzer kann in bestimmten Situationen nicht mehr konzentriert arbeiten. Der Benutzer kann stolpern, fallen und schwer verletzt werden.
 - ▶ Ruhig und überlegt arbeiten.
 - ▶ Falls die Lichtverhältnisse und Sichtverhältnisse schlecht sind: Nicht mit dem Hochdruckreiniger arbeiten.
 - ▶ Hochdruckreiniger alleine bedienen.
 - ▶ Auf Hindernisse achten.
 - ▶ Auf dem Boden stehend arbeiten und das Gleichgewicht halten. Falls in der Höhe gearbeitet werden muss: Eine Hubarbeitsbühne oder ein sicheres Gerüst verwenden.
 - ▶ Falls Ermüdungserscheinungen auftreten: Eine Arbeitspause einlegen.
 - Falls sich der Hochdruckreiniger während der Arbeit verändert oder sich ungewohnt verhält, kann der Hochdruckreiniger in einem nicht sicherheitsgerechten Zustand sein. Personen können schwer verletzt werden und Sachschaden kann entstehen.
 - ▶ Arbeit beenden, Netzstecker aus der Steckdose ziehen und einen STIHL Fachhändler aufsuchen.
 - ▶ Hochdruckreiniger stehend betreiben.
 - ▶ Hochdruckreiniger nicht abdecken um für einen ausreichenden Austausch der Kühlluft zu sorgen.
 - Wenn der Hebel der Spritzpistole losgelassen wird, schaltet sich die Hochdruckpumpe automatisch aus und Wasser strömt nicht mehr aus der Düse. Der Hochdruckreiniger ist im Stand-By Betrieb und bleibt weiterhin eingeschaltet. Falls der Hebel der Spritzpistole gedrückt wird, schaltet sich die Hochdruckpumpe automatisch wieder ein und Wasser strömt aus der Düse. Personen können schwer verletzt werden und Sachschaden kann entstehen.
 - ▶ Wenn nicht gearbeitet wird: Hebel der Spritzpistole verriegeln.
- 

- ▶ Hochdruckreiniger ausschalten.
- ▶ Netzstecker des Hochdruckreinigers aus der Steckdose ziehen.
 - Wasser kann bei Temperaturen unter 0 °C auf der zu reinigenden Oberfläche und in Bauteilen des Hochdruckreinigers gefrieren. Der Benutzer kann ausrutschen, fallen und schwer verletzt werden. Sachschaden kann entstehen.
 - ▶ Hochdruckreiniger nicht bei Temperaturen unter 0 °C verwenden.
 - Falls am Hochdruckschlauch, am Wasser-schlauch oder an der Anschlussleitung gezogen wird, kann sich der Hochdruckreiniger bewegen und umfallen. Sachschaden kann entstehen.
 - ▶ Nicht am Hochdruckschlauch, am Wasser-schlauch oder an der Anschlussleitung ziehen.
 - Falls der Hochdruckreiniger auf einer schrägen, unebenen oder unbefestigten Fläche steht, kann er sich bewegen und umfallen. Sachschaden kann entstehen.
 - ▶ Hochdruckreiniger auf eine waagerechte, ebene und befestigte Fläche stellen.
 - Falls in der Höhe gearbeitet wird, kann der Hochdruckreiniger oder die Spritzeinrichtung herunterfallen. Personen können schwer verletzt werden und Sachschaden kann entstehen.
 - ▶ Eine Hubarbeitsbühne oder ein sicheres Gerüst verwenden.
 - ▶ Hochdruckreiniger nicht auf eine Hubarbeitsbühne oder ein Gerüst stellen.
 - ▶ Falls die Reichweite des Hochdruckschlauchs nicht ausreicht: Hochdruckschlauch mit einer Hochdruckschlauchverlängerung verlängern.
 - ▶ Spritzeinrichtung gegen Herunterfallen sichern.
 - Der Wasserstrahl kann Asbestfasern aus Oberflächen lösen. Asbestfasern können sich nach dem Trocknen in der Luft verteilen und eingeatmet werden. Eingeatmete Asbestfasern können die Gesundheit schädigen.
 - ▶ Asbesthaltige Oberflächen nicht reinigen.
 - Der Wasserstrahl kann Öl von Fahrzeugen oder Maschinen lösen. Das ölhaltige Wasser kann in die Erde, in Gewässer oder in die Kanalisation gelangen. Die Umwelt wird gefährdet.
 - ▶ Fahrzeugen oder Maschinen nur an Orten mit Ölabscheider im Wasserabfluss reinigen.
 - Der Wasserstrahl kann zusammen mit bleihaltiger Farbe bleihaltige Aerosole und bleihaltiges Wasser bilden. Bleihaltige Aerosole und bleihaltiges Wasser können in die Erde, in Gewässer oder in die Kanalisation gelangen. Eingeatmete Aerosole können die Gesundheit schädigen und allergische Reaktionen auslösen. Die Umwelt wird gefährdet.

- ▶ Oberflächen, die mit bleihaltiger Farbe gestrichen oder lackiert sind, nicht reinigen.
- Der Wasserstrahl kann empfindliche Oberflächen beschädigen. Sachschaden kann entstehen.
 - ▶ Empfindliche Oberflächen nicht mit der Rotordüse reinigen.
 - ▶ Empfindliche Oberflächen aus Gummi, Stoff, Holz und ähnlichen Materialien mit verringertem Arbeitsdruck und größerem Abstand reinigen.
- Falls die Rotordüse während der Arbeit in verschmutztes Wasser getaucht und betrieben wird, kann die Rotordüse beschädigt werden.
 - ▶ Rotordüse nicht in verschmutztem Wasser betreiben.
 - ▶ Falls ein Behälter gereinigt wird: Behälter leeren und Wasser während des Reinigens abfließen lassen.
- Angesaugte leicht brennbare und explosive Flüssigkeiten können Brände und Explosionen auslösen. Personen können schwer verletzt oder getötet werden und Sachschaden kann entstehen.
 - ▶ Leicht brennbare oder explosive Flüssigkeiten nicht ansaugen oder ausbringen.
- Angesaugte reizende, ätzende und giftige Flüssigkeiten können die Gesundheit gefährden und Bauteile des Hochdruckreinigers beschädigen. Personen können schwer verletzt oder getötet werden und Sachschaden kann entstehen.
 - ▶ Reizende, ätzende oder giftige Flüssigkeiten nicht ansaugen oder ausbringen.
- Der starke Wasserstrahl kann Personen und Tiere schwer verletzen und Sachschaden kann entstehen.



- ▶ Wasserstrahl nicht auf Personen und Tiere richten.

- ▶ Wasserstrahl nicht auf schlecht einsehbare Stellen richten.
- ▶ Kleidung nicht reinigen, während sie getragen wird.
- ▶ Schuhe nicht reinigen, während sie getragen werden.
- Falls elektrische Anlagen, elektrische Anschlüsse, Steckdosen und stromführende Leitungen mit Wasser in Kontakt kommen, kann es zu einem elektrischen Schlag kommen. Personen können schwer verletzt oder getötet werden und Sachschaden kann entstehen.



- ▶ Wasserstrahl nicht auf elektrische Anlagen, elektrische Anschlüsse, Steckdosen und stromführende Leitungen richten.
- ▶ Wasserstrahl nicht auf die Anschlussleitung oder die Verlängerungsleitung richten.
- Falls Elektrogeräte oder der Hochdruckreiniger mit Wasser in Kontakt kommen, kann es zu einem elektrischen Schlag kommen. Der Benutzer kann schwer verletzt oder getötet werden und Sachschaden kann entstehen.



- ▶ Wasserstrahl nicht auf Elektrogeräte und den Hochdruckreiniger richten.
- ▶ Elektrogeräte und den Hochdruckreiniger von der zu reinigenden Oberfläche fernhalten.
- Ein falsch verlegter Hochdruckschlauch kann beschädigt werden. Durch die Beschädigung kann Wasser mit hohem Druck unkontrolliert in die Umgebung entweichen. Personen können schwer verletzt werden und Sachschaden kann entstehen.
 - ▶ Wasserstrahl nicht auf den Hochdruckschlauch richten.
 - ▶ Hochdruckschlauch so verlegen, dass er nicht gespannt oder verwickelt ist.
 - ▶ Hochdruckschlauch so verlegen, dass er nicht beschädigt, geknickt oder gequetscht wird oder scheuert.
 - ▶ Hochdruckschlauch vor Hitze, Öl und Chemikalien schützen.
- Ein falsch verlegter Wasserschlauch kann beschädigt werden und Personen können darüber stolpern. Personen können verletzt werden und der Wasserschlauch kann beschädigt werden.
 - ▶ Wasserstrahl nicht auf den Wasserschlauch richten.
 - ▶ Wasserschlauch so verlegen und kennzeichnen, dass Personen nicht stolpern können.
 - ▶ Wasserschlauch so verlegen, dass er nicht gespannt oder verwickelt ist.
 - ▶ Wasserschlauch so verlegen, dass er nicht beschädigt, geknickt oder gequetscht wird oder scheuert.
 - ▶ Wasserschlauch vor Hitze, Öl und Chemikalien schützen.
- Der starke Wasserstrahl verursacht Reaktionskräfte. Durch die auftretenden Reaktionskräfte kann der Benutzer die Kontrolle über die Spritzeinrichtung verlieren. Der Benutzer kann

schwer verletzt werden und Sachschaden kann entstehen.

- ▶ Spritzpistole mit beiden Händen festhalten.
- ▶ So arbeiten, wie es in dieser Gebrauchsanleitung beschrieben ist.

4.8 Reinigungsmittel

▲ WARNUNG

- Falls Reinigungsmittel mit der Haut oder den Augen in Kontakt kommen, können die Haut oder die Augen gereizt werden.
 - ▶ Gebrauchsanleitung des Reinigungsmittels beachten.
 - ▶ Kontakt mit Reinigungsmitteln vermeiden.
 - ▶ Falls Kontakt mit der Haut aufgetreten ist: Betroffene Hautstellen mit reichlich Wasser und Seife abwaschen.
 - ▶ Falls Kontakt mit den Augen aufgetreten ist: Augen mindestens 15 Minuten mit reichlich Wasser spülen und einen Arzt aufsuchen.
- Falsche oder ungeeignete Reinigungsmittel können den Hochdruckreiniger oder die Oberfläche des zu reinigenden Objektes beschädigen und die Umwelt schädigen.
 - ▶ STIHL empfiehlt, original STIHL Reinigungsmittel zu verwenden.
 - ▶ Gebrauchsanleitung des Reinigungsmittels beachten.
 - ▶ Falls Unklarheiten bestehen: Einen STIHL Fachhändler aufsuchen.

4.9 Wasser anschließen

▲ WARNUNG

- Wenn der Hebel der Spritzpistole losgelassen wird entsteht im Wasserschlauch ein Rückstoß. Durch einen Rückstoß kann verschmutztes Wasser zurück in das Trinkwassernetz gedrückt werden. Das Trinkwasser kann verunreinigt werden.



- ▶ Hochdruckreiniger nicht direkt an das Trinkwassernetz anschließen.

- ▶ Vorschriften des Wasserversorgungsunternehmens beachten. Sofern gefordert, bei Anschluss an Trinkwassernetz vorschriftsgemäße Systemtrennung (z.B. Rückflussverhinderer) verwenden.
- Verschmutztes oder sandhaltiges Wasser kann Bauteile des Hochdruckreinigers beschädigen.
 - ▶ Sauberes Wasser verwenden.
 - ▶ Falls verschmutztes oder sandhaltiges Wasser verwendet wird: Hochdruckreiniger

zusammen mit einem Wasserfilter betreiben.

- Falls der Hochdruckreiniger mit zu wenig Wasser versorgt wird, können Bauteile des Hochdruckreinigers beschädigt werden.
 - ▶ Wasserhahn vollständig aufdrehen.
 - ▶ Sicherstellen, dass der Hochdruckreiniger mit ausreichend Wasser versorgt wird,  19.

4.10 Elektrisch anschließen

Kontakt mit stromführenden Bauteilen kann durch folgende Ursachen entstehen:

- Die Anschlussleitung oder die Verlängerungsleitung ist beschädigt.
- Der Netzstecker der Anschlussleitung oder der Verlängerungsleitung ist beschädigt.
- Die Steckdose ist nicht richtig installiert.

▲ GEFAHR

- Kontakt mit stromführenden Bauteilen kann zu einem Stromschlag führen. Der Benutzer kann schwer verletzt oder getötet werden.
 - ▶ Sicherstellen, dass die Anschlussleitung, Verlängerungsleitung und deren Netzstecker unbeschädigt sind.



Falls die Anschlussleitung oder die Verlängerungsleitung beschädigt ist:

- ▶ Beschädigte Stelle nicht berühren.
- ▶ Netzstecker aus der Steckdose ziehen.

- ▶ Anschlussleitung, Verlängerungsleitung und deren Netzstecker mit trockenen Händen anfassen.
- ▶ Netzstecker der Anschlussleitung oder Verlängerungsleitung in eine richtig installierte und abgesicherte Steckdose mit Schutzkontakt stecken.
- ▶ Der Netzanschluss muss von einem qualifizierten Elektriker vorgenommen werden und die Anforderungen von IEC 60364-1 erfüllen. Es wird empfohlen, dass die Stromversorgung zu dieser Maschine entweder über einen Fehlerstromschutzschalter abgeschlossen werden sollte, der die Energiezufuhr unterbricht, sobald der Ableitstrom zur Erde 30 mA für 30 ms überschreitet, oder über einen Erdungsprüfer verfügt.
- Eine beschädigte oder ungeeignete Verlängerungsleitung kann zu einem elektrischen Schlag führen. Personen können schwer verletzt oder getötet werden.
 - ▶ Eine Verlängerungsleitung mit dem richtigen Leitungsquerschnitt verwenden,  19.2.

- ▶ Eine spritzwassergeschützte und für den Außeneinsatz zulässige Verlängerungsleitung verwenden.
- ▶ Eine Verlängerungsleitung verwenden, die die gleichen Eigenschaften besitzt, wie die Anschlussleitung des Hochdruckreinigers,  19.2.
- ▶ Es wird empfohlen, hierzu eine Kabeltrommel zu verwenden, die die Steckdose mindestens 60 mm über dem Boden hält.

WARNUNG

- Während des Arbeitens kann eine falsche Netzspannung oder eine falsche Netzfrequenz zu einer Überspannung in dem Hochdruckreiniger führen. Der Hochdruckreiniger kann beschädigt werden.
 - ▶ Sicherstellen, dass die Netzspannung und die Netzfrequenz des Stromnetzes mit den Angaben auf dem Leistungsschild des Hochdruckreinigers übereinstimmen.
- Falls mehrere Elektrogeräte an einer Mehrfach-Steckdose angeschlossen sind, können während der Arbeit elektrische Bauteile überlastet werden. Die elektrischen Bauteile können sich erwärmen und einen Brand auslösen. Personen können schwer verletzt oder getötet werden und Sachschaden kann entstehen.
 - ▶ Hochdruckreiniger einzeln an eine Steckdose anschließen.
 - ▶ Hochdruckreiniger nicht an Mehrfach-Steckdosen anschließen.
- Eine falsch verlegte Anschlussleitung und Verlängerungsleitung kann beschädigt werden und Personen können darüber stolpern. Personen können verletzt werden und die Anschlussleitung oder Verlängerungsleitung kann beschädigt werden.
 - ▶ Anschlussleitung und Verlängerungsleitung so verlegen, dass der Wasserstrahl sie nicht berühren kann.
 - ▶ Anschlussleitung und Verlängerungsleitung so verlegen und kennzeichnen, dass Personen nicht stolpern können.
 - ▶ Anschlussleitung und Verlängerungsleitung so verlegen, dass sie nicht gespannt oder verwickelt sind.
 - ▶ Anschlussleitung und Verlängerungsleitung so verlegen, dass sie nicht beschädigt, geknickt oder gequetscht werden oder scheuern.
 - ▶ Anschlussleitung und Verlängerungsleitung vor Hitze, Öl und Chemikalien schützen.
 - ▶ Anschlussleitung und Verlängerungsleitung auf einem trockenen Untergrund verlegen.

- Während der Arbeit erwärmt sich die Verlängerungsleitung. Wenn die Wärme nicht abfließen kann, kann die Wärme einen Brand auslösen.
 - ▶ Falls eine Kabeltrommel verwendet wird: Kabeltrommel vollständig abwickeln.

4.11 Transportieren

WARNUNG

- Während des Transports kann der Hochdruckreiniger umkippen oder sich bewegen. Personen können verletzt werden und Sachschaden kann entstehen.
 - ▶ Hebel der Spritzpistole verriegeln.
 - ▶ Hochdruckreiniger ausschalten.



- ▶ Netzstecker des Hochdruckreinigers aus der Steckdose ziehen.



- ▶ Sprühset leeren oder so sichern, dass es nicht umkippen und sich nicht bewegen kann.
- ▶ Hochdruckreiniger mit Spanngurten, Riemern oder einem Netz so sichern, dass er nicht umkippen und sich nicht bewegen kann.
- Wasser kann bei Temperaturen unter 0 °C in Bauteilen des Hochdruckreinigers gefrieren. Der Hochdruckreiniger kann beschädigt werden.
 - ▶ Hochdruckschlauch und Spritzeinrichtung entleeren.
 - ▶ Falls der Hochdruckreiniger nicht frostsicher transportiert werden kann: Hochdruckreiniger mit einem Frostschutzmittel auf Glykollbasis schützen.



4.12 Aufbewahren

WARNUNG

- Kinder können die Gefahren des Hochdruckreinigers nicht erkennen und nicht einschätzen. Kinder können schwer verletzt werden.
 - ▶ Hebel der Spritzpistole verriegeln.



- ▶ Hochdruckreiniger ausschalten.
- ▶ Netzstecker des Hochdruckreinigers aus der Steckdose ziehen.
- ▶ Hochdruckreiniger außerhalb der Reichweite von Kindern aufbewahren.
- Die elektrischen Kontakte an dem Hochdruckreiniger und metallische Bauteile können

durch Feuchtigkeit korrodieren. Der Hochdruckreiniger kann beschädigt werden.

- ▶ Hochdruckreiniger sauber und trocken aufbewahren.
- Wasser kann bei Temperaturen unter 0 °C in Bauteilen des Hochdruckreinigers gefrieren. Der Hochdruckreiniger kann beschädigt werden.
 - ▶ Hochdruckschlauch und Spritzeinrichtung entleeren.



- ▶ Falls der Hochdruckreiniger nicht frostsicher aufbewahrt werden kann: Hochdruckreiniger mit einem Frostschutzmittel auf Glykollbasis schützen.

4.13 Reinigen, Warten und Reparieren

▲ WARNUNG

- Falls während der Reinigung, Wartung oder Reparatur der Netzstecker in eine Steckdose eingesteckt ist, kann der Hochdruckreiniger unbeabsichtigt eingeschaltet werden. Personen können schwer verletzt werden und Sachschaden kann entstehen.
 - ▶ Hebel der Spritzpistole verriegeln.



- ▶ Hochdruckreiniger ausschalten.

- ▶ Netzstecker des Hochdruckreinigers aus der Steckdose ziehen.
- Scharfe Reinigungsmittel, das Reinigen mit einem Wasserstrahl oder spitzen Gegenständen können den Hochdruckreiniger beschädigen. Falls der Hochdruckreiniger nicht richtig gereinigt wird, können Bauteile nicht mehr richtig funktionieren und Sicherheitseinrichtungen außer Kraft gesetzt werden. Personen können schwer verletzt werden.
 - ▶ Hochdruckreiniger so reinigen, wie es in dieser Gebrauchsanleitung beschrieben ist.
- Falls der Hochdruckreiniger nicht richtig gewartet oder repariert wird, können Bauteile nicht mehr richtig funktionieren und Sicherheitseinrichtungen außer Kraft gesetzt werden. Personen können schwer verletzt oder getötet werden.
 - ▶ Hochdruckreiniger nicht selbst warten oder reparieren.
 - ▶ Falls die Anschlussleitung defekt oder beschädigt ist: Anschlussleitung von einem STIHL Fachhändler ersetzen lassen.
 - ▶ Falls der Hochdruckreiniger gewartet oder repariert werden muss: Einen STIHL Fachhändler aufsuchen.

5 Sicherheitshinweise – Zubehör

5.1 Strahlrohrverlängerung, Flächenreiniger, Rohrreinigungssset, Abgewinkeltes Strahlrohr und Winkeldüse

Strahlrohrverlängerung

▲ WARNUNG

- Die Strahlrohrverlängerung verstärkt die Reaktionskräfte. Durch die auftretenden Reaktionskräfte kann der Benutzer die Kontrolle über die Spritzeinrichtung verlieren. Der Benutzer kann schwer verletzt werden und Sachschaden kann entstehen.
 - ▶ Nur eine Strahlrohrverlängerung anbauen.
 - ▶ Spritzpistole mit beiden Händen festhalten.
 - ▶ So arbeiten, wie es in dieser Gebrauchsanleitung beschrieben ist.

Flächenreiniger

▲ WARNUNG

- Der Wasserstrahl kann den Benutzer verletzen.
 - ▶ Nicht unter den Flächenreiniger greifen.
 - ▶ Flächenreiniger so halten und führen, wie es in der Gebrauchsanleitung des Flächenreinigers beschrieben ist.



Rohrreinigungssset

▲ WARNUNG

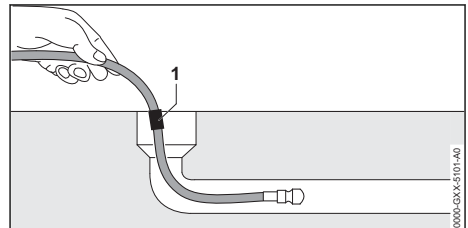

- Die Rohrreinigungsschlauch verstärkt die Reaktionskräfte. Falls der Hebel der Spritzpistole gedrückt wird und der Rohrreinigungsschlauch außerhalb des Rohrs ist, kann der Rohrreinigungsschlauch unkontrolliert umher schlagen. Der Benutzer kann die Kontrolle über den Rohrreinigungsschlauch verlieren.

Der Benutzer kann schwer verletzt werden und Sachschaden kann entstehen.

- ▶ Hochdruckreiniger erst einschalten und Hebel der Spritzpistole erst drücken, wenn der Rohrreinigungsschlauch bis zur Markierung (1) in das Rohr eingeschoben ist.
- ▶ Wenn die Markierung am Rohrreinigungsschlauch beim Herausziehen sichtbar ist:
 - Hebel der Spritzpistole loslassen
 - Hochdruckreiniger ausschalten
 - Wasserhahn schließen
 - Spritzpistole betätigen: Der Wasserdruck wird abgebaut
 - Hebel der Spritzpistole verriegeln
- Innerhalb eines großen Rohrs kann der Rohrreinigungsschlauch die Richtung ändern und wieder aus der Öffnung des Rohrs herauskommen. Der Benutzer kann die Kontrolle über den Rohrreinigungsschlauch verlieren. Der Benutzer kann schwer verletzt werden und Sachschaden kann entstehen.
 - ▶ Rohr beobachten.
 - ▶ Falls die Düse vom Rohrreinigungsschlauch aus dem Rohr herauskommt:
 - Hebel der Spritzpistole loslassen
 - Hebel der Spritzpistole verriegeln
 - Hochdruckreiniger ausschalten

Abgewinkeltes Strahlrohr und Winkeldüse



▲ WARNUNG









- Ein abgewinkeltes Strahlrohr und die Winkeldüse verstärken die seitlichen Reaktionskräfte. Durch die auftretenden Reaktionskräfte kann der Benutzer die Kontrolle über die Spritzeinrichtung verlieren. Der Benutzer kann schwer verletzt werden und Sachschaden kann entstehen.
 - ▶ Nur eine Strahlrohrverlängerung anbauen.
 - ▶ Spritzpistole mit beiden Händen festhalten.
 - ▶ So arbeiten, wie es in dieser Gebrauchsanleitung beschrieben ist.

6 Hochdruckreiniger einsatzbereit machen

6.1 Hochdruckreiniger einsatzbereit machen

Vor jedem Arbeitsbeginn müssen folgende Schritte durchgeführt werden:

- ▶ Sicherstellen, dass sich der Hochdruckreiniger, der Hochdruckschlauch, die Schlauchkupplung und die Anschlussleitung im sicherheitsgerechten Zustand befinden,  4.6.
- ▶ Hochdruckreiniger reinigen,  15.

- ▶ Falls ein Wasserfilter verwendet wird: Wasserfilter auf Verschmutzung prüfen und bei Verschmutzung reinigen,  15.4.
- ▶ Hochdruckreiniger auf einem standfesten und ebenen Untergrund rutsch- und kipp sicher aufstellen.
- ▶ Hochdruckschlauch von der Schlauchtrommel komplett abwickeln,  11.2.
- ▶ Spritzpistole anbauen,  7.3.1.
- ▶ Strahlrohr anbauen,  7.4.
- ▶ Falls eine Düse verwendet wird: Düse anbauen,  7.5.1.
- ▶ Falls Reinigungsmittel verwendet wird: Mit Reinigungsmittel und dem Sprühset arbeiten,  11.5.
- ▶ Falls Zubehör verwendet wird: Zubehör anbauen,  5.1.
- ▶ Wasser anschließen,  8.
- ▶ Hochdruckreiniger elektrisch anschließen,  9.1.
- ▶ Falls die Schritte nicht durchgeführt werden können: Hochdruckreiniger nicht verwenden und einen STIHL Fachhändler aufsuchen.

7 Hochdruckreiniger zusammenbauen

7.1 Hochdruckreiniger zusammenbauen

Kurbel anbauen

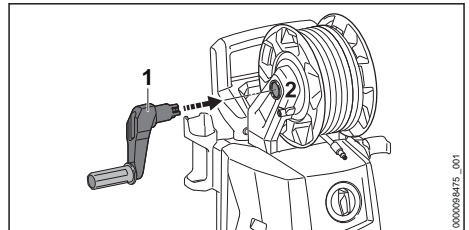

- ▶ Kurbel (1) in die Aufnahme (2) schieben. Die Kurbel (1) rastet hörbar ein.

Sprühset anbauen

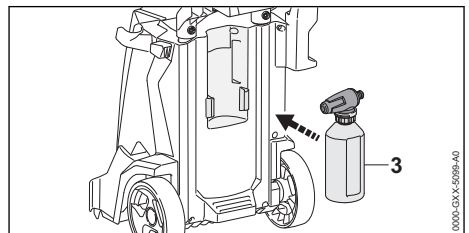

- ▶ Sprühset (1) einsetzen.

Düsen und Reinigungsnadel einsetzen

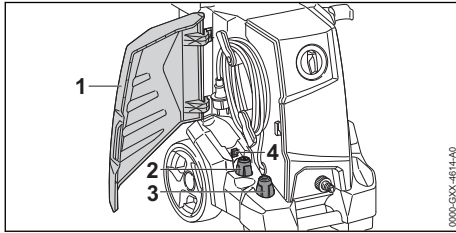

- ▶ Klappe (1) öffnen.
- ▶ Flachstrahldüse (2) und Rotordüse (3) einsetzen.
- ▶ Reinigungsnadel (4) einsetzen.

7.2 Griff herausziehen und einschieben

7.2.1 Griff herausziehen

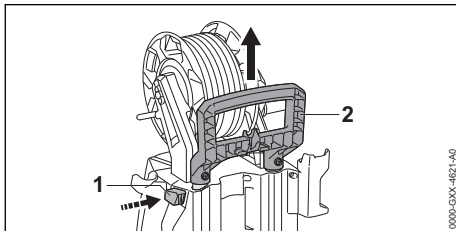

- ▶ Sperrknopf (1) drücken und Griff (2) herausziehen.
- ▶ Sperrknopf (1) loslassen und Griff (2) so lange herausziehen, bis er hörbar einrastet.

7.2.2 Griff einschieben

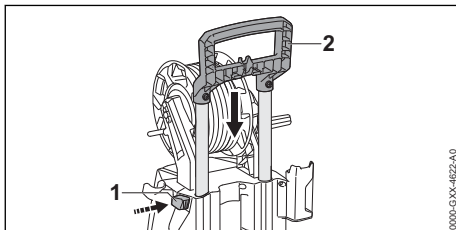

- ▶ Sperrknopf (1) drücken und Griff (2) einschieben.
- ▶ Sperrknopf (1) loslassen und Griff (2) so lange einschieben, bis er hörbar einrastet.

7.3 Spritzpistole anbauen und abbauen

7.3.1 Spritzpistole anbauen

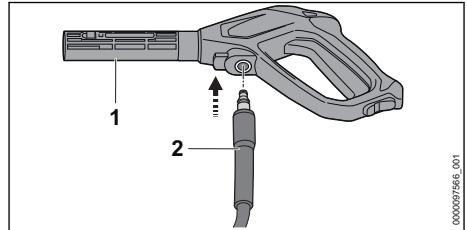

- ▶ Stutzen (2) in die Spritzpistole (1) schieben. Der Stutzen (2) rastet hörbar ein.
- ▶ Falls sich der Stutzen (2) schwer in die Spritzpistole (1) schieben lässt: Dichtung am Stutzen (2) mit einem Armaturenfett fetten.

7.3.2 Spritzpistole abbauen

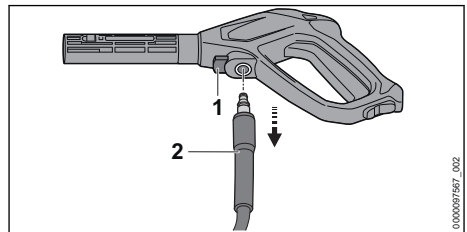

- ▶ Sperrhebel (1) drücken und gedrückt halten.
- ▶ Stutzen (2) herausziehen.

7.4 Strahlrohr anbauen und abbauen

7.4.1 Strahlrohr anbauen

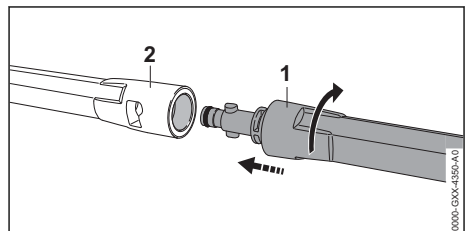

- ▶ Strahlrohr (1) in die Spritzpistole (2) schieben.
- ▶ Strahlrohr (1) so lange drehen, bis es einrastet.
- ▶ Falls sich das Strahlrohr (1) schwer in die Spritzpistole (2) schieben lässt: Dichtung am Strahlrohr (1) mit einem Armaturenfett fetten.

7.4.2 Strahlrohr abbauen

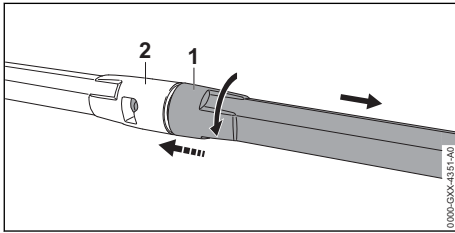

- ▶ Strahlrohr (1) und Spritzpistole (2) zusammendrücken und bis zum Anschlag drehen.
- ▶ Strahlrohr (1) und Spritzpistole (2) auseinanderziehen.

7.5 Düse anbauen und abbauen

7.5.1 Düse anbauen

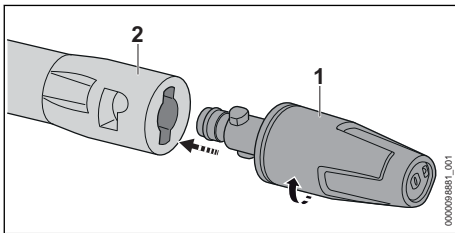

- ▶ Düse (1) in das Strahlrohr (2) schieben.
- ▶ Düse (1) so lange drehen, bis sie einrastet.
- ▶ Falls sich die Düse (1) schwer in das Strahlrohr (2) schieben lässt: Dichtung an der Düse (1) mit einem Armaturenfett fetten.

7.5.2 Düse abbauen

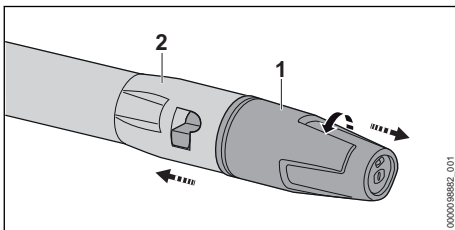

- ▶ Düse (1) und Strahlrohr (2) zusammendrücken und bis zum Anschlag drehen.
- ▶ Düse (1) und Strahlrohr (2) auseinanderziehen.

8 An eine Wasserquelle anschließen

8.1 Hochdruckreiniger an das Wassernetz anschließen

Wasserfilter anschließen

Falls der Hochdruckreiniger mit sandhaltigem Wasser oder mit Wasser aus Zisternen betrieben wird, muss an dem Hochdruckreiniger ein Wasserfilter angeschlossen sein. Der Wasserfilter filtert Sand und Schmutz aus dem Wasser und schützt dadurch die Bauteile des Hochdruckreinigers vor Beschädigung.

Der Wasserfilter kann dem Hochdruckreiniger marktabhängig beiliegen.

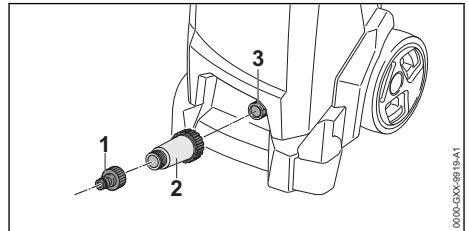

- ▶ Stutzen (1) abschrauben.
- ▶ Wasserfilter (2) auf den Wasseranschluss drehen und von Hand fest anziehen.
- ▶ Stutzen (1) auf Wasserfilter (2) drehen und von Hand fest anziehen.

Wasserschlauch anschließen

Der Wasserschlauch muss folgende Bedingungen erfüllen:

- Der Wasserschlauch hat einen Durchmesser von 1/2".
- Der Wasserschlauch ist zwischen 10 m und 25 m lang.
- ▶ Wasserschlauch an einen Wasserhahn anschließen.
- ▶ Wasserhahn vollständig öffnen und Wasserschlauch mit Wasser spülen. Sand und Schmutz werden aus dem Wasserschlauch gespült. Der Wasserschlauch wird entlüftet.
- ▶ Wasserhahn schließen.

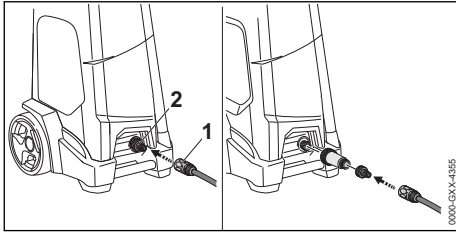

- ▶ Kupplung (1) auf den Stutzen (2) schieben. Die Kupplung (1) rastet hörbar ein.
- ▶ Wasserhahn vollständig öffnen.
- ▶ Falls das Strahlrohr an der Spritzpistole angebaut ist: Strahlrohr abbauen.
- ▶ Hebel der Spritzpistole so lange drücken, bis ein gleichmäßiger Wasserstrahl aus der Spritzpistole austritt.
- ▶ Hebel der Spritzpistole loslassen.
- ▶ Hebel der Spritzpistole verriegeln.
- ▶ Strahlrohr anbauen.
- ▶ Düse anbauen.

Wasserschlauch abziehen

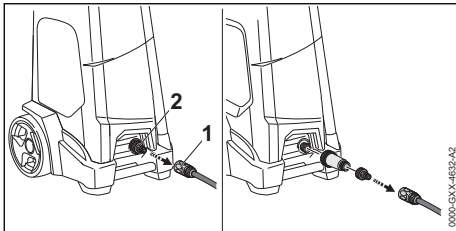

- ▶ Wasserhahn schließen.
- ▶ Zum Entriegeln der Kupplung: Ring (1) ziehen oder drehen und halten.
- ▶ Kupplung vom Stutzen (2) ziehen.

8.2 Hochdruckreiniger an eine andere Wasserquelle anschließen

Der Hochdruckreiniger kann Wasser aus Regentonnen, Zisternen und aus fließenden oder stehenden Gewässern ansaugen.

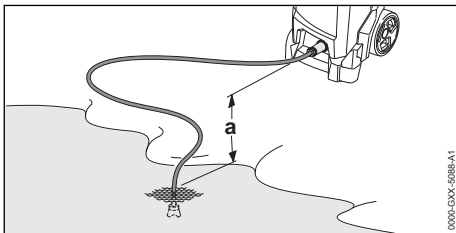

Damit das Wasser angesaugt werden kann, darf der Höhenunterschied zwischen dem Hochdruckreiniger und der Wasserquelle die maximale Saughöhe (a) nicht überschreiten, 19.1.

Das passende STIHL Saugset muss verwendet werden. Dem Saugset liegt ein Wasserschlauch mit spezieller Kupplung bei.

Das passende STIHL Saugset kann dem Hochdruckreiniger marktabhängig beiliegen.

Wasserfilter anschließen

Falls der Hochdruckreiniger mit sandhaltigem Wasser aus Regentonnen, Zisternen, aus fließenden oder stehenden Gewässern betrieben wird, muss zwischen dem Wasserschlauch und dem Hochdruckreiniger ein Wasserfilter abgeschlossen sein.

Der Wasserfilter kann dem Hochdruckreiniger marktabhängig beiliegen.

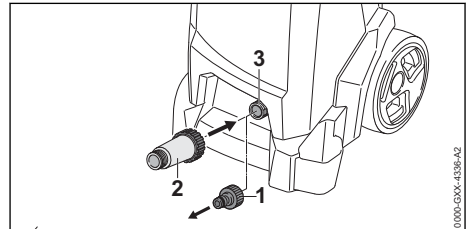

- ▶ Stutzen (1) abschrauben.
- ▶ Wasserfilter (2) auf den Stutzen (3) drehen und von Hand fest anziehen.

Wasserschlauch anschließen

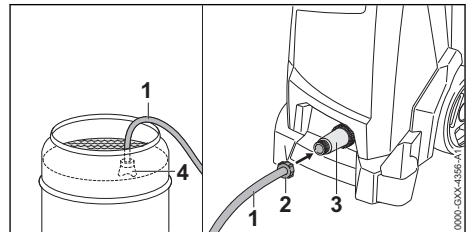

- ▶ Wasserschlauch (1) so mit Wasser füllen, dass sich keine Luft mehr im Wasserschlauch befindet.
- ▶ Kupplung (2) auf den Anschlussstutzen des Wasserfilters (3) drehen und von Hand fest anziehen.
- ▶ Saugglocke (4) so in die Wasserquelle hängen, dass die Saugglocke (4) nicht den Boden berührt.
- ▶ Falls die Spritzpistole am Hochdruckschlauch angebaut ist: Spritzpistole abbauen.

- ▶ Hochdruckschlauch nach unten halten.
- ▶ Hochdruckreiniger so lange einschalten, bis ein gleichmäßiger Wasserstrahl aus dem Hochdruckschlauch austritt.
- ▶ Hochdruckreiniger ausschalten.
- ▶ Spritzpistole an den Hochdruckschlauch anbauen.
- ▶ Hebel der Spritzpistole drücken und gedrückt halten.
- ▶ Hochdruckreiniger einschalten.

9 Hochdruckreiniger elektrisch anschließen

9.1 Hochdruckreiniger elektrisch anschließen

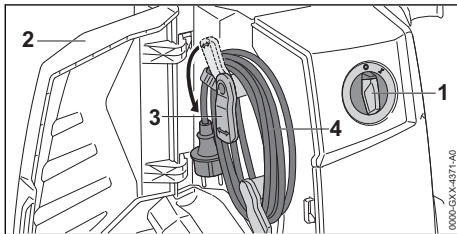

- ▶ Drehregler (1) in die Position 0 stellen.
- ▶ Klappe (2) öffnen.
- ▶ Halter (3) nach unten schwenken.
- ▶ Anschlussleitung (4) abnehmen.

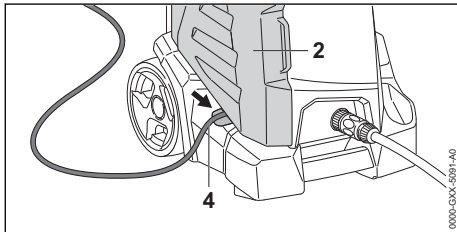

- ▶ Anschlussleitung (4) in die Vertiefung legen.
- ▶ Klappe (2) schließen.
- ▶ Stecker der Anschlussleitung (4) in eine richtig installierte Steckdose stecken.

10 Hochdruckreiniger einschalten und ausschalten

10.1 Hochdruckreiniger einschalten

Wenn der Hochdruckreiniger eingeschaltet wird, können bei ungünstigen Netzverhältnissen Spannungsschwankungen auftreten. Die Spannungsschwankungen können andere angeschlossene Verbraucher beeinträchtigen.

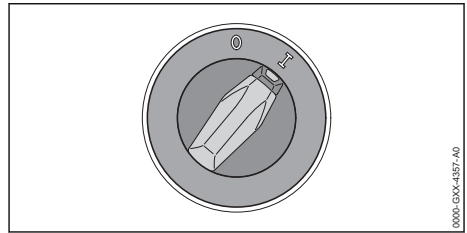

- ▶ Drehregler in die Position I stellen.

10.2 Hochdruckreiniger ausschalten

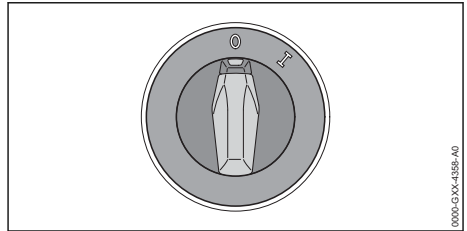

- ▶ Drehregler in die Position 0 stellen.

11 Mit dem Hochdruckreiniger arbeiten

11.1 Spritzpistole halten und führen

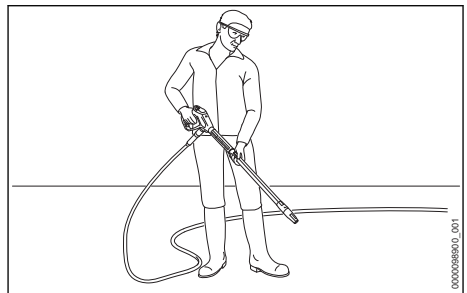

- ▶ Spritzpistole mit einer Hand am Griff so festhalten, dass der Daumen den Griff umschließt.
- ▶ Strahlrohr mit der anderen Hand so festhalten, dass der Daumen das Strahlrohr umschließt.
- ▶ Düse auf den Boden richten.

11.2 Hochdruckschlauch abwickeln

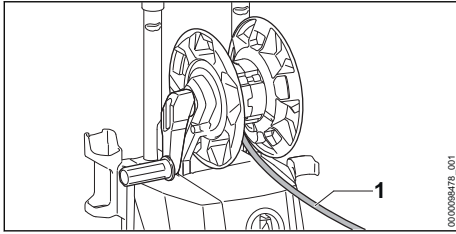

! WARNUNG

- Wenn der Hebel der Spritzpistole losgelassen wird entsteht im Hochdruckschlauch ein Rückstoß. Durch einen Rückstoß dehnt sich der Hochdruckschlauch aus. Falls der Hochdruckschlauch nicht vollständig von der Schlauchtrommel abgewickelt ist, hat der Hochdruckschlauch keinen Platz sich auszudehnen und der Hochdruckschlauch kann beschädigt werden. Wasser kann mit hohem Druck unkontrolliert in die Umgebung entweichen. Personen können schwer verletzt werden und Sachschaden kann entstehen.
 - ▶ Hochdruckschlauch vollständig abwickeln.

- ▶ Hochdruckschlauch (1) vollständig abwickeln.

11.3 Hebel der Spritzpistole drücken und verriegeln

Hebel der Spritzpistole drücken

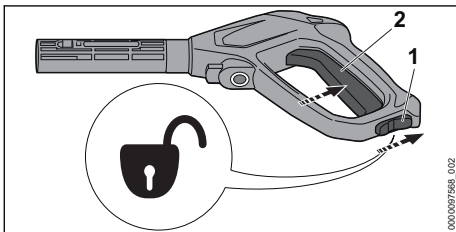

- ▶ Rasthebel (1) in die Position \odot stellen.
- ▶ Hebel (2) drücken und gedrückt halten. Die Hochdruckpumpe schaltet sich automatisch ein und Wasser strömt aus der Düse.

Hebel der Spritzpistole verriegeln

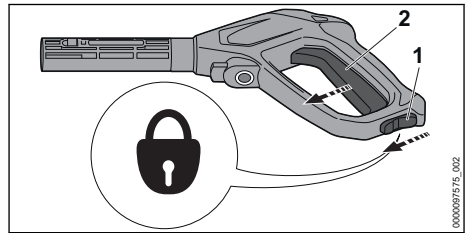

- ▶ Hebel (2) loslassen. Die Hochdruckpumpe schaltet sich automatisch aus, und Wasser strömt nicht mehr aus der Düse. Der Hochdruckreiniger ist weiterhin eingeschaltet.
- ▶ Rasthebel (1) in die Position \odot stellen.

11.4 Reinigen

Mit folgenden Düsen kann abhängig von der Anwendung gearbeitet werden:

- Flachstrahldüse: Die Flachstrahldüse eignet sich zum Reinigen großer Flächen.
- Rotordüse: Die Rotordüse eignet sich zum Entfernen von hartnäckigem Schmutz.

Mit geringem Abstand kann gearbeitet werden, wenn hartnäckige Verschmutzungen entfernt werden sollen.

Mit großem Abstand kann gearbeitet werden, falls folgende Oberflächen gereinigt werden sollen:

- lackierte Oberflächen
- Oberflächen aus Holz
- Oberflächen aus Gummi

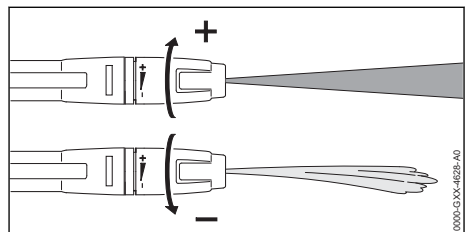

Die Flachstrahldüse kann eingestellt werden.

Wenn die Flachstrahldüse in Richtung + gedreht wird, steigt der Arbeitsdruck.

Wenn die Flachstrahldüse in Richtung – gedreht wird, sinkt der Arbeitsdruck.

- ▶ Wasserstrahl vor der Reinigung auf eine unauffällige Stelle auf der Oberfläche richten und prüfen, dass die Oberfläche nicht beschädigt wird.

- ▶ Abstand der Düse zur zu reinigenden Oberfläche so wählen, dass die zu reinigende Oberfläche nicht beschädigt wird.
- ▶ Flachstrahldüse so einstellen, dass die zu reinigende Oberfläche nicht beschädigt wird.

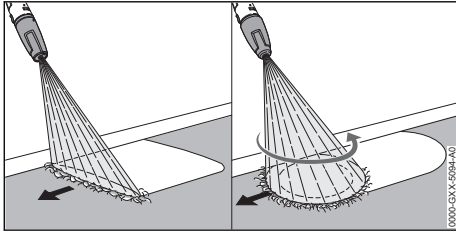

- ▶ Spritzeinrichtung gleichmäßig entlang der zu reinigenden Oberfläche bewegen.
- ▶ Langsam und kontrolliert vorwärts gehen.

11.5 Mit Reinigungsmittel arbeiten

Reinigungsmittel können die Reinigungswirkung des Wassers verstärken. Das mitgelieferte STIHL Sprühset muss verwendet werden.

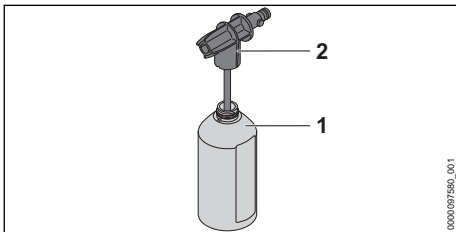

- ▶ Reinigungsmittel so dosieren und verwenden, wie es in der Gebrauchsanleitung des Reinigungsmittels beschrieben ist.
- ▶ Flasche (1) mit maximal 500 ml des Reinigungsmittels befüllen.
- ▶ Sprühdüse (2) auf die Flasche (1) drehen und von Hand fest anziehen.

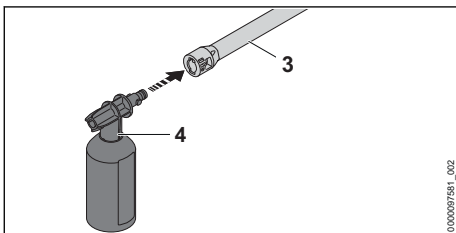

- ▶ Falls eine Düse an das Strahlrohr (3) angebaut ist: Düse abbauen.
- ▶ Sprühset (4) an das Strahlrohr (3) anbauen.
- ▶ Stark verschmutzte Oberflächen vor dem Reinigen mit Wasser einweichen.

- ▶ Hebel der Spritzpistole drücken und Reinigungsmittel auf die zu reinigende Oberfläche sprühen.
- ▶ Reinigungsmittel von unten nach oben auftragen und nicht antrocknen lassen.
- ▶ Sprühset abbauen.
- ▶ Düse abbauen.
- ▶ Oberfläche reinigen.

12 Nach dem Arbeiten

12.1 Nach dem Arbeiten

- ▶ Hochdruckreiniger ausschalten und Netzstecker aus der Steckdose ziehen.
- ▶ Falls der Hochdruckreiniger an das Wasser-Netz angeschlossen ist: Wasserhahn schließen.
- ▶ Hebel der Spritzpistole drücken. Der Wasserdruck wird abgebaut.
- ▶ Hebel der Spritzpistole verriegeln.
- ▶ Hochdruckreiniger von der Wasserquelle trennen.
- ▶ Wasserschlauch abbauen.
- ▶ Düse und Strahlrohr abbauen und reinigen.
- ▶ Spritzpistole abbauen und das restliche Wasser aus der Spritzpistole laufen lassen.
- ▶ Hochdruckreiniger reinigen.

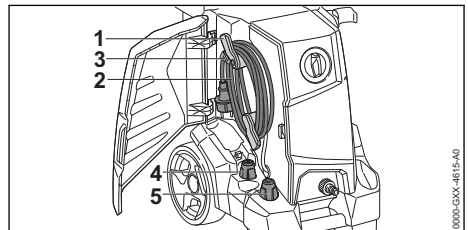

- ▶ Halter (1) nach oben schwenken.
- ▶ Anschlussleitung (2) auf die Halter (1) wickeln.
- ▶ Anschlussleitung (2) mit dem Clip (3) befestigen.
- ▶ Flachstrahldüse (4) oder Rotordüse (5) einsetzen.

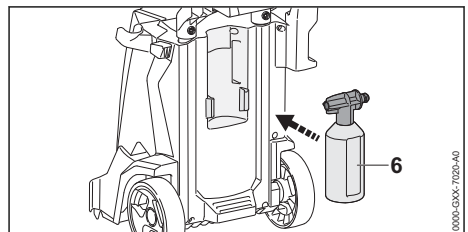

- ▶ Sprühset (6) einsetzen.

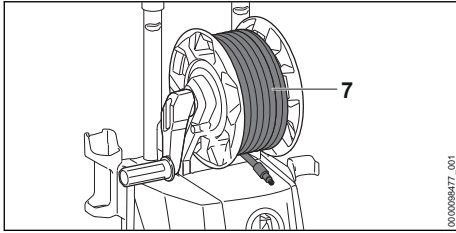

- ▶ Hochdruckschlauch (7) gleichmäßig verteilt aufwickeln.

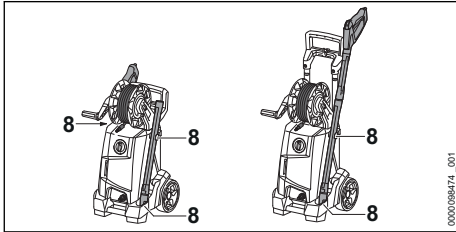

- ▶ Spritzeinrichtung in den Haltern (8) am Hochdruckreiniger aufbewahren.

12.2 Hochdruckreiniger mit einem Frostschutzmittel schützen

Falls der Hochdruckreiniger nicht frostsicher transportiert oder aufbewahrt werden kann, muss der Hochdruckreiniger mit einem Frostschutzmittel auf Glykolbasis geschützt werden. Das Frostschutzmittel verhindert, dass Wasser im Hochdruckreiniger gefriert und der Hochdruckreiniger beschädigt wird.

- ▶ Strahlrohr abbauen.
- ▶ Einen möglichst kurzen Wasserschlauch an den Hochdruckreiniger anschließen.
Je kürzer der Wasserschlauch ist, desto weniger Frostschutzmittel ist notwendig.
- ▶ Frostschutzmittel so mischen, wie es in der Gebrauchsanleitung des Frostschutzmittels beschrieben ist.
- ▶ Frostschutzmittel in einen sauberen Behälter füllen.
- ▶ Wasserschlauch in den Behälter mit Frostschutzmittel tauchen.
- ▶ Hebel der Spritzpistole drücken und gedrückt halten.
- ▶ Hochdruckreiniger einschalten.
- ▶ Hebel der Spritzpistole so lange gedrückt halten, bis ein gleichmäßiger Strahl mit Frostschutzmittel aus der Spritzpistole austritt und Spritzpistole in den Behälter richten.
- ▶ Hebel der Spritzpistole mehrmals drücken und wieder loslassen.

- ▶ Hochdruckreiniger ausschalten und Netzstecker aus der Steckdose ziehen.
- ▶ Spritzpistole und Wasserschlauch abbauen und Frostschutzmittel in den Behälter laufen lassen.
- ▶ Frostschutzmittel vorschriftsmäßig und umweltfreundlich aufbewahren oder entsorgen.

13 Transportieren

13.1 Hochdruckreiniger transportieren

- ▶ Hochdruckreiniger ausschalten und Netzstecker aus der Steckdose ziehen.
- ▶ Behälter für Reinigungsmittel leeren oder so sichern, dass er nicht umkippen, herunterfallen und sich nicht bewegen kann.

Hochdruckreiniger ziehen oder tragen

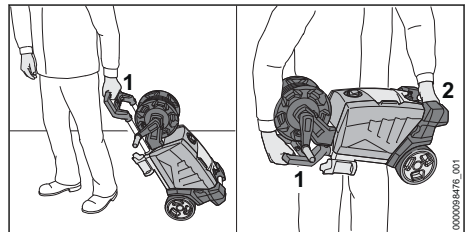

- ▶ Hochdruckreiniger am Griff (1) ziehen.
- ▶ Hochdruckreiniger am Griff (1) und am Transportgriff (2) tragen.

Hochdruckreiniger in einem Fahrzeug transportieren

- ▶ Hochdruckreiniger so sichern, dass der Hochdruckreiniger nicht umkippen und sich nicht bewegen kann.
- ▶ Falls der Hochdruckreiniger nicht frostsicher transportiert werden kann: Hochdruckreiniger mit einem Frostschutzmittel schützen.

14 Aufbewahren

14.1 Hochdruckreiniger aufbewahren

- ▶ Hochdruckreiniger ausschalten und Netzstecker aus der Steckdose ziehen.

- ▶ Hochdruckreiniger so aufbewahren, dass folgende Bedingungen erfüllt sind:
 - Der Hochdruckreiniger ist außerhalb der Reichweite von Kindern.
 - Der Hochdruckreiniger ist sauber und trocken.
 - Der Hochdruckreiniger ist in einem geschlossenen Raum.
 - Der Hochdruckreiniger ist in einem Temperaturbereich über 0 °C.
 - Falls der Hochdruckreiniger nicht frostsicher aufbewahrt werden kann: Hochdruckreiniger mit einem Frostschutzmittel schützen.

15 Reinigen

15.1 Hochdruckreiniger und Zubehör reinigen

- ▶ Hochdruckreiniger ausschalten und Netzstecker aus der Steckdose ziehen.
- ▶ Hochdruckreiniger, Hochdruckschlauch, Spritzpistole und Zubehör mit einem feuchten Tuch reinigen.
- ▶ Stutzen und Kupplungen am Hochdruckreiniger, Hochdruckschlauch und an der Spritzpistole mit einem feuchten Tuch reinigen.
- ▶ Lüftungsschlitze mit einem Pinsel reinigen.

15.2 Düse und Strahlrohr reinigen

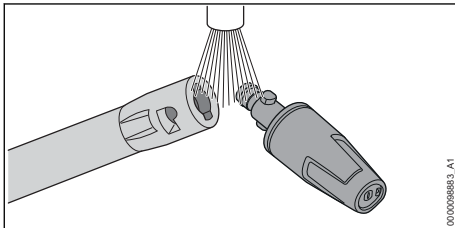

- ▶ Düse und Strahlrohr unter fließendem Wasser abspülen und mit einem Tuch trocknen.

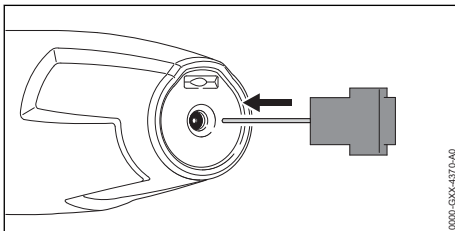

- ▶ Falls die Düse verstopft ist: Düse mit der Reinigungsnadel reinigen.

15.3 Wasserzulaufsieb reinigen

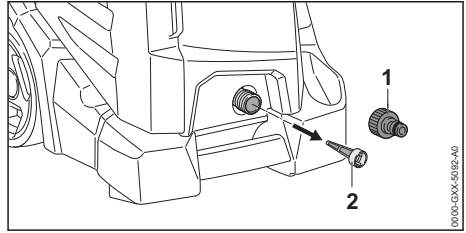

- ▶ Stutzen (1) des Wasseranschlusses abschrauben.
- ▶ Wasserzulaufsieb (2) aus dem Wasseranschluss ziehen.
- ▶ Wasserzulaufsieb (2) unter fließendem Wasser abspülen.
- ▶ Wasserzulaufsieb (2) in den Wasseranschluss einsetzen.
- ▶ Stutzen (1) aufdrehen und von Hand fest anziehen.

15.4 Wasserfilter reinigen

Der Wasserfilter muss zum Reinigen auseinandergebaut werden.

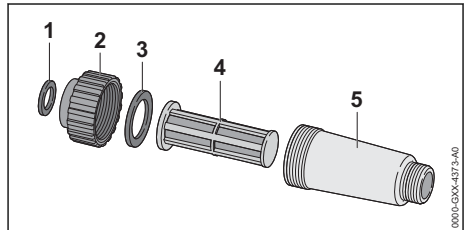

- ▶ Dichtung (1) aus dem Verschluss (2) nehmen.
- ▶ Verschluss (2) vom Filtergehäuse (5) abschrauben.
- ▶ Dichtung (3) aus dem Verschluss (2) nehmen.
- ▶ Filter (4) aus dem Filtergehäuse (5) nehmen.
- ▶ Dichtungen (1 und 3), Verschluss (2) und Filter (4) unter fließendem Wasser abspülen.
- ▶ Dichtungen (1 und 3) mit einem Armaturenfett fetten.
- ▶ Wasserfilter wieder zusammenbauen.

16 Warten

16.1 Wartungsintervalle

Wartungsintervalle sind abhängig von den Umgebungsbedingungen und den Arbeitsbedingungen. STIHL empfiehlt folgende Wartungsintervalle:

Monatlich

- ▶ Wasserzulaufsieb reinigen.

17 Reparieren

Zubehör nicht verwenden und einen STIHL Fachhändler aufsuchen.





17.1 Hochdruckreiniger reparieren



Der Benutzer kann den Hochdruckreiniger und das Zubehör nicht selbst reparieren.

- Falls der Hochdruckreiniger oder das Zubehör beschädigt sind: Hochdruckreiniger oder das

18 Störungen beheben

18.1 Störungen des Hochdruckreinigers beheben

Störung	Ursache	Abhilfe
Der Hochdruckreiniger läuft nicht an, obwohl der Hebel der Spritzpistole gedrückt wird.	Der Stecker der Anschlussleitung oder der Verlängerungsleitung ist nicht eingesteckt.	► Stecker der Anschlussleitung oder der Verlängerungsleitung einstecken.
	Der Leitungsschutzschalter (Sicherheit) oder der Fehlerstrom-Schutzschalter hat ausgelöst. Der Stromkreis ist elektrisch überlastet oder defekt.	► Ursache für das Auslösen suchen und beheben. Leitungsschutzschalter (Sicherheit) oder Fehlerstrom-Schutzschalter einlegen. ► Andere, im gleichen Stromkreis angeschlossene Stromverbraucher ausschalten.
	Die Steckdose ist zu gering abgesichert.	► Stecker der Anschlussleitung in eine richtig abgesicherte Steckdose stecken,  19.
	Die Verlängerungsleitung hat einen falschen Querschnitt.	► Eine Verlängerungsleitung mit einem ausreichenden Querschnitt verwenden,  19.2
	Die Verlängerungsleitung ist zu lang.	► Eine Verlängerungsleitung mit der richtigen Länge verwenden,  19.2
	Der Elektromotor ist zu warm.	► Hochdruckreiniger 5 Minuten abkühlen lassen. ► Düse reinigen.
Der Hochdruckreiniger läuft beim Einschalten nicht an. Der Elektromotor brummt.	Die Netzspannung ist zu niedrig.	► Hebel der Spritzpistole drücken und gedrückt halten und den Hochdruckreiniger einschalten. ► Andere, im gleichen Stromkreis angeschlossene Stromverbraucher ausschalten.
	Die Verlängerungsleitung hat einen falschen Querschnitt.	► Eine Verlängerungsleitung mit einem ausreichenden Querschnitt verwenden,  19.2
	Die Verlängerungsleitung ist zu lang.	► Eine Verlängerungsleitung mit der richtigen Länge verwenden,  19.2
Der Hochdruckreiniger schaltet im Betrieb ab.	Der Stecker der Anschlussleitung oder der Verlängerungsleitung wurde aus der Steckdose gezogen.	► Stecker der Anschlussleitung oder der Verlängerungsleitung einstecken.
	Der Leitungsschutzschalter (Sicherheit) oder der Fehlerstrom-Schutzschalter hat ausgelöst. Der Stromkreis ist elektrisch überlastet oder defekt.	► Ursache für das Auslösen suchen und beheben. Leitungsschutzschalter (Sicherheit) oder Fehlerstrom-Schutzschalter einlegen. ► Andere, im gleichen Stromkreis angeschlossene Stromverbraucher ausschalten.

Störung	Ursache	Abhilfe
	Die Steckdose ist zu gering abgesichert.	▶ Stecker der Anschlussleitung in eine richtig abgesicherte Steckdose stecken,  19.
	Der Elektromotor ist zu warm.	▶ Hochdruckreiniger 5 Minuten abkühlen lassen. ▶ Düse reinigen.
Die Hochdruckpumpe schaltet sich wiederholt ein und aus, ohne dass der Hebel der Spritzpistole gedrückt wird.	Die Hochdruckpumpe, der Hochdruckschlauch oder die Spritzeinrichtung sind undicht.	▶ Hochdruckreiniger von einem STIHL Fachhändler prüfen lassen.
Der Arbeitsdruck schwankt oder fällt ab.	Es besteht Wassermangel.	▶ Wasserhahn ganz öffnen. ▶ Sicherstellen, dass eine ausreichende Wassermenge zur Verfügung steht.
	Die Düse ist verstopft.	▶ Düse reinigen.
	Das Wasserzulaufsieb oder der Wasserfilter sind verstopft.	▶ Wasserzulaufsieb und Wasserfilter reinigen.
	Die Hochdruckpumpe, der Hochdruckschlauch oder die Spritzeinrichtung sind undicht oder defekt.	▶ Hochdruckreiniger von einem STIHL Fachhändler prüfen lassen.
Der Wasserstrahl hat eine veränderte Form.	Die Düse ist verstopft.	▶ Düse reinigen.
	Die Düse ist verschlissen.	▶ Düse ersetzen.
Zusätzliches Reinigungsmittel wird nicht angesaugt.	Die Flasche ist leer.	▶ Flasche mit Reinigungsmittel füllen.
	Die Düse des Sprühsets ist verstopft.	▶ Düse des Sprühsets reinigen.
Anschlüsse an Hochdruckreiniger, Hochdruckschlauch, Spritzpistole oder Strahlrohr lassen sich schwer miteinander verbinden.	Die Dichtungen der Anschlüsse sind nicht gefettet.	▶ Dichtungen fetten.  18.2

18.2 Dichtungen fetten

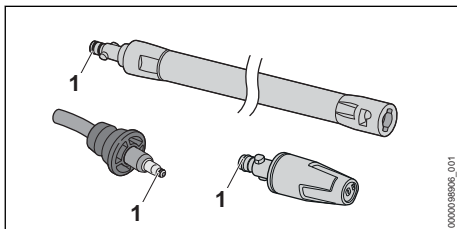

- ▶ Dichtungen (1) mit einem Armaturen Fett fetten.

19 Technische Daten

19.1 Hochdruckreiniger STIHL RE 110 PLUS

Ausführungen von 220 V bis 240 V / 50 Hz

- Absicherung (Charakteristik „C“ oder „K“): 10 A
- Leistungsaufnahme (EU) 2019/1781 §2(2) (j): 1,7 kW
- Maximal zulässige Netzimpedanz: 0,42 Ohm
- elektrische Schutzklasse: I
- elektrische Schutzart: IPX5
- Arbeitsdruck (p): 11 MPa (110 bar)
- Maximal zulässiger Druck (p max.): 15 MPa (150 bar)
- Maximaler Wasserzulaufdruck (p in max.): 1 MPa (10 bar)

- Maximaler Wasserdurchsatz (Q max.): 7,2 l/min (430 l/h)
- Minimaler Wasserdurchsatz (Q min.): 6,3 l/min (380 l/h)
- Maximale Saughöhe: 0,5 m
- Maximale Wassertemperatur im Druckbetrieb (t in max): 40 °C
- Maximale Wassertemperatur im Saugbetrieb: 20 °C
- Maße
 - Länge: 410 mm
 - Breite: 395 mm
 - Maximale Höhe: 895 mm
 - Minimale Höhe: 693 mm
- Länge des Hochdruckschlauchs: 8 m
- Gewicht (m) mit angebautelem Zubehör: 20,3 kg bis 20,4 kg

Vom Druck abhängige Daten wurden bei einem Zulaufdruck von 0,3 MPa (3 bar) gemessen.

19.2 Verlängerungsleitungen

Wenn eine Verlängerungsleitung verwendet wird, muss sie einen Schutzleiter haben und deren Adern müssen abhängig von der Spannung und der Länge der Verlängerungsleitung mindestens folgende Querschnitte haben:

Falls die Nennspannung auf dem Leistungsschild 220 V bis 240 V ist:

- Leitungslänge bis 20 m: AWG 15 / 1,5 mm²
- Leitungslänge 20 m bis 50 m: AWG 13 / 2,5 mm²

Falls die Nennspannung auf dem Leistungsschild 100 V bis 127 V ist:

- Leitungslänge bis 10 m: AWG 14 / 2,0 mm²
- Leitungslänge 10 m bis 30 m: AWG 12 / 3,5 mm²

19.3 Schallwerte und Vibrationswerte

Der K-Wert für die Schalldruckpegel beträgt 2 dB(A). Der K-Wert für die Schalleistungspegel beträgt 2 dB(A). Der K-Wert für die Vibrationswerte beträgt 2 m/s².

- Schalldruckpegel L_{pA} gemessen nach EN 60335-2-79: 73 dB(A)
- Schalleistungspegel L_{wA} gemessen nach EN 60335-2-79: 85 dB(A)
- Vibrationswert a_h gemessen nach EN 60335-2-79, Flachstrahldüse: ≤ 2,5 m/s².

Informationen zur Erfüllung der Arbeitgeberrichtlinie Vibration 2002/44/EG sind unter www.stihl.com/vib angegeben.

19.4 REACH

REACH bezeichnet eine EG-Verordnung zur Registrierung, Bewertung und Zulassung von Chemikalien.

Informationen zur Erfüllung der REACH Verordnung sind unter www.stihl.com/reach angegeben.

20 Ersatzteile und Zubehör

20.1 Ersatzteile und Zubehör

STIHL Diese Symbole kennzeichnen original STIHL Ersatzteile und original STIHL Zubehör.

STIHL empfiehlt, original STIHL Ersatzteile und original STIHL Zubehör zu verwenden.

Ersatzteile und Zubehör anderer Hersteller können durch STIHL hinsichtlich Zuverlässigkeit, Sicherheit und Eignung trotz laufender Marktbeobachtung nicht beurteilt werden und STIHL kann für deren Einsatz auch nicht einstehen.

Original STIHL Ersatzteile und original STIHL Zubehör sind bei einem STIHL Fachhändler erhältlich.

21 Entsorgen

21.1 Hochdruckreiniger entsorgen

Informationen zur Entsorgung sind bei einem STIHL Fachhändler erhältlich.

- ▶ Hochdruckreiniger, Hochdruckschlauch, Düsen, Zubehör und Verpackung vorschriftsmäßig und umweltfreundlich entsorgen.

22 EU-Konformitätserklärung

22.1 Hochdruckreiniger STIHL RE 110 PLUS

ANDREAS STIHL AG & Co. KG
Badstraße 115
D-71336 Waiblingen

Deutschland

erklärt in alleiniger Verantwortung, dass

- Bauart: Hochdruckreiniger
- Fabrikmarke: STIHL
- Typ: RE 110 PLUS
- Serienidentifizierung: 4950

den einschlägigen Bestimmungen der Richtlinien 2011/65/EU, 2006/42/EG, 2014/30/EU, 2009/125/EC entspricht und in Übereinstimmung mit den jeweils zum Produktionsdatum gültigen Versionen der folgenden Normen entwickelt und

gefertigt worden ist: EN 55014-1, EN 55014-2, EN 60335-1, EN 60335-2-79, EN 61000-3-2, EN 61000-3-11.

Zur Ermittlung des gemessenen und des garantierten Schalleistungspegels wurde nach Richtlinie 2000/14/EG, Anhang V, unter Anwendung der Norm ISO 3744 verfahren.

- gemessener Schalleistungspegel: 85 dB(A)
- garantierter Schalleistungspegel: 87 dB(A)

Die Technischen Unterlagen sind bei der Produktzulassung der ANDREAS STIHL AG & Co. KG aufbewahrt.

Das Baujahr, das Herstellungsland und die Maschinenummer sind auf dem Hochdruckreiniger angegeben.

Waiblingen, 18.01.2021

ANDREAS STIHL AG & Co. KG
HRA 260269, Amtsgericht Stuttgart

J. Hoffmann
i. V.

Dr. Jürgen Hoffmann, Leiter Erzeugnisdaten, -vorschriften und Zulassung

23 Anschriften

23.1 STIHL Hauptverwaltung

ANDREAS STIHL AG & Co. KG
Postfach 1771
D-71307 Waiblingen

23.2 STIHL Vertriebsgesellschaften

DEUTSCHLAND

STIHL Vertriebszentrale AG & Co. KG
Robert-Bosch-Straße 13
64807 Dieburg
Telefon: +49 6071 3055358

ÖSTERREICH

STIHL Ges.m.b.H.
Fachmarktstraße 7
2334 Vösendorf
Telefon: +43 1 86596370

SCHWEIZ

STIHL Vertriebs AG
Isenrietstraße 4
8617 Mönchaltorf
Telefon: +41 44 9493030

TSCHECHISCHE REPUBLIK

Andreas STIHL, spol. s r.o.
Chrlická 753
664 42 Modřice

23.3 STIHL Importeure

BOSNIEN-HERZEGOWINA

UNIKOMERC d. o. o.
Bišće polje bb
88000 Mostar
Telefon: +387 36 352560
Fax: +387 36 350536

KROATIEN

UNIKOMERC - UVOZ d.o.o.
Sjedište:
Amruševa 10, 10000 Zagreb
Prodaja:
Ulica Kneza Ljudevita Posavskog 56, 10410
Velika Gorica
Telefon: +385 1 6370010
Fax: +385 1 6221569

TÜRKEI

SADAL TARIM MAKİNELERİ DIŞ TİCARET A.Ş.
Hürriyet Mahallesi Manas Caddesi No.1
35473 Menderes, Izmir
Telefon: +90 232 210 32 32
Fax: +90 232 210 32 33

Obsah

1	Úvod.....	25
2	Informace k tomuto návodu k použití.....	25
3	Přehled.....	26
4	Bezpečnostní pokyny.....	27
5	Bezpečnostní pokyny – příslušenství.....	33
6	Příprava vysokotlakého čističe k práci.....	34
7	Smontování vysokotlakého čističe.....	35
8	Připojení na vodní zdroj.....	36
9	Elektrické připojení vysokotlakého čističe.....	38
10	Zapínání a vypínání vysokotlakého čističe.....	38
11	Práce s vysokotlakým čističem.....	39
12	Po skončení práce.....	40
13	Přeprava.....	41
14	Skladování.....	42
15	Čištění.....	42
16	Údržba.....	43
17	Oprava.....	43
18	Odstanění poruch.....	43
19	Technická data.....	44

20	Náhradní díly a příslušenství.....	45
21	Likvidace.....	45
22	Prohlášení o konformitě EU.....	45
23	Adresy.....	46

1 Úvod

Vážená zákaznice, vážený zákazníku,

těší nás, že jste se rozhodli pro firmu STIHL. Vytvíjíme a vyrábíme naše výrobky ve špičkové kvalitě podle potřeb našich zákazníků. Tím vznikají výrobky s vysokým stupněm spolehlivosti i při extrémním namáhání.

STIHL je zárukou špičkové kvality také v servisních službách. Náš odborný prodej zajišťuje kompetentní poradenství a instruktáž, jakož i obsáhlou technickou podporu.

STIHL se výslovně zasazuje za trvale udržitelné a zodpovědné zacházení s přírodou. Tento návod k použití Vám má být oporou při bezpečném a ekologickém používání Vašeho výrobku STIHL po dlouhý čas.

Děkujeme Vám za Vaši důvěru a přejeme mnoho spokojenosti s Vaším výrobkem STIHL.



Dr. Nikolas Stihl

DŮLEŽITÉ! PŘED POUŽITÍM SI NÁVOD PŘEČTĚTE A ULOŽTE JEJ PRO DALŠÍ POTŘEBU.

2 Informace k tomuto návodu k použití

2.1 Platné dokumenty

Platí lokální bezpečnostní předpisy.

- ▶ Navíc k tomuto návodu k použití si přečíst, porozumět jim a uložit pro další potřebu níže uvedené dokumenty:
 - návod k použití a obal používaného příslušenství
 - návod k použití a obal používaného čisticího prostředku

2.2 Označení varovných odkazů v textu

NEBEZPEČÍ

- Odkaz upozorňuje na nebezpečí, která vedou k těžkým úrazům či úmrtí.
 - ▶ Uvedená opatření mohou zabránit těžkým úrazům či úmrtí.

VAROVÁNÍ

- Odkaz upozorňuje na nebezpečí, která **mohou** vést k těžkým úrazům či úmrtí.
 - ▶ Uvedená opatření mohou zabránit těžkým úrazům či úmrtí.

UPOZORNĚNÍ

- Odkaz upozorňuje na nebezpečí, která mohou vést k věcným škodám.
 - ▶ Uvedená opatření mohou zabránit věcným škodám.

2.3 Symboly v textu



Tento symbol odkazuje na kapitolu v tomto návodu k použití.

3 Přehled

3.1 Vysokotlaký čistič

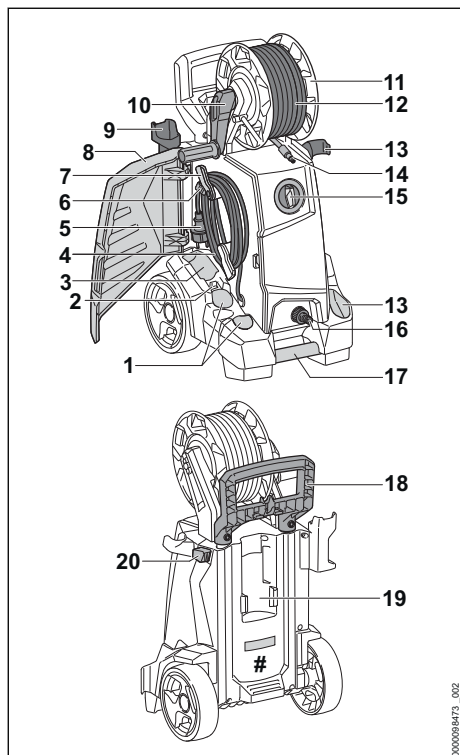

1 Příhrádka

Příhrádka slouží k uložení dodaných trysek.

2 Držák

Držák slouží k uchovávání čistící jehly.

3 Příhrádka

Příhrádka slouží k uchovávání dalších trysek z příslušenství pro vysokotlaké čističe.

4 Připojovací kabel

Připojovací kabel spojuje vysokotlaký čistič se síťovou zástrčkou.

5 Síťový konektor

Síťová zástrčka spojuje připojovací kabel se zásuvkou.

6 Klip

Klip přidrží síťový konektor na navinutém připojovacím kabelu.

7 Držák

Držák slouží k odebrání a uchovávání připojovacího kabelu a je otočný.

8 Klapka

Klapka zakrývá trysky, připojovací kabel a čistící jehlu.

9 Držák

Držák slouží k uložení stříkací pistole.

10 Klička

Klička slouží k otáčení hadicového bubnu.

11 Hadicový buben

Hadicový buben slouží k navinování vysokotlaké hadice.

12 Vysokotlaká hadice

Vysokotlaká hadice vede vodu z vysokotlakého čerpadla do stříkací pistole.

13 Držák

Držák slouží k uložení stříkacího zařízení.

14 nátrubek

Nátrubek spojuje vysokotlakou hadici se stříkací pistolí.

15 Otočný spínač

Otočný spínač slouží k zapnutí a vypnutí vysokotlakého čističe.

16 nátrubek

Nátrubek slouží k připojení vodovodní hadice.

17 Přepravní držadlo

Přepravní držadlo slouží k přenášení vysokotlakého čističe.

18 Rukojeť

Rukojeť slouží k přenášení vysokotlakého čističe a k manipulaci s ním.

19 Držák

Držák slouží k uložení stříkací soupravy.

20 Blokovací tlačítko

Pojistné tlačítko blokuje přestavování délky rukojeti.

Výkonový štítek s výrobním číslem

3.2 Stříkací zařízení

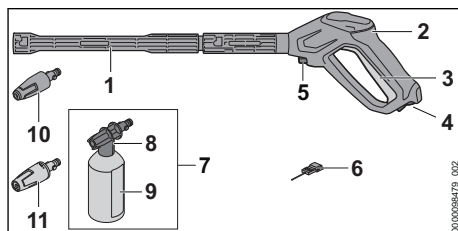

1 Stříkací trubka

Stříkací trubka spojuje stříkací pistolí s tryskou.

2 Stříkací pistole

Stříkací pistole slouží k držení a vedení stříkacího zařízení.

3 Spoušť

Spoušť otevírá a zavírá ventil ve stříkací pistoli. Páčka spouští a zastavuje proud vody.

4 Zarážková páčka

Zarážková páčka odjišťuje spoušť.

5 Aretační páčka

Aretační páčka drží nátrubek ve stříkací pistoli.

6 Čisticí jehla

Čisticí jehla slouží k čištění trysek.

7 Stříkací souprava

Stříkací souprava slouží k čištění čisticími prostředky.

8 Stříkací tryska

Stříkací tryska směšuje vodu s čisticím prostředkem.

9 Láhev

Láhev obsahuje čisticí prostředek.

10 Rotační tryska

Rotační tryska vytváří tvrdý rotační proud vody.

11 Plochá tryska

Plochá tryska vytváří plochý proud vody.

3.3 Symboly

Na vysokotlakém čističi, stříkacím zařízení a stříkací soupravě se mohou nacházet symboly s následujícím významem:



Zarážková páčka deblokuje v této poloze páčku.



Zarážková páčka blokuje v této poloze páčku.



Stříkací soupravu zajistit tak, aby se nemohla převrátit a nemohla se pohnout.



Výrobek nelikvidovat s domácím odpadem.



Zaručená hladina akustického výkonu podle směrnice 2000/14/EG v dB(A) za účelem porovnatelnosti akustických emisí výrobků.



Tyto symboly označují originální náhradní díly STIHL a originální příslušenství STIHL.

4 Bezpečnostní pokyny**4.1 Varovné symboly**

Varovné symboly na vysokotlakém čističi mají následující význam:



Dodržujte bezpečnostní pokyny a jejich opatření.



Návod k použití je třeba si přečíst, porozumět mu a uložit ho pro další potřebu.



Noste ochranné brýle.



- Nemiřte proudem vody na osoby a zvířata.
- Nemiřte proudem vody na elektrická zařízení, elektrické přípojky, zásuvky a vedení vedoucí elektrický proud.
- Nemiřte proudem vody na elektrické přístroje a vysokotlaký čistič.



Pokud je přípojovací nebo prodlužovací kabel poškozen: vytáhněte síťovou zástrčku ze zásuvky.



Nepřipojujte vysokotlaký čistič přímo k síti pitné vody.



Během přerušování práce, přepravy, skladování, údržby nebo opravy vysokotlaký čistič vypněte.



Nepoužívejte, nepřevážujte a neskladujte vysokotlaký čistič při teplotách pod 0 °C.

4.2 Řádné používání

Vysokotlaký čistič STIHL RE 110 PLUS slouží k čištění například vozidel, přívěsů, teras, cest a fasád.

Vysokotlaký čistič není vhodný pro komerční použití.

Vysokotlaký čistič se nesmí používat za deště.

▲ VAROVÁNÍ

- V případě použití vysokotlakého čističe v rozporu s určením může dojít k závažnému poranění nebo usmrcení osob a ke vzniku věcných škod.
 - ▶ Používejte vysokotlaký čistič tak, jak je to popsáno v tomto návodu k použití.

Vysokotlaký čistič STIHL RE 110 PLUS neslouží pro níže uvedená použití:

- čištění azbestového cementu a podobných povrchů
- čištění povrchů, které jsou natřeny nebo nalakovány olovnatou barvou
- čištění povrchů, které přicházejí do kontaktu s potravinami
- čištění samotného vysokotlakého čističe

4.3 Požadavky na uživatele

▲ VAROVÁNÍ

- Uživatelé bez instruktaže nemohou rozpoznat nebo dobře odhadnout nebezpečí hrozící vysokotlakým čističem. Uživatel nebo jiné osoby mohou utrpět těžká nebo smrtelná zranění.



- ▶ Je třeba si přečíst návod k použití, porozumět mu a uschovat jej.

- ▶ Pokud bude vysokotlaký čistič předáván další osobě: zároveň s ním předejte i návod k použití.

- ▶ Zajistěte, aby uživatel splňoval níže uvedené požadavky:

- Uživatel je odpočatý.

– Tento stroj nesmí používat osoby (včetně dětí) se sníženými psychickými, sensorickými nebo mentálními schopnostmi nebo s nedostatkem zkušeností a znalostí.

- Uživatel je schopen rozpoznat a posoudit nebezpečí hrozící vysokotlakým čističem.

– Uživatel je plnoletý nebo je v souladu s národními předpisy pod dohledem zaškolený pro výkon povolání.

– Před prvním použitím vysokotlakého čističe obdržel uživatel instruktaž od specializovaného pro-

dejce STIHL nebo jiného specialisty.

- Uživatel není pod vlivem alkoholu, léků nebo drog.
- ▶ V případě nejasností: vyhledejte specializovaného prodejce STIHL.

4.4 Oblečení a vybavení

▲ VAROVÁNÍ

- Během práce mohou být předměty velkou rychlostí vymrštěny nahoru. Uživatel může být zraněn.



- ▶ Nosit těsně přiléhající ochranné brýle. Vhodné ochranné brýle byly přezkoušeny podle normy EN 166 nebo podle národních předpisů a jsou s patřičným označením k dostání na trhu.

- ▶ Nosit těsně přiléhající bundu, košili s dlouhým rukávem a dlouhé kalhoty.

- Při práci může dojít k tvorbě aerosolů. Vdechované aerosoly mohou škodit zdraví a vyvolat alergické reakce.

- ▶ Provést odhad rizik v závislosti na k čištění určenému povrchu a jeho okolí.

- ▶ Pokud z odhadu rizik vyjde najevo, že se budou vytvářet aerosoly: nosit ochrannou dýchací masku ochranné kategorie FFP2 nebo jiné srovnatelné ochranné kategorie.

- Pokud nosí uživatel nevhodnou obuv, může uklouznout. Uživatel může být zraněn.

- ▶ Nosit pevnou, uzavřenou obuv s hrubou podrážkou.

4.5 Pracovní pásmo a okolí

▲ VAROVÁNÍ

- Nezúčastněné osoby, děti a zvířata nemohou rozpoznat ani odhadnout nebezpečí hrozící vysokotlakým čističem a do výšky vymrštěnými předměty. Nezúčastněné osoby, děti a zvířata mohou utrpět těžká zranění a může dojít k věcným škodám.

- ▶ Nepouštějte nezúčastněné osoby, děti a zvířata do pracovního pásma.

- ▶ Vysokotlaký čistič nenechávejte bez dohledu.

► Zajistěte, aby si děti s vysokotlakým čističem nemohly hrát.

- Pokud by se pracovalo v dešti nebo ve vlhkém prostředí, může dojít k úrazu elektrickým proudem. Uživatel se může těžce zranit nebo být usmrčen a vysokotlaký čistič se může poškodit.
 - Nepracujte v dešti.
 - Vysokotlaký čistič postavte tak, aby na něj nekapala voda a on se nenamočil.
 - Vysokotlaký čistič postavte mimo vlhké pracovní místo.
- Elektrické součástky vysokotlakého čističe mohou vytvářet jiskry. Jiskry mohou ve snadno hořlavém nebo explozivním okolí vyvolat požár nebo exploze. Může tím dojít k těžkým úrazům či úmrtí a ke vzniku věcných škod.
 - Nikdy nepracujte ve snadno hořlavém nebo explozivním okolí.

4.6 Stav odpovídající bezpečnosti

Vysokotlaký čistič je ve stavu odpovídající bezpečnosti, když jsou splněny níže uvedené podmínky:

- Vysokotlaký čistič je nepoškozený.
- Vysokotlaká hadice, spojky a postřikovací zařízení jsou nepoškozené.
- Postřikovací zařízení je správně namontováno.
- Připojovací kabel, prodlužovací kabel a jejich síťové zástrčky jsou nepoškozené.
- Vysokotlaký čistič je čistý a suchý.
- Stříkací zařízení je čisté.
- Ovládací prvky fungují a nejsou změněny.
- Je namontováno pouze originální příslušenství STIHL určené pro tento vysokotlaký čistič.
- Příslušenství je namontováno správně.

▲ VAROVÁNÍ

- Ve stavu neodpovídající bezpečnosti mohou konstrukční díly již bezpečně fungovat a bezpečnostní zařízení mohou být vyřazena z provozu. Může dojít k těžkým úrazům nebo usmrcení osob.
 - Pracujte s nepoškozeným vysokotlakým čističem.
 - Pracujte s nepoškozenou vysokotlakou hadicí, nepoškozenými spojkami a nepoškozeným postřikovacím zařízením.
 - Postřikovací zařízení namontujte tak, jak je to popsáno v tomto návodu k použití.

- Pracujte s připojovacím kabelem, prodlužovacím kabelem a se síťovou zástrčkou jen tehdy, pokud nejsou poškozené.
- Pokud je vysokotlaký čistič znečištěný nebo mokrá: vyčistěte vysokotlaký čistič a nechte jej uschnout.
- Pokud je stříkací zařízení znečištěné: vyčistěte stříkací zařízení.
- Nepozměňujte vysokotlaký čistič.
- Pokud nefungují ovládací prvky: nepracujte s vysokotlakým čističem.
- Montujte pouze originální příslušenství STIHL určené pro tento vysokotlaký čistič.
- Příslušenství montujte tak, jak je to popsáno v tomto návodu k použití nebo v návodu k použití daného příslušenství.
- Nestrkejte do otvorů vysokotlakého čističe žádné předměty.
- Opotřebované nebo poškozené informační štítky vyměňte.
- V případě nejasností: vyhledejte specializovaného prodejce STIHL.

4.7 Pracovní postup

▲ VAROVÁNÍ

- Uživatel již v určitých situacích nemůže soustředěně pracovat. Uživatel může zakopnout, upadnout a těžce se zranit.
 - Pracujte klidně a s rozvahou.
 - Pokud jsou světelné poměry a viditelnost špatné: nepracujte s vysokotlakým čističem.
 - Obsluhujte vysokotlaký čistič sami.
 - Dávejte pozor na překážky.
 - Při práci stůjte na zemi a udržujte rovnováhu. Pokud je nutné pracovat ve výškách: používejte vysokozdvížnou pracovní plošinu nebo bezpečné lešení.
 - Pokud se dostaví známky únavy: udělejte si pracovní přestávku.
- Pokud se vysokotlaký čistič během práce změní nebo se chová nezvyklým způsobem, může být v provozně nebezpečném stavu. Může dojít k těžkým úrazům osob a ke vzniku věcných škod.
 - Ukončete práci, vytáhněte síťovou zástrčku ze zásuvky a vyhledejte specializovaného prodejce STIHL.
 - Používejte vysokotlaký čistič vestoje.
 - Nezakrývejte vysokotlaký čistič, jinak nebude zajištěna dostatečná výměna chladicího vzduchu.
- Při puštění spouště stříkací pistole se vysokotlaké čerpadlo automaticky vypne a z trysky přestane proudit voda. Vysokotlaký čistič je

v pohotovostním režimu a zůstává nadále zapnutý. Při stisknutí spouště stříkací pistole se vysokotlaké čerpadlo automaticky opět zapne a z trysky začne proudit voda. Může dojít k těžkým úrazům osob a ke vzniku věcných škod.

- ▶ Pokud se nepracuje: zamkněte spoušť stříkací pistole.



- ▶ Vypněte vysokotlaký čistič.

- ▶ Vytáhněte síťovou zástrčku vysokotlakého čističe ze zásuvky.

- Při teplotách pod 0 °C může na čistěných površích a v konstrukčních dílech vysokotlakého čističe zamrznout voda. Uživatel může uklouznout, upadnout a těžce se zranit. Mohou vzniknout věcné škody.
 - ▶ Při teplotách pod 0 °C vysokotlaký čistič nepoužívejte.
- Pokud se táhá za vysokotlakou hadici, vodovodní hadici nebo připojovací kabel, může se vysokotlaký čistič pohnout a převrátit. Mohou vzniknout věcné škody.
 - ▶ Netahejte za vysokotlakou hadici, vodovodní hadici ani připojovací kabel.
- Pokud vysokotlaký čistič stojí na šikmé, nerovné nebo nezpevněné ploše, může se pohnout a převrátit. Mohou vzniknout věcné škody.
 - ▶ Stavte vysokotlaký čistič na vodorovnou plochu zpevněnou plochu.
- Pokud se pracuje ve výšce, může vysokotlaký čistič nebo stříkací zařízení spadnout dolů. Může dojít k těžkým úrazům osob a ke vzniku věcných škod.
 - ▶ Používejte vysokozdvížnou pracovní plošinu nebo bezpečné lešení.
 - ▶ Vysokotlaký čistič na vysokozdvížnou pracovní plošinu ani lešení nestavte.
 - ▶ Pokud není dosah vysokotlaké hadice dostatečný: prodlužte vysokotlakou hadici prodlužovací vysokotlakou hadicí.
 - ▶ Zajistěte stříkací zařízení proti pádu dolů.
- Proud vody může z povrchů uvolnit azbestová vlákna. Azbestová vlákna se po uschnutí mohou dostat do vzduchu a mohou pak být vdechnuta. Vdechovaná azbestová vlákna mohou poškodit zdraví.
 - ▶ Nečistěte azbestové povrchy.
- Proud vody může z vozidel nebo strojů uvolnit olej. Olejnatá voda se může dostat do země, vody nebo kanalizace. Je tak ohroženo životní prostředí.

- ▶ Čistěte vozidla nebo stroje jen na místech, kde je v odtoku vody nainstalován odlučovač oleje.
- Proud vody může spolu s olovnatou barvou vytvářet olovnaté aerosoly a vodu. Olovnaté aerosoly a olovnatá voda se mohou dostat do země, vody nebo kanalizace. Vdechované aerosoly mohou poškodit zdraví a vyvolat alergické reakce. Je tak ohroženo životní prostředí.
 - ▶ Nečistěte povrchy, které jsou natřeny nebo nalakovány olovnatou barvou.
- Proud vody může poškodit choulostivé povrchy. Mohou vzniknout věcné škody.
 - ▶ Nečistěte choulostivé povrchy rotační tryskou.
 - ▶ Choulostivé povrchy z gumy, látky, ze dřeva nebo z podobných materiálů čistěte se sníženým pracovním tlakem a s větším odstupem.
- Pokud se rotační tryska během práce ponoří do znečištěné vody nebo se v ní používá, může se poškodit.
 - ▶ Nepoužívejte rotační trysku ve znečištěné vodě.
 - ▶ Při čištění nádob: vyprázdněte nádobu a během čištění nechte odtékat vodu.
- Nasáté snadno hořlavé nebo explozivní kapaliny mohou vyvolat požáry a exploze. Může tak dojít k těžkým úrazům či úmrtí osob a ke vzniku věcných škod.
 - ▶ Nenasávejte snadno hořlavé nebo explozivní kapaliny a nepostříkujte je.
- Nasáté dráždivé, žíravé a jedovaté kapaliny mohou ohrozit zdraví a poškodit konstrukční díly vysokotlakého čističe. Může tak dojít k těžkým úrazům či úmrtí osob a ke vzniku věcných škod.
 - ▶ Nenasávejte dráždivé, žíravé a jedovaté kapaliny a nepostříkujte je.
- Silný proud vody může způsobit závažná poranění osob a zvířat nebo věcné škody.



- ▶ Nemířte proudem vody na osoby a zvířata.

- ▶ Nemířte proudem vody do míst, kam není dobře vidět.
- ▶ Nečistěte oblečené oblečení.
- ▶ Nečistěte nazuté boty.
- Pokud se elektrická zařízení, elektrické přípojky, zásuvky a vedení vedoucí elektrický proud dostanou do kontaktu s vodou, může dojít k úrazu elektrickým proudem. Může tak

dojít k těžkým úrazům či úmrtí osob a ke vzniku věcných škod.



- ▶ Nemiřte proudem vody na elektrická zařízení, elektrické přípojky, zásuvky a vedení vedoucí elektrický proud.

- ▶ Nemiřte proudem vody na připojovací nebo na prodlužovací kabel.
- Pokud se elektrická zařízení nebo vysokotlaký čistič dostanou do kontaktu s vodou, může dojít k úrazu elektrickým proudem. Uživatel může utrpět těžká nebo smrtelná zranění a mohou vzniknout věcné škody.



- ▶ Nemiřte proudem vody na elektrické přístroje a vysokotlaký čistič.

- ▶ Zajistěte, aby elektrická zařízení a vysokotlaký čistič byly daleko od čistěného povrchu.
- Nesprávně uložená vysokotlaká hadice se může poškodit. V důsledku poškození může do okolí nekontrolovaně pod vysokým tlakem unikat voda. Může dojít k těžkým úrazům osob a ke vzniku věcných škod.
 - ▶ Nemiřte proudem vody na vysokotlakou hadici.
 - ▶ Uložte vysokotlakou hadici tak, aby nebyla napnutá nebo zamotaná.
 - ▶ Uložte vysokotlakou hadici tak, aby nebyla poškozená, zalomená nebo stlačená a nikde se neodírala.
 - ▶ Chraňte vysokotlakou hadici před horkem, olejem a chemikáliemi.
- Nesprávně uložená vodovodní hadice se může poškodit a osoby o ni mohou zakopnout. Osoby se mohou poranit a vodovodní hadice se může poškodit.
 - ▶ Nemiřte proudem vody na vodovodní hadici.
 - ▶ Uložte a označte vodovodní hadici tak, aby o ni osoby nemohly zakopnout.
 - ▶ Uložte vodovodní hadici tak, aby nebyla napnutá nebo zamotaná.
 - ▶ Uložte vodovodní hadici tak, aby nebyla poškozená, zalomená nebo stlačená a nikde se neodírala.
 - ▶ Chraňte vodovodní hadici před horkem, olejem a chemikáliemi.
- Silný proud vody způsobuje reakční síly. V důsledku vzniklých reakčních sil může uživatel ztratit kontrolu nad stříkacím zařízením. Uživatel může utrpět těžká zranění a mohou vzniknout věcné škody.
 - ▶ Držte stříkací pistoli pevně oběma rukama.

- ▶ Pracujte tak, jak je to popsáno v tomto návodu k použití.

4.8 Čisticí prostředky

▲ VAROVÁNÍ

- Pokud by se čisticí prostředky dostaly do styku s pokožkou nebo očima, může dojít k podráždění pokožky či očí.
 - ▶ Dbejte na návod k použití čisticího prostředku.
 - ▶ Vyhněte se kontaktu s čisticími prostředky.
 - ▶ Pokud došlo ke kontaktu s pokožkou: dotčená místa pokožky umyjte velkým množstvím vody a mýdlem.
 - ▶ Pokud došlo ke kontaktu s očima: vyplachujte oči nejméně po dobu 15 minut velkým množstvím vody a vyhledejte lékaře.
- Nesprávné nebo nevhodné čisticí prostředky mohou poškodit vysokotlaký čistič nebo povrch čistěného předmětu nebo uškodit životnímu prostředí.
 - ▶ STIHL doporučuje používat originální čisticí prostředky STIHL.
 - ▶ Dbejte na návod k použití čisticího prostředku.
 - ▶ V případě nejasností: vyhledejte specializovaného prodejce STIHL.

4.9 Připojení vody

▲ VAROVÁNÍ

- Při puštění spouště stříkací pistole vznikne ve vodovodní hadici zpětný ráz. V důsledku zpětného rázu může dojít ke vtažení znečištěné vody zpět do sítě pitné vody. Může dojít ke znečištění pitné vody.
 - ▶ Nepřipojujte vysokotlaký čistič přímo k sítí pitné vody.
- ▶ Dodržujte předpisy vodáren. Pokud je to vyžadováno, použijte pro připojení k sítí pitné vody systémové oddělovací zařízení odpovídající předpisům (např. zábranu proti zpětnému průtoku).
- Znečištěná voda nebo voda obsahující písek mohou poškodit konstrukční díly vysokotlakého čističe.
 - ▶ Používejte čistou vodu.
 - ▶ Pokud se používá znečištěná voda nebo voda obsahující písek: používejte spolu s vysokotlakým čističem vodní filtr.
- Pokud je do vysokotlakého čističe přiváděno příliš málo vody, mohou se jeho konstrukční díly poškodit.



- ▶ Zcela otevřete vodní kohoutek.
- ▶ Zajistěte, aby bylo do vysokotlakého čističe přiváděno dostatek vody,  19.

4.10 Elektrické připojení

Kontakt s konstrukčními díly vedoucími elektrický proud může vzniknout z těchto příčin:



- Je poškozen připojovací kabel nebo prodlužovací kabel.
- Elektrická vidlice připojovacího kabelu nebo prodlužovacího kabelu je poškozená.
- Zásuvka není správně nainstalovaná.

▲ NEBEZPEČÍ

- Kontakt s konstrukčními díly vedoucími elektrický proud může způsobit úraz elektrickým proudem. Uživatel může utrpět těžké nebo smrtelné zranění.
 - ▶ Zajistěte, aby připojovací kabel, prodlužovací kabel a jejich elektrické vidlice nebyly poškozeny.



Pokud je připojovací kabel nebo prodlužovací kabel poškozen:

- ▶ Poškozeného místa se nedotýkejte.
 - ▶ Vytáhněte elektrickou vidlici ze zásuvky.
- ▶ Připojovacího kabelu, prodlužovacího kabelu a jejich elektrických vidlic se dotýkejte pouze suchými rukama.
 - ▶ Zasuňte síťovou zástrčku připojovacího nebo prodlužovacího kabelu do správně nainstalované a jištěné zásuvky s ochranným kontaktem.
 - ▶ Síťové připojení musí provést kvalifikovaný elektrikář v souladu s požadavky normy IEC 60364-1. Doporučujeme připojit elektrické napájení k tomuto stroji buď přes proudový chránič, který při překročení 30mA svodového proudu unikajícího do země po dobu 30 ms přeruší přívod energie, nebo přes zemnicí jistič.
- Poškozený nebo nevhodný prodlužovací kabel může vést k zásahu elektrickým proudem. Může dojít k těžkým úrazům nebo usmrcení osob.
 - ▶ Používejte prodlužovací kabel se správným kabelovým průřezem,  19.2.
 - ▶ Používejte prodlužovací kabel chráněný proti stříkající vodě, který je schválený pro použití venku.
 - ▶ Používejte prodlužovací kabel, který má stejné vlastnosti jako připojovací kabel vysokotlakého čističe,  19.2.
 - ▶ Doporučujeme k tomu používat kabelový buben, který zajistí, aby zásuvka byla minimálně 60 mm nad úrovní země.

▲ VAROVÁNÍ

- Během práce může nesprávné síťové napětí nebo nesprávná síťová frekvence vést k přepětí ve vysokotlakém čističi. Vysokotlaký čistič se může poškodit.
 - ▶ Zajistěte, aby síťové napětí a síťová frekvence elektrické sítě souhlasily s údaji na výkonnostním štítku vysokotlakého čističe.
- Pokud je na vícenásobnou zásuvku připojeno více elektrických spotřebičů, může během práce dojít k přetížení elektrických konstrukčních dílů. Elektrické konstrukční díly se mohou zahřát a způsobit požár. Může tak dojít k těžkým úrazům či úmrtí osob a ke vzniku věcných škod.
 - ▶ Připojujte do zásuvky jen samotný vysokotlaký čistič.
 - ▶ Nepřipojujte vysokotlaký čistič do vícenásobných zásuvek.
- Nesprávně vedený připojovací nebo prodlužovací kabel může být poškozen a osoby o něj mohou zakopnout. Osoby se mohou zranit a připojovací nebo prodlužovací kabel se může poškodit.
 - ▶ Uložte připojovací i prodlužovací kabel tak, aby nemohly přijít do kontaktu s proudem vody.
 - ▶ Uložte a označte připojovací i prodlužovací kabel tak, aby o ně osoby nemohly zakopnout.
 - ▶ Připojovací kabel a prodlužovací kabel ved'te tak, aby nebyly napnuté nebo smotané.
 - ▶ Připojovací kabel a prodlužovací kabel ved'te tak, aby nemohly být poškozeny, zlomeny, skřípnuty a neodíraly se.
 - ▶ Připojovací kabel a prodlužovací kabel chraňte před horkem, olejem a chemikáliemi.
 - ▶ Připojovací kabel a prodlužovací kabel ved'te po suchém podkladu.
- Během práce se prodlužovací kabel zahřívá. Pokud teplo nemůže odcházet, může způsobit požár.
 - ▶ Pokud se používá kabelový buben: kabelový buben kompletně odvířte.

4.11 Přeprava

▲ VAROVÁNÍ

- Během přepravy se může vysokotlaký čistič převrátit nebo se pohnout. Může dojít k úrazům osob a ke vzniku věcných škod.
 - ▶ Zablokování páčky stříkací pistole.



► Vysokotlaký čistič vypnout.

► Síťovou vidlici vysokotlakého čističe vytáhnout ze zásuvky.



► Stříkací soupravu zajistit tak, aby se nemohla převrátit a nemohla se pohnout.

► Vysokotlaký čistič zajistit upínacími pásy, řemeny nebo síti tak, aby se nemohl převrátit a nemohl se pohnout.

■ Voda může při teplotách pod 0 °C v konstrukčních dílech zmrznout. Vysokotlaký čistič může být poškozen.

► Vysokotlakou hadici a stříkací zařízení vyprázdnit.



► Pokud nemůže být vysokotlaký čistič přepravován v proti mrazu zajištěném stavu: vysokotlaký čistič chránit mrazuvzdorným prostředkem na bázi glykolu.

4.12 Skladování

▲ VAROVÁNÍ

■ Děti nemohou rozpoznat ani odhadnout nebezpečí vysokotlakého čističe. Děti mohou utrpět těžké úrazy.

► Zajistěte páku stříkací pistole.



► Vypněte vysokotlaký čistič.

► Vysokotlaký čistič vytáhněte ze zásuvky.

► Vysokotlaký čistič skladujte mimo dosah dětí.

■ Elektrické kontakty na vysokotlakém čističi a kovové konstrukční díly mohou vlivem vlhka korodovat. Vysokotlaký čistič se může poškodit.

► Vysokotlaký čistič skladujte v čistém a suchém stavu.

■ Voda může při teplotách pod 0 °C v součástkách vysokotlakého čističe zmrznout. Vysokotlaký čistič se může poškodit.

► Vyprázdněte vysokotlakou hadici a stříkací zařízení.



► Pokud nelze vysokotlaký čistič skladovat se zajištěním proti mrazu: vysokotlaký čistič je nutno chránit mrazuvzdorným prostředkem na základě glykolu.

4.13 Čištění, údržba a opravy

▲ VAROVÁNÍ

■ Pokud je během čištění, údržby či opravy zasunutá síťová zástrčka do zásuvky, může

se vysokotlaký čistič nechtěně zapnout. Může dojít k těžkým úrazům osob a ke vzniku věcných škod.

► Zamkněte spoušť stříkací pistole.



► Vypněte vysokotlaký čistič.

► Vytáhněte síťovou zástrčku vysokotlakého čističe ze zásuvky.

■ Ostré čisticí pomůcky, čištění proudem vody nebo špičatými předměty mohou vysokotlaký čistič poškodit. Pokud se vysokotlaký čistič nečistí správně, nemohou již konstrukční díly správně fungovat a bezpečnostní zařízení mohou být vyřazena z provozu. Osoby mohou utrpět těžká zranění.

► Čistěte vysokotlaký čistič tak, jak je to popsáno v tomto návodu k použití.

■ Pokud vysokotlaký čistič není správně udržován nebo opravován, nemohou již konstrukční díly správně fungovat a bezpečnostní zařízení mohou být vyřazena z provozu. Může dojít k těžkým úrazům nebo usmrcení osob.

► Nikdy na vysokotlakém čističi neprovádějte opravy ani údržbářské úkony sami.

► Pokud je připojovací kabel defektní nebo poškozený: nechte připojovací kabel vyměnit specializovaným prodejcem STIHL.

► Pokud musí být provedena údržba či oprava vysokotlakého čističe: vyhledejte specializovaného prodejce STIHL.

5 Bezpečnostní pokyny – příslušenství

5.1 Prodloužení stříkací trubky, plošný mycí kartáč, souprava na čištění trubek, zahnutá stříkací trubka a zaúhlná tryska

Prodloužení stříkací trubky

▲ VAROVÁNÍ

■ Prodloužení stříkací trubky posiluje reakční síly. Vznikajícími reakčními silami může uživatel ztratit vládu nad stříkacím zařízením. Uživatel může být těžce zraněn a může dojít ke vzniku věcných škod.

► Používejte pouze jedno prodloužení stříkací trubky.

► Stříkací pistolí držte pevně oběma rukama.

► Pracujte tak, jak je to popsáno v tomto návodu k použití.

Plošný mycí kartáč**▲ VAROVÁNÍ**

- Prudký vodní proud může uživatele zranit.



▶ Nesahejte pod plošný mycí kartáč.

- ▶ Plošný mycí kartáč držte a ved'te tak, jak je to popsáno v návodu k použití plošného mycího kartáče.

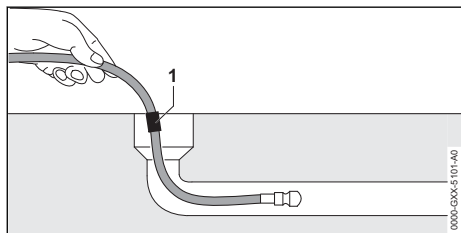
Souprava na čištění trubek**▲ VAROVÁNÍ**

- Hadice pro čištění trubek posiluje reakční síly. Pokud je páčka stříkací pistole stisknutá a hadice pro čištění trubek je mimo trubku, může sebou hadice pro čištění trubek nekontrolovaně házet sem a tam. Uživatel může nad hadicí pro čištění trubek ztratit kontrolu. Uživatel může být těžce zraněn a může dojít ke vzniku věcných škod.
 - ▶ Vysokotlaký čistič zapněte a páčku stříkací pistole stiskněte, až když je hadice pro čištění trubek až po značku (1) zasunuta do trubky.
 - ▶ Když je značka při vytažování hadice pro čištění trubek z trubky viditelná:
 - Páčku stříkací pistole pusťte.
 - Vysokotlaký čistič vypněte.
 - Vodní kohout zavřete.
 - Zaktivujte stříkací pistolí: vodní tlak se zredukuje.
 - Zaaretujte páčku stříkací pistole.
- Ve velké trubce může hadice pro čištění trubek uvnitř trubky změnit směr a opět se vymrštit z trubkového otvoru ven. Uživatel může nad hadicí pro čištění trubek ztratit kontrolu. Uživatel může být těžce zraněn a může dojít ke vzniku věcných škod.
 - ▶ Trubku stále pozorujte.
 - ▶ Pokud se tryska hadice pro čištění trubek z trubky vysune ven:
 - Páčku stříkací pistole pusťte.
 - Zaaretujte páčku stříkací pistole.

– Vysokotlaký čistič vypněte.

Zahnutá stříkací trubka a zaúhlená tryska**▲ VAROVÁNÍ**

- Zahnutá stříkací trubka a zaúhlená tryska zesilují boční reakční síly. Vznikajícími reakčními silami může uživatel ztratit vládu nad stříkacím zařízením. Uživatel může být těžce zraněn a může dojít ke vzniku věcných škod.
 - ▶ Používejte pouze jedno prodloužení stříkací trubky.
 - ▶ Stříkací pistolí držte pevně oběma rukama.
 - ▶ Pracujte tak, jak je to popsáno v tomto návodu k použití.

6 Příprava vysokotlakého čističe k práci**6.1 Příprava vysokotlakého čističe k použití**

Před každým započatím práce se musí provést níže uvedené kroky:

- ▶ Zajistěte, aby se vysokotlaký čistič, vysokotlaká hadice, hadicová spojka a připojovací kabel nacházely ve stavu bezpečném pro použití, [14.6](#).
- ▶ Vyčistěte vysokotlaký čistič, [15](#).
- ▶ Pokud se používá vodní filtr: zkontrolujte zašpinění a v případě potřeby jej vyčistěte, [15.4](#).
- ▶ Vysokotlaký čistič stavte jen na stabilní a rovný podklad tak, aby se nemohl převrátit či uklouznout.
- ▶ Vysokotlakou hadici celou odviňte z hadicového bubnu, [11.2](#).
- ▶ Namontujte stříkací pistolí, [7.3.1](#).
- ▶ Namontujte stříkací trubku, [7.4](#).
- ▶ Pokud se používá tryska: namontujte trysku, [7.5.1](#).
- ▶ Pokud se používá čisticí prostředek: pracujte s čisticím prostředkem a stříkací soupravou, [11.5](#).
- ▶ Pokud se používá příslušenství: namontujte příslušenství, [5.1](#).
- ▶ Připojte vodu, [8](#).
- ▶ Elektrické připojení vysokotlakého čističe, [9.1](#).
- ▶ Pokud tyto kroky nemohou být provedeny: vysokotlaký čistič nepoužívejte a vyhledejte odborného prodejce výrobků STIHL.

7 Smontování vysokotlakého čističe

7.1 Smontování vysokotlakého čističe

Montáž klíčky

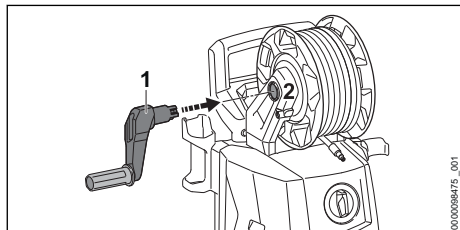

- Klíčku (1) vsuňte do vybraní (2). Klíčka (1) se slyšitelně zajistí.

Montáž stříkací soupravy

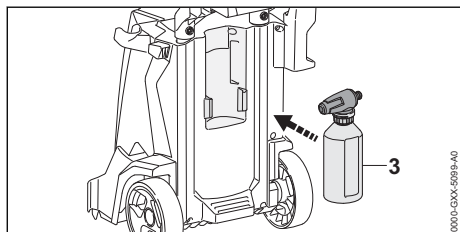

- Vložte stříkací soupravu (1).

Vsazení trysek a čistící jehly

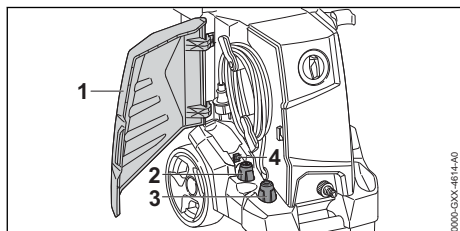

- Otevřete klapku (1).
- Vložte plochou trysku (2) a rotační trysku (3).
- Vsadte čistící jehlu (4).

7.2 Vytažení a zasunutí rukojeti

7.2.1 Vytažení rukojeti

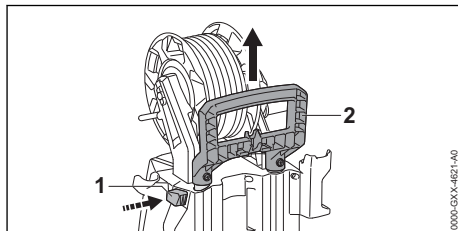

- Stiskněte pojistné tlačítko (1) a vytáhněte rukojeť (2).
- Uvolněte pojistné tlačítko (1) a vytahujte rukojeť (2) tak dlouho, až se slyšitelně zajistí.

7.2.2 Zasunutí rukojeti

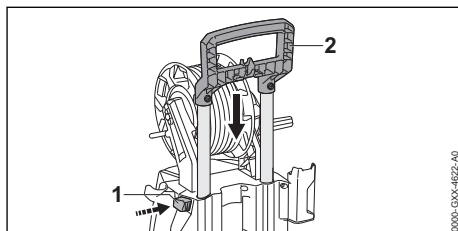

- Stiskněte pojistné tlačítko (1) a zasuňte rukojeť (2).
- Uvolněte pojistné tlačítko (1) a zasunujte rukojeť (2) tak dlouho, až se slyšitelně zajistí.

7.3 Montáž a demontáž stříkací pistole

7.3.1 Montáž stříkací pistole

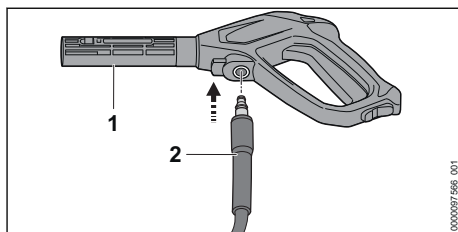

- Vsuňte nátrubek (2) do stříkací pistole (1). Nátrubek (2) slyšitelně zacvakne.
- Pokud lze nátrubek (2) zasunout do stříkací pistole (1) těžko: namažte těsnění nátrubku (2) mazivem na armatury.

7.3.2 Demontáž stříkací pistole

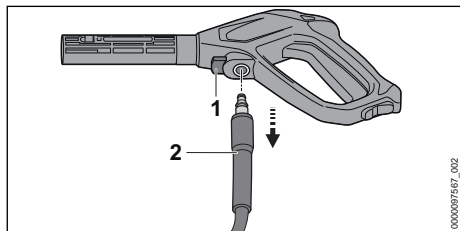

- ▶ Stiskněte aretační páčku (1) a držte ji stisknutou.
- ▶ Vytáhněte nátrubek (2).

7.4 Montáž a demontáž stříkací trubky

7.4.1 Montáž stříkací trubky

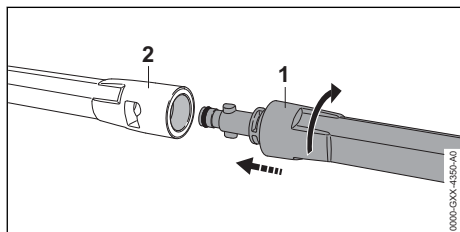

- ▶ Stříkací trubku (1) vsunout do stříkací pistole (2).
- ▶ Stříkací trubkou (1) tak dlouho otáčet, až se zaaretuje.
- ▶ Pokud se dá stříkací trubka (1) jen těžce zasunout do stříkací pistole (2): těsnění na stříkací trubce (1) namazat tukem na armatury.

7.4.2 Demontáž stříkací trubky

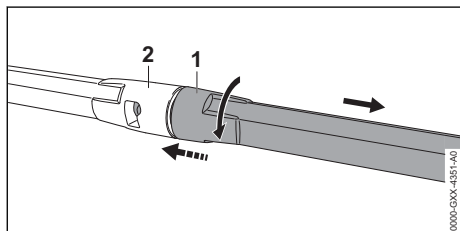

- ▶ Stříkací trubku (1) a stříkací pistoli (2) stlačit dohromady a až na doraz jimi otočit.
- ▶ Stříkací trubku (1) a stříkací pistoli (2) vzájemným odtažením rozpojit.

7.5 Montáž a demontáž trysky

7.5.1 Montáž trysky

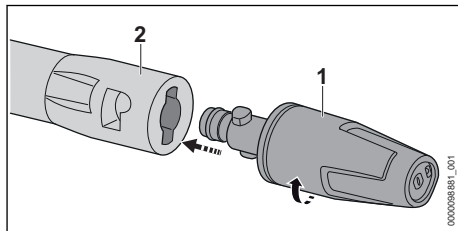

- ▶ Nasuňte trysku (1) do stříkací trubky (2).
- ▶ Otáčejte tryskou (1) tak dlouho, dokud nezacvakne.
- ▶ Pokud lze trysku (1) zasunout do stříkací trubky (2) těžko: promažte těsnění trysky (1) mazivem na armatury.

7.5.2 Demontáž trysky

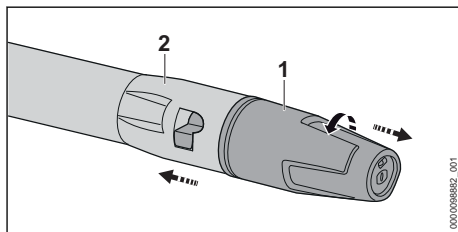

- ▶ Tiskněte trysku (1) a stříkací trubku (2) proti sobě a otočte jimi až na doraz.
- ▶ Rozpojte trysku (1) a stříkací trubku (2) tahem od sebe.

8 Připojení na vodní zdroj

8.1 Připojení vysokotlakého čističe k vodovodní síti

Připojení vodního filtru

Pokud se vysokotlaký čistič používá s vodou obsahující písek nebo vodu z cistern, musí být k vysokotlakému čističi připojený vodní filtr. Vodní filtr filtruje z vody písek a nečistoty a chrání tím konstrukční díly vysokotlakého čističe před poškozením.

Vodní filtr může být v závislosti na trhu přiložen k vysokotlakému čističi.

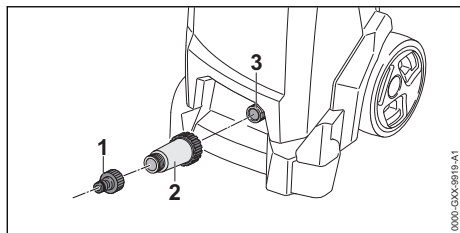

- ▶ Odšroubujte nátrubek (1).
- ▶ Našroubujte vodní filtr (2) na přívod vody a rukou jej pevně utáhněte.
- ▶ Našroubujte nátrubek (1) na vodní filtr (2) a rukou jej pevně utáhněte.

Připojení vodovodní hadice

Vodovodní hadice musí splňovat následující podmínky:

- Vodovodní hadice má průměr 1/2".
- Vodovodní hadice je dlouhá 10–25 m.
- ▶ Připojte vodovodní hadici na vodovodní kohoutek.
- ▶ Zcela otevřete vodovodní kohoutek a propláchněte vodovodní hadici vodou. Z vodovodní hadice se vypláchne písek a nečistoty. Vodovodní hadice se odvzdušní.
- ▶ Zavřete vodovodní kohoutek.

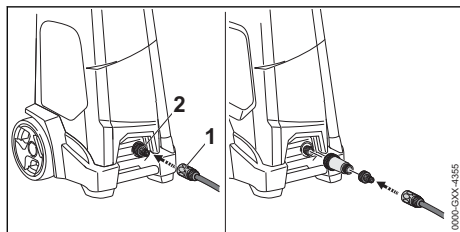

- ▶ Nasuňte spojku (1) na nátrubek (2). Spojka (1) slyšitelně zacvakne.
- ▶ Zcela otevřete vodovodní kohoutek.
- ▶ Pokud je na stříkací pistoli namontována stříkací trubka: demontujte stříkací trubku.
- ▶ Stlačujte spoušť stříkací pistole tak dlouho, dokud ze stříkací pistole nebude vystupovat rovnoměrný proud vody.
- ▶ Pust'te spoušť stříkací pistole.
- ▶ Zamkněte spoušť stříkací pistole.
- ▶ Namontujte stříkací trubku.
- ▶ Namontujte trysku.

Sejmutí vodovodní hadice

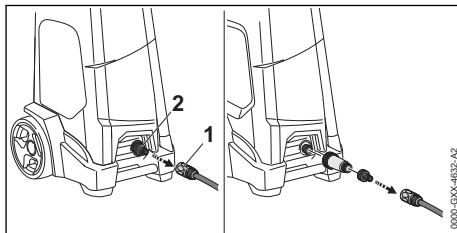

- ▶ Zavřete vodovodní kohoutek.
- ▶ Pro odjištění spojky: zatáhněte za kroužek (1) nebo jím otočte a podržte jej tak.
- ▶ Stáhněte spojku z nátrubku (2).

8.2 Připojení vysokotlakého čističe k jinému vodnímu zdroji

Vysokotlaký čistič může nasávat vodu z barelů na dešťovou vodu, cisteren a z tekoucích nebo stojatých vod.

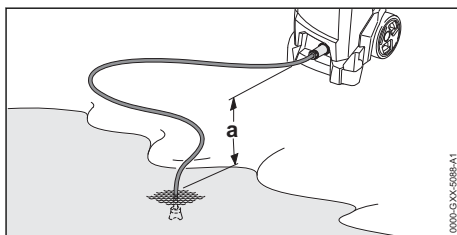

Aby bylo možné nasávat vodu, nesmí výškový rozdíl mezi vysokotlakým čističem a vodním zdrojem překročit maximální sací výšku (a),  19.1.

Je nutné použít správnou odsávací sadu STIHL. K odsávací sadě je přiložena vodovodní hadice se speciální spojku.

Správná odsávací sada STIHL může být v závislosti na trhu přiložena k vysokotlakému čističi.

Připojení vodního filtru

Pokud je vysokotlaký čistič provozován s vodou z dešťových sudů, cisteren, z tekoucích nebo stojatých vod s obsahem písku, je nutno mezi vodní hadicí a vysokotlaký čistič připojit vodní filtr.

Vodní filtr může být v závislosti na trhu přiložen k vysokotlakému čističi.

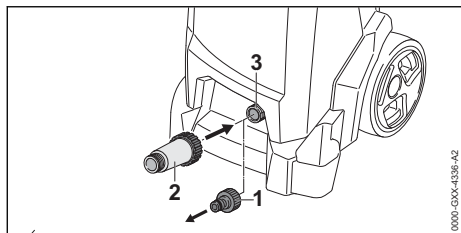

- ▶ Odšroubujte nátrubek (1).
- ▶ Vodní filtr (2) našroubujte na nátrubek (3) a rukou pevně utáhněte.

Připojení vodovodní hadice

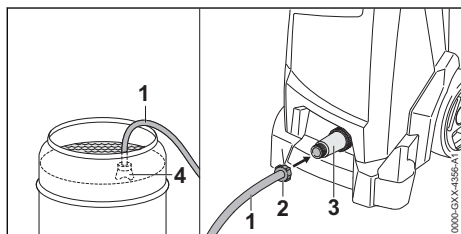

- ▶ Naplňte vodovodní hadici (1) vodou tak, aby v ní nezbyl žádný vzduch.
- ▶ Našroubujte na připojovací hrdlo vodního filtru (3) spojku (2) a rukou ji utáhněte.
- ▶ Zavěste sací zvon (4) do vodního zdroje tak, aby se sací zvon (4) nedotýkal dna.
- ▶ Pokud je na vysokotlaké hadici namontována stříkácí pistole: demontujte stříkácí pistoli.
- ▶ Podržte vysokotlakou hadici dolů.
- ▶ Pust'te vysokotlaký čistič na tak dlouho, dokud z vysokotlaké hadice nebude vystupovat rovnoměrný proud vody.
- ▶ Vypněte vysokotlaký čistič.
- ▶ Namontujte stříkácí pistoli na vysokotlakou hadici.
- ▶ Stiskněte a podržte spoušť stříkácí pistole.
- ▶ Zapněte vysokotlaký čistič.

9 Elektrické připojení vysokotlakého čističe

9.1 Elektrické připojení vysokotlakého čističe

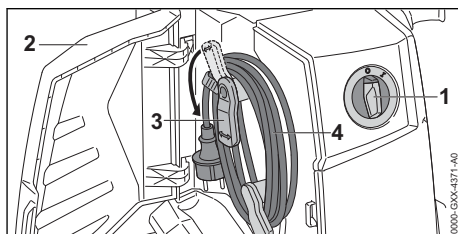

- ▶ Otočte otočný spínač (1) do polohy 0.
- ▶ Otevřete klapku (2).
- ▶ Držák (3) sklopte dolů.
- ▶ Odeberte připojovací kabel (4).

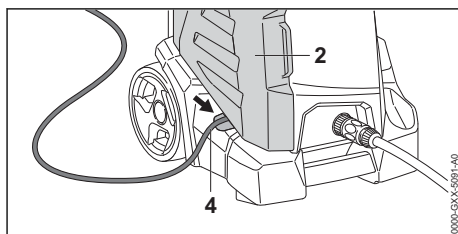

- ▶ Vložte připojovací kabel (4) do prohlubně.
- ▶ Zavřete klapku (2).
- ▶ Zasuňte zástrčku připojovacího kabelu (4) do správně nainstalované zásuvky.

10 Zapínání a vypínání vysokotlakého čističe

10.1 Zapněte vysokotlaký čistič

Při zapnutí vysokotlakého čističe může při nepřiznivých poměrech v elektrické síti docházet ke kolísání napětí. Kolísání napětí může mít negativní vliv na jiné připojené spotřebiče.

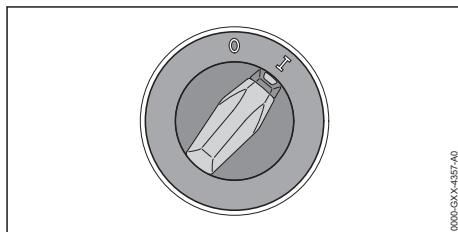

- ▶ Otočte otočný spínač do polohy I.

10.2 Vypnutí vysokotlakého čističe

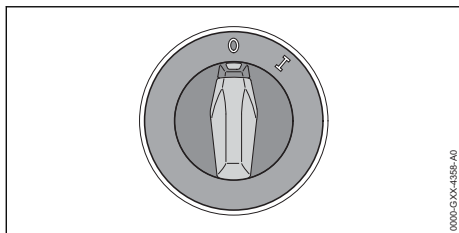

- ▶ Otočit otočný spínač do polohy 0.

11 Práce s vysokotlakým čističem

11.1 Držení a vedení stříkací pistole

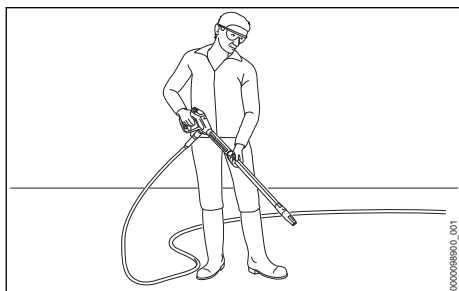

- ▶ Držte stříkací pistolí pevně jednou rukou za rukojeť tak, aby palec obepínal rukojeť.
- ▶ Držte stříkací trubku pevně druhou rukou tak, aby palec obepínal stříkací trubku.
- ▶ Nasměrujte trysku k zemi.

11.2 Odvinutí vysokotlaké hadice

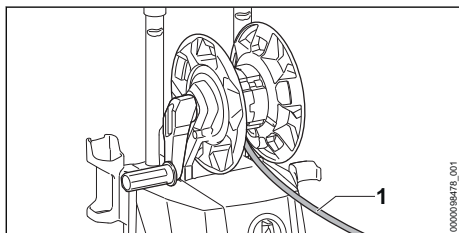

VAROVÁNÍ

- Když se pustí páka stříkací pistole vznikne na vysokotlaké hadici zpětný náraz. Zpětným rázem se vysokotlaká hadice rozšíří. Pokud se vysokotlaká hadice zcela neodvinula od hadicového bubnu, nemá vysokotlaká hadice dost místa na rozvinutí a může se poškodit. Voda může kvůli vysokému tlaku nekontrolovaně unikat do okolí. Může dojít k těžkým úrazům osob a ke vzniku věcných škod.
 - ▶ Vysokotlakou hadici kompletně odviňte.

- ▶ Vysokotlakou hadici (1) kompletně odviňte.

11.3 Stisknutí a zamknutí spouště stříkací pistole

Stisknutí spouště stříkací pistole

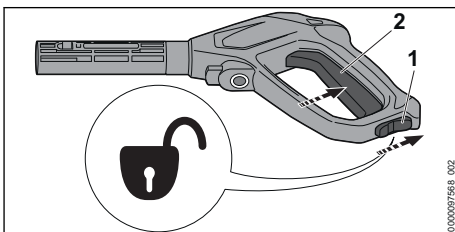

- ▶ Posuňte záračkovou páčku (1) do polohy .
- ▶ Stiskněte a podržte spoušť (2). Vysokotlaké čerpadlo se automaticky zapne a z trysky proudí voda.

Zamknutí spouště stříkací pistole

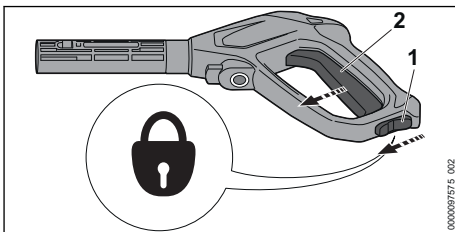

- ▶ Pusťte spoušť (2). Vysokotlaké čerpadlo se automaticky vypne a z trysky už neproudí voda. Vysokotlaký čistič je nadále zapnutý.
- ▶ Posuňte záračkovou páčku (1) do polohy .

11.4 Čištění

V závislosti na použití je možno pracovat s níže uvedenými tryskami:

- Plochá tryska: Plochá tryska je vhodná pro čištění velkých ploch.

- Rotační tryska: Rotační tryska je vhodná pro odstraňování tvrdšíjné ulpívajících nečistot.

S malým odstupem se může pracovat, když mají být odstraněny tvrdšíjné nečistoty.

S velkým odstupem se může pracovat, když mají být čištěny níže uvedené povrchy:

- lakované povrchy
- povrchy ze dřeva
- povrchy z pryže

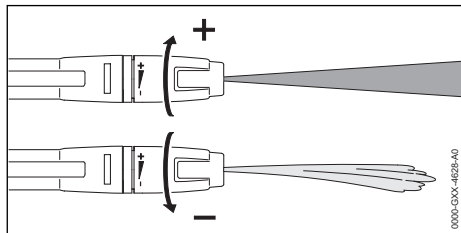

Plochá tryska může být seřizována.

Otočí-li se plochou tryskou směrem +, pracovní tlak stoupne.

Otočí-li se plochou tryskou směrem -, pracovní tlak klesne.

- ▶ Vodní proud před čištěním nasměrovat na nenápadné místo a přezkoušet, nebude-li povrch poškozen.
- ▶ Vzdálenost trysky k čištění určenému povrchu zvolit tak, aby k čištění určený povrch nebyl poškozen.
- ▶ Plochou trysku nastavit tak, aby k čištění určený povrch nebyl poškozen.

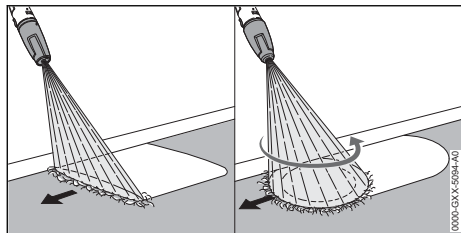

- ▶ Stříkací zařízení pohybovat stejnoměrně podél k čištění určeného povrchu.
- ▶ Pomalu a kontrolovaně kráčet vpřed.

11.5 Práce s čisticími prostředky

Čisticí prostředky mohou zesílit čisticí účinek vody. Je nutné použít dodávanou stříkací soupravu STIHL.

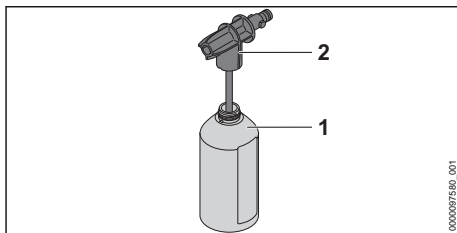

- ▶ Dávkujte a používejte čisticí prostředek podle popisu v návodu k použití čisticího prostředku.
- ▶ Naplňte láhev (1) maximálně 500 ml čisticího prostředku.
- ▶ Našroubujte stříkací trysku (2) na láhev (1) a rukou ji pevně utáhněte.

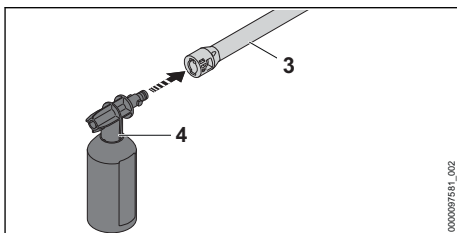

- ▶ Pokud je na stříkací trubce (3) namontována tryska: demontujte trysku.
- ▶ Namontujte stříkací soupravu (4) na stříkací trubku (3).
- ▶ Silně znečištěné povrchy namočte před čištěním vodou.
- ▶ Stiskněte spoušť stříkací pistole a nastříkejte na čištěný povrch čisticí prostředek.
- ▶ Naneste čisticí prostředek zesopdu nahoru a nenechávejte jej zaschnout.
- ▶ Demontujte stříkací soupravu.
- ▶ Namontujte trysku.
- ▶ Vyčistěte povrch.

12 Po skončení práce

12.1 Po skončení práce

- ▶ Vypněte vysokotlaký čistič a vytáhněte síťovou zástrčku ze zásuvky.
- ▶ Pokud je vysokotlaký čistič připojen k vodovodní síti: zavřete vodovodní kohoutek.
- ▶ Stiskněte spoušť stříkací pistole. Tlak vody se odbourá.
- ▶ Zamkněte spoušť stříkací pistole.
- ▶ Odpojte vysokotlaký čistič od vodního zdroje.
- ▶ Demontujte vodovodní hadici.
- ▶ Demontujte a vyčistěte trysku a stříkací trubku.
- ▶ Demontujte stříkací pistolu a nechte z ní vytéct zbylou vodu.

- Vyčistíte vysokotlaký čistič.

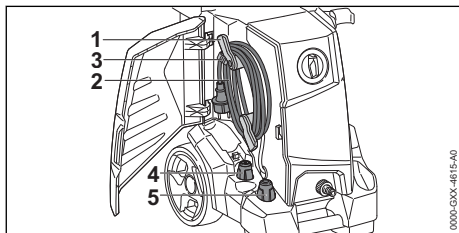

- Držáky (1) odklopte nahoru.
- Naviňte přípojovací kabel (2) na držáky (1).
- Připevněte přípojovací kabel (2) klipem (3).
- Nasadte plochou trysku (4) nebo rotační trysku (5).

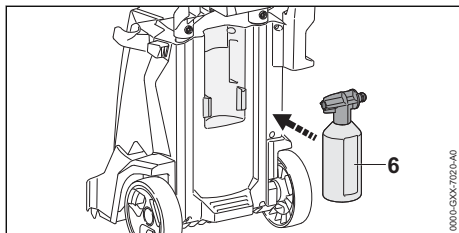

- Vložte stříkací soupravu (6).

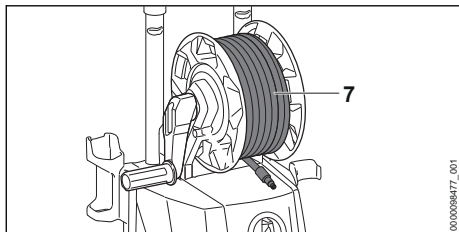

- Vysokotlakou hadici (7) hadici naviňte rovnoměrně.

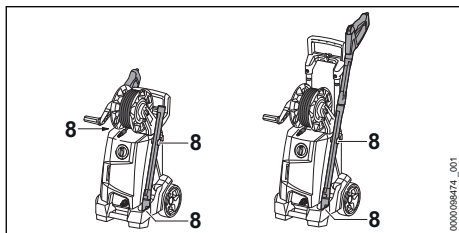

- Uložte stříkací zařízení do držáků (8) na vysokotlakém čističi.

12.2 Chraňte vysokotlaký čistič mrazuvzdorným prostředkem

Pokud nelze vysokotlaký čistič transportovat nebo skladovat se zajištěním proti mrazu, vysoko-

kotláký čistič se musí chránit mrazuvzdorným prostředkem na základě glykolu. Mrazuvzdorný prostředek zabraňuje tomu, aby ve vysokotlakém čističi zamrzla voda a vysokotlaký čistič poškodila.

- Demontujte vysokotlakou hadici.
- Na vysokotlaký čistič připojte co nejkratší vodní hadici.
Čím je vodní hadice kratší, tím méně mrazuvzdorného prostředku je potřeba.
- Mrazuvzdorný prostředek namíchejte tak, jak je to popsáno v návodu k použití mrazuvzdorného prostředku.
- Mrazuvzdorný prostředek nalijte do čisté nádoby.
- Hadici na vodu ponořte do nádoby s mrazuvzdorným prostředkem.
- Stiskněte páku stříkací pistole a držte stisknutou.
- Zapněte vysokotlaký čistič.
- Páku stříkací pistole držte tak dlouho stisknutou, až ze stříkací pistole bude vystupovat rovnoměrný vodní proud s mrazuvzdorným prostředkem a stříkací pistolí nasměrujte do nádoby.
- Několikrát stiskněte a zase uvolněte páku stříkací pistole.
- Vypněte vysokotlaký čistič a elektrickou vidlici vytáhněte ze zásuvky.
- Stříkací pistolí a hadici na vodu demontujte a do nádoby nechte natéct mrazuvzdorný prostředek.
- Mrazuvzdorný prostředek skladujte a likvidujte dle předpisů a s ohledem na životní prostředí.

13 Přeprava

13.1 Přeprava vysokotlakého čističe

- Vypněte vysokotlaký čistič a vytáhněte síťovou zástrčku ze zásuvky.
- Vyprázdněte nebo zajistěte nádržku na čisticí prostředek tak, aby se nemohla převrátit, spadnout ani pohnout.

Tažení nebo nošení vysokotlakého čističe

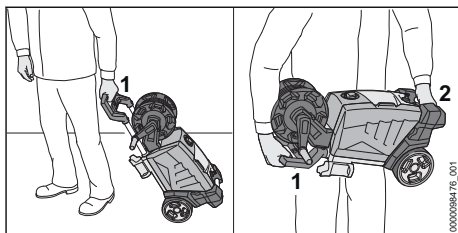

- Táhněte vysokotlaký čistič za rukojeť (1).

- ▶ Noste vysokotlaký čistič za rukojeť (1) a přepravní držadlo (2).

Přeprava vysokotlakého čističe ve vozidle

- ▶ Zajistěte vysokotlaký čistič tak, aby se nemohl převrátit ani pohnout.
- ▶ Pokud nelze vysokotlaký čistič přepravovat tak, aby byl zabezpečený proti mrazu: chraňte vysokotlaký čistič nemrznoucí směsí.

14 Skladování

14.1 Skladování vysokotlakého čističe

- ▶ Vysokotlaký čistič vypnout a síťovou vidlici vytáhnout ze zásuvky.
- ▶ Vysokotlaký čistič skladovat tak, aby byly splněny níže uvedené podmínky:
 - Vysokotlaký čistič je mimo dosah dětí.
 - Vysokotlaký čistič je čistý a suchý.
 - Vysokotlaký čistič je v uzavřeném prostoru.
 - Vysokotlaký čistič se nachází v tepelném pásmu nad 0 °C.
 - Pokud nemůže být vysokotlaký čistič skladován v proti mrazu zajištěném stavu: vysokotlaký čistič chránit mrazuvzdorným prostředkem.

15 Čištění

15.1 Čištění vysokotlakého čističe a příslušenství

- ▶ Vypněte vysokotlaký čistič a vytáhněte síťovou zástrčku ze zásuvky.
- ▶ Vyčistěte vysokotlaký čistič, vysokotlakou hadici, stříkáci pistoli a příslušenství vlhkou utěrkou.
- ▶ Vyčistěte nátrubky a spojky vysokotlakého čističe, vysokotlaké hadice a stříkáci pistole vlhkou utěrkou.
- ▶ Vyčistěte větrací štěrbinu štětcem.

15.2 Čištění trysky a stříkáci trubky

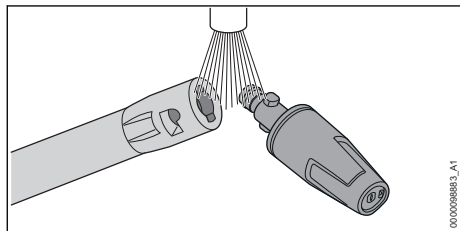

- ▶ Opláchněte trysku a stříkáci trubku pod tekoucí vodou a osušte je utěrkou.

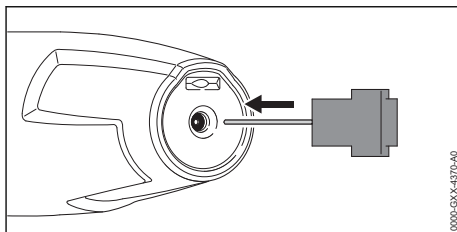

- ▶ Pokud je tryska ucpaná: vyčistěte trysku čističím jehlou.

15.3 Čištění vstupního vodního sítky

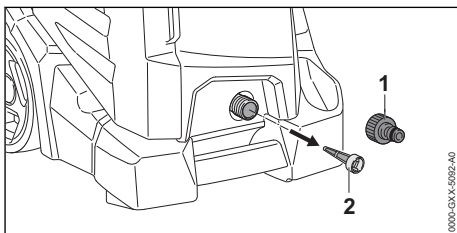

- ▶ Odšroubujte nátrubek (1) vodní přípojky.
- ▶ Sítko pro přívodní vodu (2) vyjměte z vodní přípojky.
- ▶ Sítko pro přívodní vodu (2) vypláchněte pod tekoucí vodou.
- ▶ Sítko pro přívodní vodu (2) vsaďte do vodní přípojky.
- ▶ Nátrubek (1) našroubujte a rukou pevně utáhněte.

15.4 Čištění vodního filtru

Vodní filtr musí být k čištění rozmontován.

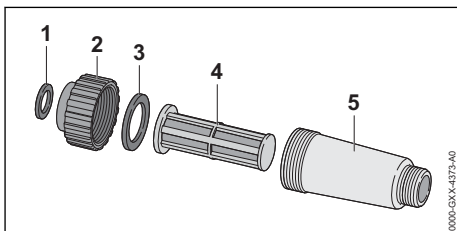

- ▶ Těsnění (1) vyjmout z uzávěru (2).
- ▶ Uzávěr (2) odšroubovat ze skříně filtru (5).
- ▶ Těsnění (3) vyjmout z uzávěru (2).
- ▶ Filtr (4) vyjmout ze skříně filtru (5).
- ▶ Těsnění (1 a 3), uzávěr (2) a filtr (4) vypláchnout pod tekoucí vodou.
- ▶ Těsnění (1 a 3) namazat tukem na armatury.
- ▶ Vodní filtr opět smontovat.

16 Údržba

16.1 Časové intervaly pro údržbu

Časové intervaly pro údržbu jsou závislé na okolních podmínkách a na pracovních podmínkách. STIHL doporučuje níže uvedené časové intervaly pro údržbu:

Měsíčně

- Čištění sítka přívodní vody.

18 Odstranění poruch







18.1 Odstranění poruch vysokotlakého čističe

17 Oprava

17.1 Oprava vysokotlakého čističe

Uživatel nemůže vysokotlaký čistič a příslušenství opravovat sám.

- Pokud jsou vysokotlaký čistič nebo příslušenství poškozeny: vysokotlaký čistič nebo příslušenství nepoužívat a vyhledat odborného prodejce výrobků STIHL.

Porucha	Příčina	Odstranění poruchy
Vysokotlaký čistič se nerozběhne, ačkoliv byla stisknuta spoušť stříkací pistole.	Není zastrčená zástrčka připojovacího nebo prodlužovacího kabelu.	► Zastrčte zástrčku připojovacího nebo prodlužovacího kabelu.
	Zareagoval jistič vedení (pojistka) nebo proudový chránič. Elektrický obvod je elektricky přetížený nebo defektní.	► Zjistěte a odstraňte příčinu zareagování. Zapněte jistič vedení (pojistku) nebo proudový chránič. ► Vypněte další elektrické spotřebiče zapojené ve stejném elektrickém obvodu.
	Zásuvka je zajištěna na příliš nízkou hodnotu.	► Zasuňte zástrčku připojovacího kabelu do správně zajištěné zásuvky,  19.
	Prodlužovací kabel má nesprávný průřez.	► Použijte prodlužovací kabel s dostatečným průřezem,  19.2.
	Prodlužovací kabel je příliš dlouhý.	► Použijte prodlužovací kabel se správnou délkou,  19.2.
	Elektromotor je příliš teplý.	► Nechte vysokotlaký čistič 5 minut ochlazovat. ► Vyčistěte trysku.
Vysokotlaký čistič se při zapnutí nerozběhne. Elektromotor bzučí.	Síťové napětí je příliš nízké.	► Stiskněte a podržte spoušť stříkací pistole a zapněte vysokotlaký čistič. ► Vypněte další elektrické spotřebiče zapojené ve stejném elektrickém obvodu.
	Prodlužovací kabel má nesprávný průřez.	► Použijte prodlužovací kabel s dostatečným průřezem,  19.2.
	Prodlužovací kabel je příliš dlouhý.	► Použijte prodlužovací kabel se správnou délkou,  19.2.
Vysokotlaký čistič se za provozu vypnul.	Zástrčka připojovacího nebo prodlužovacího kabelu byla vytažena ze zásuvky.	► Zastrčte zástrčku připojovacího nebo prodlužovacího kabelu.
	Zareagoval jistič vedení (pojistka) nebo proudový chránič. Elektrický obvod je elektricky přetížený nebo defektní.	► Zjistěte a odstraňte příčinu zareagování. Zapněte jistič vedení (pojistku) nebo proudový chránič. ► Vypněte další elektrické spotřebiče zapojené ve stejném elektrickém obvodu.
	Zásuvka je zajištěna na příliš nízkou hodnotu.	► Zasuňte zástrčku připojovacího kabelu do správně zajištěné zásuvky,  19.
	Elektromotor je příliš teplý.	► Nechte vysokotlaký čistič 5 minut ochlazovat.

Porucha	Příčina	Odstranění poruchy
		► Vyčistěte trysku.
Vysokotlaké čerpadlo se opakovaně zapíná a vypíná, aniž by byla stisknuta spoušť stříkací pistole.	Je netěsné vysokotlaké čerpadlo, vysokotlaká hadice nebo stříkací zařízení.	► Nechte vysokotlaký čistič zkontrolovat specializovaným prodejcem STIHL.
Pracovní tlak kolísá nebo opadá.	Není dostatek vody.	► Zcela otevřete vodní kohoutek. ► Zajistěte, aby bylo k dispozici dostatečné množství vody.
	Tryska je ucpaná.	► Vyčistěte trysku.
	Je ucpané sítko přívodní vody nebo vodní filtr.	► Vyčistěte sítko přívodní vody a vodní filtr.
	Je netěsné nebo poškozené vysokotlaké čerpadlo, vysokotlaká hadice nebo stříkací zařízení.	► Nechte vysokotlaký čistič zkontrolovat specializovaným prodejcem STIHL.
Proud vody má změněný tvar.	Tryska je ucpaná.	► Vyčistěte trysku.
	Tryska je opotřebovaná.	► Vyměňte trysku.
Nenasává se doplňkový čisticí prostředek.	Láhev je prázdná.	► Naplňte láhev čisticím prostředkem.
	Tryska stříkací soupravy je ucpaná.	► Vyčistěte trysku stříkací soupravy.
Přípojky vysokotlakého čističe, vysokotlaké hadice, stříkací pistole nebo stříkací trubky lze spolu těžko propojit.	Těsnění přípojek nejsou promazaná.	► Promažte těsnění.  18.2

18.2 Mazání těsnění

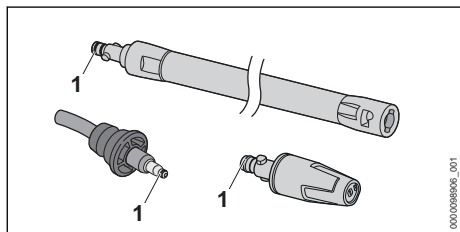

- Promažte těsnění (1) mazivem na armatury.

19 Technická data

19.1 Vysokotlaký čistič STIHL RE 110 PLUS

Provedení od 220 V do 240 V / 50 Hz

- elektrický jistič (typu C nebo K): 10 A
- Příkon (EU) 2019/1781 §2(2) (j): 1,7 kW
- maximálně přípustná impedance sítě: 0,42 ohmů
- elektrický stupeň krytí: I
- elektrický druh krytí: IPX5
- pracovní tlak (p): 11 MPa (110 barů)

- maximálně přípustný tlak (p max.): 15 MPa (150 barů)
- maximální tlak přívodu vody (p in max.): 1 MPa (10 barů)
- maximální průtok vody (Q max.): 7,2 l/min (430 l/h)
- minimální průtok vody (Q min.): 6,3 l/min (380 l/h)
- maximální sací výška: 0,5 m
- maximální teplota vody v tlakovém režimu (t in max): 40 °C
- maximální teplota vody v režimu sání: 20 °C rozměry
 - délka: 410 mm
 - šířka: 395 mm
 - Maximální výška: 895 mm
 - Minimální výška: 693 mm
- délka vysokotlaké hadice: 8 m
- Hmotnost (m) s namontovaným příslušenstvím: 20,3 kg až 20,4 kg

Údaje závislé na tlaku byly naměřeny při přívodním tlaku 0,3 MPa (3 bary).

19.2 Prodlužovací kabely

Pokud se používá prodlužovací kabel, musí mít ochranný vodič a žíly prodlužovacího kabelu musí mít v závislosti na napětí a na délce prodlužovacího kabelu nejméně níže uvedené průřezy:

Pokud je jmenovité napětí na výkonovém štítku 220 V až 240 V:

- délka kabelu do 20 m: AWG 15 / 1,5 mm²
- délka kabelu 20 m až 50 m: AWG 13 / 2,5 mm²

Pokud je jmenovité napětí na výkonovém štítku 100 V až 127 V:

- délka kabelu do 10 m: AWG 14 / 2,0 mm²
- délka kabelu 10 m až 30 m: AWG 12 / 3,5 mm²

19.3 Akustické a vibrační hodnoty

Hodnota K pro hladinu akustického tlaku je 2 dB(A). Hodnota K pro hladinu akustického výkonu je 2 dB(A). Hodnota K pro vibrační hodnoty je 2 m/s².

- Hladina akustického tlaku L_{pA} měřená podle EN 60335-2-79: 73 dB(A)
- hladina akustického výkonu L_{wA} měřená podle normy EN 60335-2-79: 85 dB(A)
- vibrační hodnota a_h měřená podle normy EN 60335-2-79, plochá tryska: ≤ 2,5 m/s²

Údaje ke splnění směrnice 2002/44/ES pro zaměstnavatele o vibracích viz www.stihl.com/vib.

19.4 REACH

REACH je názvem ustanovení EG o registraci, klasifikaci a povolení chemikálií.

Informace ohledně splnění ustanovení REACH se nacházejí pod www.stihl.com/reach.

20 Náhradní díly a příslušenství

20.1 Náhradní díly a příslušenství

STIHL Tyto symboly označují originální náhradní díly STIHL a originální příslušenství STIHL.

STIHL doporučuje používat originální náhradní díly STIHL a originální příslušenství STIHL.

Náhradní díly a příslušenství jiných výrobců nemohou být i přes pečlivý monitoring trhu firmou STIHL posouzeny ohledně jejich spolehlivosti, bezpečnosti a vhodnosti a STIHL také nemůže ručit za jejich použití.

Originální náhradní díly STIHL a originální příslušenství STIHL jsou k dostání u odborného prodejce výrobků STIHL.

21 Likvidace

21.1 Likvidace vysokotlakého čističe

Informace týkající se likvidace jsou k dostání u odborného prodejce výrobků STIHL.

- ▶ Vysokotlaký čistič, vysokotlakou hadici, trysky, příslušenství a balení zlikvidovat předpisově a s ohledem na životní prostředí.

22 Prohlášení o konformitě EU

22.1 Vysokotlaký čistič STIHL RE 110 PLUS

ANDREAS STIHL AG & Co. KG
Badstraße 115
D-71336 Waiblingen

Německo

na vlastní zodpovědnost prohlašuje, že výrobek

- konstrukce: vysokotlaký čistič
- výrobní značka: STIHL
- Typ: RE 110 PLUS
- sériová identifikace: 4950

odpovídá relevantním ustanovením směrnic 2011/65/EU, 2006/42/ES, 2014/30/EU a 2009/125/EC a byl vyvinut a vyroben v souladu s následujícími normami ve verzích platných k datu výroby: EN 55014-1, EN 55014-2, EN 60335-1, EN 60335-2-79, EN 61000-3-2, EN 61000-3-11.

Ke zjištění naměřené a zaručené hladiny akustického výkonu se postupovalo podle směrnice 2000/14/ES, příloha V, za aplikace normy ISO 3744.

- naměřená hladina akustického výkonu: 85 dB(A)
- zaručená hladina akustického výkonu: 87 dB(A)

Technické podklady jsou uloženy v oddělení homologace výrobků firmy ANDREAS STIHL AG & Co. KG.

Rok výroby, země výroby a výrobní číslo jsou uvedeny na vysokotlakém čističi.

Waiblingen, 18.1.2021

ANDREAS STIHL AG & Co. KG
HRA 260269, obvodní soud Stuttgart



V zast.

Dr. Jürgen Hoffmann, vedoucí oddělení dat,
předpisů a homologace výrobků

23 Adresy

23.1 Hlavní sídlo firmy STIHL

ANDREAS STIHL AG & Co. KG
Postfach 1771
D-71307 Waiblingen

23.2 Distribuční společnosti STIHL

NĚMECKO

STIHL Vertriebszentrale AG & Co. KG
Robert-Bosch-Straße 13
64807 Dieburg
Telefon: +49 6071 3055358

RAKOUSKO

STIHL Ges.m.b.H.
Fachmarktstraße 7
2334 Vösendorf
Telefon: +43 1 86596370

ŠVÝCARSKO

STIHL Vertriebs AG
Isenrietstraße 4
8617 Mönchaltorf
Telefon: +41 44 9493030

ČESKÁ REPUBLIKA

Andreas STIHL, spol. s r.o.
Chrlická 753
664 42 Modřice

23.3 Dovožci firmy STIHL

BOSNA-HERCEGOVINA

UNIKOMERC d. o. o.
Bišće polje bb
88000 Mostar
Telefon: +387 36 352560
Fax: +387 36 350536

CHORVATSKO

UNIKOMERC – UVOZ d.o.o.
Sjedište:
Amruševa 10, 10000 Zagreb
Prodaja:

Ulica Kneza Ljudevita Posavskog 56, 10410 Velika Gorica
Telefon: +385 1 6370010
Fax: +385 1 6221569

TURECKO

SADAL TARIM MAKİNELERİ DIŞ TİCARET A.Ş.
Hürriyet Mahallesi Manas Caddesi No.1
35473 Menderes, İzmir
Telefon: +90 232 210 32 32
Fax: +90 232 210 32 33

Tartalomjegyzék

1	Előszó.....	46
2	Erre a használati útmutatóra vonatkozó információk.....	47
3	Áttekintés.....	47
4	Biztonsági tudnivalók.....	49
5	Biztonsági utasítások – Tartozékok.....	56
6	A magasnyomású tisztítóberendezés felkészítése használatra.....	56
7	A magasnyomású tisztítóberendezés összeszerelése.....	57
8	Vízforráshoz való csatlakoztatás.....	59
9	A magasnyomású tisztítóberendezés elektromos csatlakoztatása.....	60
10	A magasnyomású tisztítóberendezés bekapcsolása és kikapcsolása.....	61
11	A magasnyomású tisztítóberendezéssel való munkavégzés.....	61
12	Munka után.....	63
13	Szállítás.....	64
14	Tárolás.....	64
15	Tisztítás.....	65
16	Karbantartás.....	66
17	Javítás.....	66
18	Hibaelhárítás.....	66
19	Műszaki adatok.....	68
20	Pótalkatrészek és tartozékok.....	68
21	Ártalmatlanítás.....	69
22	EK Megfelelőségi nyilatkozat.....	69

1 Előszó

Tisztelt Vásárlónk!

Örömrre szolgál, hogy STIHL-termék mellett döntött. Termékeink fejlesztése és gyártása csúcsmínőségben történik, ügyfeleink szükségleteinek megfelelően. Így magas megbízhatóságú termékek jönnek létre, amelyek az extrém igénybevétel próbáját is kiállják.

A STIHL a szervizelés terén is csúcsmínőséget nyújt Önnek. Márkaszervizeink szakértő tanácsadást és betanítást, valamint átfogó műszaki segítséget nyújtanak.

A STIHL elkötelezett a környezettel szembeni fenntartható és felelősségteljes eljárások mellett. A jelen használati utasítás támogatást ad, hogy Ön biztonságos és környezetbarát módon használhassa STIHL-termékét, annak hosszú élettartamán keresztül.

Köszönjük bizalmát és sok örömet kívánunk a STIHL-termék használatához.

N. S. Stihl

Dr. Nikolas Stihl

FONTOS! HASZNÁLAT ELŐTT OLVASSA EL ÉS ŐRIZZE MEG.

2 Erre a használati útmutatóra vonatkozó információk

2.1 Érvényes dokumentumok

A helyi biztonsági előírások érvényesek.

- ▶ Ezen a használati útmutatón kívül olvassa el, értse meg és őrizze meg a következő dokumentumokat:
 - A használt tartozék használati útmutatója és csomagolása
 - A használt tisztítószert használati útmutatója és csomagolása

2.2 A figyelmeztetések jelölése a szövegben

! VESZÉLY

- Olyan veszélyekre utal, amelyek súlyos sérüléseket vagy halált okozhatnak.
 - ▶ A megnevezett intézkedésekkel súlyos sérülések vagy halál kerülhető el.

! FIGYELMEZTETÉS

- Olyan veszélyekre utal, amelyek súlyos sérüléseket vagy halált **okozhatnak**.
 - ▶ A megnevezett intézkedésekkel súlyos sérülések vagy halál kerülhető el.

TUDNIVALÓ

- Olyan veszélyekre utal, amelyek anyagi károkat okozhatnak.
 - ▶ A megnevezett intézkedésekkel anyagi károk kerülhetők el.

2.3 Szimbólumok a szövegben



Ez a szimbólum e használati útmutató egyik fejezetére utal.

3 Áttekintés

3.1 Magasnyomású tisztítóberendezés

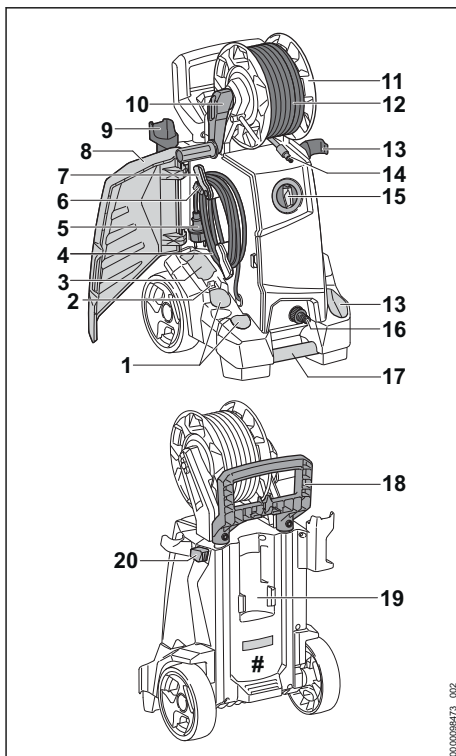

1 Rekeszek

A rekeszek a csomagban lévő fúvókák tárolására szolgálnak.

2 Tartó

A tartó a tisztítótű tárolására szolgál.

3 Rekesz

A rekesz a magasnyomású tisztítóberendezés tartozék-fúvókáinak tárolására szolgál.

4 Csatlakozóvezeték

A csatlakozóvezeték köti össze a magasnyomású tisztítóberendezést a hálózati csatlakozóval.

5 Hálózati dugasz

A hálózati dugasz köti össze a csatlakozóvezetékét a konnectorral.

6 Kapocs

A kapocs tartja a hálózati csatlakozót a feltekert csatlakozóvezetéken.

7 Tartó

A tartó a csatlakozóvezeték levételére és tárolására szolgál és elforgatható.

8 Fedél

A fedél fedi le a fúvókákat, a csatlakozóvezetékét és a tisztítóút.

9 Tartó

A tartó a szórópisztoly tárolására szolgál.

10 Hajtókar

A hajtókar a tömlődob forgatására szolgál.

11 Tömlődob

A tömlődob a magasnyomású tömlő feltekerésére szolgál.

12 Magasnyomású tömlő

A magasnyomású tömlő tereli a vizet a magasnyomású szivattyútól a szórópisztolyig.

13 Tartó

A tartó a szóróberendezés tárolására szolgál.

14 Csőcsonk

A csőcsonk köti össze a magasnyomású tömlőt a szórópisztollyal.

15 Forgókapcsoló

A forgókapcsoló a magasnyomású tisztítóberendezés be-/és kikapcsolására szolgál.

16 Csőcsonk

A csőcsonk a víztömlő csatlakoztatására szolgál.

17 Szállítófogantyú

A szállítófogantyú a magasnyomású tisztítóberendezés hordozására szolgál.

18 Fogantyú

A fogantyú a magasnyomású tisztítóberendezés hordozására és mozgatására szolgál.

19 Tartó

A tartó a szórókészlet tárolására szolgál.

20 Reteszelőgomb

A reteszelőgomb blokkolja a fogantyú elállítását.

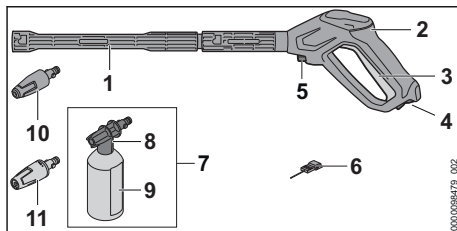
Teljesítménytábla a gépszámmal**3.2 Szóróberendezés****1 Szórócső**

A szórócső köti össze a szórópisztolyt a fúvókával.

2 Szórópisztoly

A szórópisztoly a szóróberendezés tartására és vezetésére szolgál.

3 Kar

A kar kinyitja és bezárja a szórópisztolyban lévő szelepet. A kar nyitja meg és zárja el a vízsugarat.

4 Kikapcsolókar

A kikapcsoló kar kioldja a kart.

5 Záremeltyű

A záremeltyű tartja a csőcsonkot a szórópisztolyban.

6 Tisztítóút

A tisztítóút a fúvókák tisztítására szolgál.

7 Szórókészlet

A szórókészlet a tisztítószerrel való tisztításra szolgál.

8 Szóró fúvóka

A szóró fúvóka keveri el a vízben a tisztítószeret.

9 Flakon

A flakonban található a tisztítószer.

10 Forgó fúvóka

A forgó fúvóka kemény, forgó vízsugarat generál.

11 Lapos sugarú fúvóka

A lapos sugarú fúvóka lapos vízsugarat generál.

3.3 Szimbólumok

A magasnyomású tisztítóberendezésen, a szóróberendezésen, és a szórókészleten lévő figyelmeztető szimbólumok jelentése:



A kikapcsoló kar ebben a pozícióban oldja ki a kart.



A kikapcsoló kar ebben a pozícióban zárja le a kart.



Szállítás előtt ürítse ki a szórókészletet, vagy biztosítsa úgy, hogy ne tudjon felborulni és mozogni.



A terméket ne dobja a háztartási szemétkébe.



A 2000/14/EK irányelvnek megfelelően dB(A)-ban garantált zajteljesítményszintnek az összehasonlíthatósága az elektromos termékek zajkibocsátásával.



Ezek a szimbólumok eredeti STIHL pótalkatrészeket és eredeti STIHL tartozékokat jelölnek.

4 Biztonsági tudnivalók

4.1 Figyelmeztető szimbólumok

A magasnyomású tisztítóberendezésen lévő figyelmeztető szimbólumok jelentése:



Tartsa be a biztonsági előírásokat és azok intézkedéseit.



Olvassa el, értse meg, és tartsa meg a használati utasítást.



Viseljen védőszemüveget.



- Ne irányítsa a vízsugarat személyekre és állatokra.
- Ne irányítsa a vízsugarat elektromos berendezésekre, elektromos csatlakozásokra, konnektorokra és elektromos vezetésekre.
- Ne irányítsa a vízsugarat elektromos berendezésekre és a magasnyomású tisztítóberendezésre.



Amennyiben a csatlakozóvezeték vagy a hosszabbítóvezeték megsérült: A hálózati csatlakozót húzza ki a konnektorból.



A magasnyomású tisztítóberendezést ne csatlakoztassa közvetlenül az ivóvízhálózatra.



A munka megszakításakor, szállításakor, tároláskor, karbantartáskor vagy javításkor kapcsolja ki a magasnyomású tisztítóberendezést.



Ne használja, ne szállítsa és ne tárolja a magasnyomású tisztítóberendezést 0 °C alatti hőmérsékleten.

4.2 Rendeltetészerű használat

A STIHL RE 110 PLUS magasnyomású tisztítóberendezés pl. járművek, utánfutók, teraszok, utak és homlokzatok tisztítására szolgál.

A magasnyomású tisztítóberendezés ipari felhasználásra nem alkalmas.

A magasnyomású tisztítóberendezést esőben tilos használni.

▲ FIGYELMEZTETÉS

- Amennyiben a magasnyomású tisztítóberendezést nem rendeltetés szerint használják, súlyos vagy halálos személyi sérülések, és anyagi károk keletkezhetnek.
 - ▶ A magasnyomású tisztítóberendezést a jelen használati utasításban leírt módon használja.

A STIHL RE 110 PLUS magasnyomású tisztítóberendezést a következő feladatokra nem szabad használni:

- Azbesztcement vagy hasonló felületek tisztítására
- Ólomtartalmú festékekkel festett vagy lakkozott felületek tisztítására
- Élelmiszerrel érintkezésbe kerülő felületek tisztítására
- Magának a magasnyomású tisztítóberendezésnek a tisztítására

4.3 A felhasználóval szemben támasztott követelmények

▲ FIGYELMEZTETÉS

- A felhasználók oktatás nélkül nem tudják a magasnyomású tisztítóberendezés veszélyeit felismerni vagy felbecsülni. A felhasználó vagy más személyek súlyos személyi sérüléseket szenvedhetnek el vagy meg is halhatnak.



- ▶ Olvassa el, értse meg, és tartsa meg a használati utasítást.

- ▶ Ha a nagynyomású tisztítót másnak adják át: Használati utasítás: Adja át neki a kezelési utasítást.
- ▶ Bizonyosodjon meg arról, hogy a felhasználó megfelel a következő követelményeknek:
 - A felhasználó kipihent.

– Ezt a gépet nem használhatják olyan személyek (beleértve a gyermekeket is), akiknek csökkent fizikai, érzékszervi vagy mentális képességeik vannak, vagy nincs tapasztalatuk és tudásuk.

– A felhasználó képes felismerni és felbecsülni a magasnyomású tisztítóberendezést veszélyeit.

– A felhasználó nagykorú vagy a felhasználó a nemzeti jogszabályok szerint felügyelet mellett képzést fog kapni a szakmára.

– A felhasználó részesült STIHL márkaszerviz általi oktatásban, mielőtt először használná a magasnyomású tisztítóberendezést.

– A felhasználó nem áll alkohol, orvosságok vagy drogok hatása alatt.

▶ Amennyiben bizonytalanságok merülnének fel: Forduljon STIHL márkaszervizhez.

4.4 Ruházat és felszerelés

▲ FIGYELMEZTETÉS

■ A munkavégzés során a tárgyak nagy sebességgel repülhetnek fel. A felhasználó sérülést szenvedhet el.



▶ Viseljen szorosan illeszkedő védőszemüveget. A megfelelő védőszemüvegek megfelelnek az EN 166 szabványnak vagy a nemzeti előírásoknak és a megfelelő jelöléssel kaphatók a boltban.

▶ Viseljen hosszú ujjú, szorosan illeszkedő felső részt és hosszú nadrágot.

■ A munka közben aeroszok keletkezhetnek. A belélegzett aeroszok károsíthatják az egészséget és allergiás reakciókat válthatnak ki.

- ▶ Végezzen el kockázatelemzést a megtisztítandó felületre és annak környezetére vonatkozólag.
- ▶ Ha a kockázatelemzés azt az eredmény adja, hogy aeroszok képződnek: Viseljen FFP2 védelmi osztályú légzésvédő maszkot vagy egy hasonló védőmaszkot.
- Ha a felhasználó nem megfelelő lábbelit visel, elcsúszhat. A felhasználó sérülést szenvedhet el.
 - ▶ Viseljen kemény, recézett talpú, zárt lábbelit.

4.5 Munkaterület és környezet

▲ FIGYELMEZTETÉS

■ A beavatatlan személyek, a gyermekek és állatok nem tudják a magasnyomású tisztítóberendezés és a felrepített tárgyak veszélyeit felismerni és felbecsülni. A beavatatlan személyek, a gyermekek és állatok súlyos sérüléseket szenvedhetnek és anyagi károk keletkezhetnek.

▶ A beavatatlan személyeket, gyermekeket és állatokat tartsa távol a munkaterület-től.

▶ Ne hagyja őrizetlenül a magasnyomású tisztítóberendezést.

▶ Gondoskodjon róla, hogy a gyermekek ne tudjanak a magasnyomású tisztítóberendezéssel játszani.

■ Amennyiben esőben vagy nedves környezetben dolgozik, fennáll az áramütés veszélye. A kezelő súlyosan megsérülhet, vagy halálos sérülést szenvedhet, továbbá a magasnyomású tisztítóberendezés is megsérülhet.

▶ Ne dolgozzon esőben.

▶ Úgy állítsa fel a magasnyomású tisztítóberendezést, hogy ne legyen nedves a lecsepögő víz által.

▶ A magasnyomású tisztítóberendezést a nedves munkaterületen kívül állítsa fel.

■ A magasnyomású tisztítóberendezés elektromos alkatrészei szikrákat gerjeszhetnek. A szikrák gyúlékony vagy robbanékony környezetben tüzvészeket és robbanásokat okozhat-

nak. Súlyos, akár halálos személyi sérülések következhetnek be, és anyagi károk keletkezhetnek.

- ▶ Ne dolgozzon gyúlékony vagy robbanékony környezetben.

4.6 Biztonságos állapot

A magasnyomású tisztítóberendezés akkor van biztonságos állapotban, amikor a következő feltetelek teljesülnek:

- A magasnyomású tisztítóberendezés sértetlen.
- A magasnyomású tömlő, a kuplung, és a szóróberendezés sértetlenek.
- A szóróberendezés helyesen van felszerelve.
- A csatlakozóvezeték, a hosszabbítóvezeték és azok hálózati csatlakozói sértetlenek.
- A magasnyomású tisztítóberendezés tiszta és száraz.
- A szóróberendezés tiszta.
- A kezelőelemek működnek és nincsenek módosítva.
- Ehhez a nyomásmosóhoz eredeti STIHL tartozékokat mellékeltek.
- A tartozék megfelelően van beszerelve.

▲ FIGYELMEZTETÉS

- Nem biztonságos állapotban az alkatrészek nem működnek megfelelően, és a biztonsági berendezések hatástalanná válnak. Súlyos vagy halálos személyi sérülések keletkezhetnek.
 - ▶ Ne dolgozzon sérült magasnyomású tisztítóberendezéssel.
 - ▶ Csak sértetlen magasnyomású tömlővel, sértetlen tengelykapcsolóval és sértetlen szóróberendezéssel dolgozzon.
 - ▶ A szóróberendezést a jelen használati utasításban leírt módon használja.
 - ▶ Sérülésmentes csatlakozóvezetékkel, hosszabbítóvezetékkel és sérülésmentes hálózati csatlakozóval dolgozzon.
 - ▶ Ha a magasnyomású tisztítóberendezés bepiszkolódott vagy nedves: Tisztítsa meg és hagyja megszáradni a magasnyomású tisztítóberendezést.
 - ▶ Ha a szóróberendezés bepiszkolódott: Tisztítsa meg a szóróberendezést.
 - ▶ Ne módosítsa a magasnyomású tisztítóberendezést.
 - ▶ Amennyiben a kezelőelemek nem működnek: Ne dolgozzon a magasnyomású tisztítóberendezéssel.
 - ▶ Ehhez a nagynyomású mosóhoz eredeti STIHL kiegészítőket kell felszerelni.

- ▶ A tartozékokat a jelen használati utasításban vagy a tartozék használati utasításában leírt módon szerelje fel.
- ▶ Ne dugjon tárgyakat a magasnyomású tisztítóberendezés nyílásaiba.
- ▶ Az elhasználódott vagy megrongálódott táblákat ki kell cserélni.
- ▶ Amennyiben bizonytalanságok merülnek fel: Forduljon STIHL márkaszervizhez.

4.7 Munkálatok

▲ FIGYELMEZTETÉS

- A felhasználó bizonyos helyzetekben nem tud koncentrált odafigyeléssel tovább dolgozni. A kezelő megbotolhat, eleshet és súlyosan megsérülhet.
 - ▶ Nyugodtan és megfontoltan dolgozzon.
 - ▶ Amennyiben a fény- és látásvizonyok gyengék: Ne dolgozzon a magasnyomású tisztítóberendezéssel.
 - ▶ Egyedül kezelje a magasnyomású tisztítóberendezést.
 - ▶ Ügyeljen az akadályokra.
 - ▶ A talajon állva dolgozzon és tartsa meg egyensúlyát. Ha a magasban kell dolgoznia: Használjon emelő munkaállványt vagy egy biztonságos állványt.
 - ▶ Ha fáradtság jelei jelentkeznek: Iktasson be egy szünetet.
- Amennyiben a magasnyomású tisztítóberendezés munkavégzés közben változik vagy szokatlanul viselkedik, előfordulhat, hogy a magasnyomású tisztítóberendezés nincs biztonságos állapotban. Súlyos személyi sérülések és anyagi károk keletkezhetnek.
 - ▶ Hagyja abba a munkát, húzza ki a hálózati csatlakozót a konnektorból, és keressen fel egy STIHL márkaszervizt.
 - ▶ A magasnyomású tisztítóberendezést álló helyzetben üzemeltesse.
 - ▶ Ne takarja le a magasnyomású tisztítóberendezést, hogy megfelelőképpen tudjon áramolni a hűtőlevegő.
- Ha a szórópisztoly karját elengedi, a magasnyomású szivattyú automatikusan kikapcsol és nem áramlik ki több víz a fúvókából. A magasnyomású tisztítóberendezés Stand-By üzemmódban is bekapcsolva marad. Ha a szórópisztoly karját lenyomja, a magasnyomású szivattyú automatikusan bekapcsol és víz áramlik ki a fúvókából. Súlyos személyi sérülések és anyagi károk keletkezhetnek.
 - ▶ Ha nem dolgozik: Zárja le a szórópisztoly karját.



▶ Kapcsolja ki a magasnyomású tisztítóberendezést.

- ▶ Húzza ki a magasnyomású tisztítóberendezés hálózati csatlakozóját a konnektorból.
- A megtisztítandó felületen és a magasnyomású tisztítóberendezés alkatrészeiben víz 0 °C alatti hőmérsékleten megfagyhat. A felhasználó megcsúszhat, eleshet vagy súlyos sérüléseket szenvedhet. Anyagi károk keletkezhetnek.
 - ▶ Ne használja a magasnyomású tisztítóberendezést 0 °C alatti hőmérsékleteken.
- Amennyiben a magasnyomású tömlőt, a víztömlőt vagy a csatlakozóvezetékét meghúzzák, a magasnyomású tisztítóberendezés megmozdulhat és felborulhat. Anyagi károk keletkezhetnek.
 - ▶ Ne húzza meg a magasnyomású tömlőt, a víztömlőt vagy a csatlakozóvezetékét.
- Amennyiben a magasnyomású tisztítóberendezés egy ferde, egyenletlen vagy nem rögzített felületen áll, megmozdulhat és felborulhat. Anyagi károk keletkezhetnek.
 - ▶ A magasnyomású tisztítóberendezést egy vízszintes, egyenletes és rögzített felületre állítsa.
- Amennyiben magasban dolgozik, a magasnyomású tisztítóberendezés vagy a szóróberendezés leeshetnek. Súlyos személyi sérülések és anyagi károk keletkezhetnek.
 - ▶ Használjon emelő munkaállványt vagy biztonságot állványzatot.
 - ▶ Ne helyezze a magasnyomású tisztítóberendezést az emelő munkaállványra vagy az állványzatra.
 - ▶ Amennyiben a magasnyomású tisztítóberendezés nem ér el a megfelelő távolságig: Hosszabbítsa meg a magasnyomású tömlőt egy magasnyomású tömlőhosszabbítóval.
 - ▶ Gondoskodjon arról, hogy a szóróberendezés ne essen le.
- A vízsugár azbesztszálakat moshat ki a felületekből. A megszáradt azbesztszálak szétterjedhetnek a levegőben és belélegezhetik őket. A belélegzett azbesztszálak károsíthatják az egészséget.
 - ▶ Ne tisztítsa meg az azbeszttartalmú felületeket.
- A vízsugár oldhatja a járművek vagy a gépek olaját. Az olajtartalmú víz bejuthat a földbe, a vizekbe vagy a csatornahálózatba. Ez veszélyezteti a környezetet.
 - ▶ A járműveket vagy a gépeket csak olajelválasztóval rendelkező vízfolyóval ellátott helyeken tisztítsa.
- A vízsugár ólomtartalmú színekkel ólomtartalmú aeroszolokat és ólomtartalmú vizet hozhat létre. Az ólomtartalmú aeroszolok és az ólomtartalmú víz bejuthatnak a földre, a vízbe vagy a csatornahálózatba. A belélegzett aeroszolok károsíthatják az egészséget és allergiás reakciókat válthatnak ki. Ez veszélyezteti a környezetet.
 - ▶ Ne tisztítsa meg az ólomtartalmú színnel festett vagy lakkozott felületeket.
- A vízsugár megrongálhatja az érzékeny felületeket. Anyagi károk keletkezhetnek.
 - ▶ Az érzékeny felületeket ne a forgó fúvókával tisztítsa.
 - ▶ A gumiból, anyagokból, fából, és hasonló anyagokból készült felületeket csökkentett nyomással vagy nagyobb távolságból tisztítsa.
- Amennyiben a forgó fúvókát a munka közben piszkos vízbe mártja vagy abban működteti, a forgó fúvóka megrongálódhat.
 - ▶ Ne használja a forgófúvókát szennyezett vízben.
 - ▶ Ha a tartályt tisztítja: Ürítse ki a tartályt és folyassa le a vizet a tisztítás közben.
- A felszívott gyúlékony és robbanékony folyadékok tűzveszélyeket és robbanásokat okozhatnak. Súlyos, akár halálos személyi sérülések következhetnek be, és anyagi károk keletkezhetnek.
 - ▶ Gyúlékony vagy robbanékony folyadékokat ne szívjon fel és ne szórjon ki.
- Az irritáló, maró, és mérgező folyadékok károsíthatják az egészséget és megrongálhatják a magasnyomású tisztítóberendezés alkatrészeit. Súlyos, akár halálos személyi sérülések következhetnek be, és anyagi károk keletkezhetnek.
 - ▶ Ne szívjon fel és ne szórjon ki irritáló, maró, és mérgező folyadékokat.
- Az erős vízsugár súlyos sérülést okozhat személyeknek és állatoknak és anyagi károk keletkezhetnek.
 - ▶ Ne irányítsa a vízsugarat személyekre és állatokra.



▶ Ne irányítsa a vízsugarat kevésbé hozzáférhető helyekre.

- ▶ Viselés közben ne tisztítsa meg a ruhát.
- ▶ Viselés közben ne tisztítsa meg a cipőt.
- Amennyiben elektromos berendezések, elektromos csatlakozások, konnektorok és elektromos vezetékek vízzel érintkeznek, áramütés veszélye áll fenn. Súlyos, akár halálos személyi

lyi sérülések következhetnek be, és anyagi károk keletkezhetnek.



- ▶ Ne irányítsa a vízsugarat elektromos berendezésekre, elektromos csatlakozásokra, konnektorokra és elektromos vezetékekre.

- ▶ Ne irányítsa a vízsugarat a csatlakozóvezetékre vagy a hosszabbító vezetékre.
- Amennyiben elektromos berendezések vagy a magasnyomású tisztítóberendezés vízzel érintkeznek, áramütés veszélye áll fenn. A felhasználó súlyos vagy halálos kimenetelű sérüléseket szenvedhet el, továbbá anyagi károk keletkezhetnek.



- ▶ Ne irányítsa a vízsugarat elektromos berendezésekre és a magasnyomású tisztítóberendezésre.

- ▶ Tartsa távol az elektromos berendezéseket és a magasnyomású tisztítóberendezést a megtisztítandó felülettől.
- Egy nem megfelelően lefektetett magasnyomású tömlő megrongálódhat. A sérülés hatására a víz nagy nyomással ellenőrizetlenül távozik a környezetbe. Súlyos személyi sérülések és anyagi károk keletkezhetnek.
 - ▶ Ne irányítsa a vízsugarat a magasnyomású tömlőre.
 - ▶ A nagynyomású tömlőt úgy helyezze el, hogy az ne feszüljön és ne akadjon el.
 - ▶ A nagynyomású tömlőt úgy helyezze el, hogy az ne sérüljön, ne törjön meg, ne akadjon be, és azt ne dörzsölje semmi.
 - ▶ Védje a nagynyomású tömlőt forrósság, olaj és vegyszerek ellen.
- Egy rosszul elhelyezett víztömlő megsérülhet, és botlásveszélyt okozhat. Személyi sérülések keletkezhetnek, és a víztömlő megrongálódhat.
 - ▶ Ne irányítsa a vízsugarat a víztömlőre.
 - ▶ A víztömlőt úgy vezesse és jelölje, hogy ne lehessen megbotlani benne.
 - ▶ A víztömlőt úgy helyezze el, hogy az ne feszüljön és ne akadjon el.
 - ▶ A víztömlőt úgy helyezze el, hogy az ne sérüljön, ne törjön meg, ne akadjon be, és azt ne dörzsölje semmi.
 - ▶ Védje a víztömlőt forrósság, olaj és vegyszerek ellen.
- Az erős vízsugár reaktív erők fellépését okozza. A fellépő reaktív erők következtében a felhasználó elveszítheti uralmát a szóróberendezés felett. A felhasználó súlyos sérüléseket szenvedhet el, továbbá anyagi károk keletkezhetnek.

- ▶ Fogja két kézzel a szórópisztolyt.
- ▶ A használati utasításban leírt módon dolgozzon.

4.8 Tisztítószer

▲ FIGYELMEZTETÉS

- Amennyiben a tisztítószer bőrrel vagy szemmel érintkezik, bőr- és szemirritáció következhet be.
 - ▶ Tartsa be a tisztítószer használati utasítását.
 - ▶ Kerülje a tisztítószerekkel való érintkezést.
 - ▶ Amennyiben érintkezésbe került a bőrrel: Mossa le az érintett bőrfelületet bő vízzel és szappannal.
 - ▶ Amennyiben érintkezésbe került a szemmel: Öblítse a szemet minimum 15 percen át bő vízzel és forduljon orvoshoz.
- A helytelen vagy nem megfelelő tisztítószer károsíthatják a mosógépet vagy a tisztítandó tárgy felületét, és károsíthatják a környezetet.
 - ▶ Az STIHL eredeti STIHL tisztítószer használatát javasolja.
 - ▶ Tartsa be a tisztítószer használati utasítását.
 - ▶ Amennyiben bizonytalanságok merülnek fel: Forduljon STIHL márkaszervizhez.

4.9 A víz csatlakoztatása

▲ FIGYELMEZTETÉS

- Amikor elengedi a szórópisztoly karját, vízszállítás jön létre a víztömlőben. Egy visszaütés által a szennyezett víz visszajuthat az ivóvízhálózatba. Így az ivóvíz beszennyeződhet.
 - ▶ A magasnyomású tisztítóberendezést ne csatlakoztassa közvetlenül az ivóvízhálózatba.
- ▶ Tartsa be a vízszolgáltató előírásait. Ha szükséges, az ivóvíz-rendszerhez történő csatlakozáskor használja a rendszer megfelelő elválasztását (pl. Visszafolyásgátlót).
- A piszkos és homokos víz megrongálhatja a magasnyomású tisztítóberendezés alkatrészeit.
 - ▶ Használjon tiszta vizet.
 - ▶ Ha piszkos vagy homokos vizet használ: A magasnyomású tisztítóberendezést vízsűrővel működtesse.
- Amennyiben a magasnyomású berendezést túl kevés vízzel látja el, a magasnyomású berendezés alkatrészei megsérülhetnek.
 - ▶ Teljesen nyissa ki a vízcsapot.



- ▶ Bizonyosodjon meg arról, hogy a magasnyomású tisztítóberendezés elég vízzel van ellátva,  19.

4.10 Elektromos csatlakoztatás

Az áramvezető alkatrészekkel történő érintkezés a következő okokból jöhet létre:

- A csatlakozóvezeték vagy a hosszabbítóvezeték megsérült.
- A csatlakozóvezeték vagy a hosszabbítóvezeték hálózati csatlakozódugasa megsérült.
- A dugaszoló aljzat nincs megfelelően beszerelve.

VESZÉLY



- Az áramvezető alkatrészekkel való érintkezés áramütéshez vezethet. A felhasználó súlyos vagy halálos sérülést szenvedhet.

- ▶ Biztosítsa, hogy a csatlakozóvezeték, a hosszabbítóvezeték és a hálózati csatlakozódugasz sértetlen legyen.



Amennyiben a csatlakozóvezeték vagy a hosszabbítóvezeték megsérült:

- ▶ Ne érintse meg a sérülés helyét.
- ▶ Húzza ki a hálózati csatlakozódugót a konnektorból.

- ▶ A csatlakozóvezetékét, a hosszabbítóvezetékét és azok hálózati csatlakozóit csak száraz kézzel fogja meg.
- ▶ A csatlakozóvezeték hálózati csatlakozódugóját vagy a hosszabbítóvezetékét egy védővezetővel ellátott, megfelelően beszerelt és biztosított konnektorba dugja.
- ▶ A hálózati csatlakozást képzett villanyszerelőnek kell elvégeznie, és meg kell felelnie az IEC 60364-1 követelményeinek. Javasoljuk, hogy a gép tápellátását vagy maradóáramú megszakítón keresztül kell csatlakoztatni, amely megszakítja az áramellátást, amint a földre szivárgó áram meghaladja a 30 mA-t 30 ms-ig, vagy rendelkeznie kell egy földszivárgás-tesztelővel.
- A sérült vagy alkalmatlan hosszabbítóvezeték áramütést okozhat. Súlyos vagy halálos személyi sérülések következhetnek be.
 - ▶ Megfelelő átmérőjű hosszabbítóvezetékét használjon,  19.2.
 - ▶ Egy freccsenő víz ellen védett és kültéri használatra engedélyezett hosszabbítóvezetékét használjon.
 - ▶ Olyan hosszabbítóvezetékét használjon, amelynek a tulajdonságai megegyeznek a magasnyomású tisztítóberendezés csatlakozóvezetékével,  19.2.
- Munka közben nem megfelelő hálózati feszültség vagy frekvencia túlfeszültséget okozhat a magasnyomású tisztítóberendezésben. A magasnyomású tisztítóberendezés megsérülhet.
 - ▶ Győződjön meg arról, hogy az elektromos hálózat hálózati feszültsége és hálózati frekvenciája megegyezik a magasnyomású tisztítóberendezés teljesítménytábláján lévő adatokkal.
 - Amennyiben a többszörös konnektorhoz több elektromos berendezés csatlakozik, a munka során az elektromos alkatrészek túlterhelődhetnek. Az elektromos alkatrészek túlmelegedhetnek és tüzet okozhatnak. Súlyos, akár halálos személyi sérülések következhetnek be, és anyagi károk keletkezhetnek.
 - ▶ A magasnyomású tisztítóberendezést külön csatlakoztassa egy konnektorhoz.
 - ▶ Ne csatlakoztassa a magasnyomású tisztítóberendezést többszörös konnektorhoz.
 - A tévesen elhelyezett csatlakozóvezeték és hosszabbítóvezeték megsérülhet, és botlásveszélyt okoz. Személyi sérülések keletkezhetnek, és a csatlakozóvezeték vagy a hosszabbítóvezeték megrongálódhat.
 - ▶ Úgy fektesse le a csatlakozóvezetékét és a hosszabbítóvezetékét, hogy a vízsugár ne érintse azokat.
 - ▶ A csatlakozóvezetékét és a hosszabbítóvezetékét úgy vezesse el és úgy jelölje meg, hogy ne lehessen megbotlani bennük.
 - ▶ Úgy fektesse le a csatlakozóvezetékét és a hosszabbítóvezetékét, hogy azok ne feszüljenek és ne gabalyodjanak össze.
 - ▶ A csatlakozóvezetékét és a hosszabbítóvezetékét úgy helyezze el, hogy azok ne sérüljenek, ne törjenek meg, ne akadjanak be, és ne dörzsölődjenek.
 - ▶ Védje a csatlakozóvezetékét és a hosszabbítóvezetékét forróság, olaj és vegyszerek ellen.
 - ▶ A csatlakozóvezetékét és a hosszabbítóvezetékét száraz felületre fektesse.
 - Munka közben a hosszabbítóvezeték felmelegszik. Amennyiben a hő nem tud távozni, úgy tüzet okozhat.
 - ▶ Ha kábeldobot használ: Teljesen tekersejle le a kábeldobot.

FIGYELMEZTETÉS

4.11 Szállítás

▲ FIGYELMEZTETÉS

- A szállítás alatt a magasnyomású tisztítóberendezés felborulhat vagy mozoghat. Személyi sérülések és anyagi károk keletkezhetnek.

▶ Zárja le a szórópisztoly karját.



▶ Kapcsolja ki a magasnyomású tisztítóberendezést.

▶ Húzza ki a magasnyomású tisztítóberendezés hálózati csatlakozóját a konnektorból.



▶ Ürítse ki a szórókészletet, vagy biztosítsa úgy, hogy ne tudjon felborulni és mozogni.

▶ Biztosítsa a magasnyomású tisztítóberendezést feszítőhevederrel, szíjjal vagy egy hálóval úgy, hogy ne tudjon felborulni és mozogni.

- A magasnyomású tisztítóberendezés alkatrészeiben a víz 0 °C alatti hőmérsékleten megfagyhat. A magasnyomású tisztítóberendezés megsérülhet.

▶ Ürítse ki a magasnyomású tömlőt és a szóróberendezést.



▶ Amennyiben a magasnyomású tisztítóberendezést nem tudja fagybiztosan szállítani: Védje a magasnyomású tisztítóberendezést glikol alapú fagyálló szerrel.

4.12 Tárolás

▲ FIGYELMEZTETÉS

- A gyermekek nem tudják a magasnyomású tisztítóberendezés veszélyeit felismerni és felbecsülni. A gyermekek súlyos sérüléseket szenvedhetnek.

▶ Zárja le a szórópisztoly karját.



▶ Kapcsolja ki a magasnyomású tisztítóberendezést.

▶ Húzza ki a magasnyomású tisztítóberendezés hálózati csatlakozóját a konnektorból.

▶ A magasnyomású tisztítóberendezés gyermekektől távol tartandó.

- A magasnyomású tisztítóberendezés elektromos érintkezői és fém alkatrészei nedvesség hatására berozsdásodhatnak. A magasnyomású tisztítóberendezés megsérülhet.

▶ A magasnyomású tisztítóberendezést tisztán és szárazon tárolja.

- A magasnyomású tisztítóberendezés alkatrészeiben a víz 0 °C alatti hőmérsékleten megfagyhat. A magasnyomású tisztítóberendezés megsérülhet.

▶ Ürítse ki a magasnyomású tömlőt és a szóróberendezést.



▶ Amennyiben a magasnyomású tisztítóberendezést nem tudja fagybiztosan tárolni: Védje a magasnyomású tisztítóberendezést glikol alapú fagyálló szerrel.

4.13 Tisztítás, karbantartás és javítás

▲ FIGYELMEZTETÉS

- Amennyiben tisztítás, karbantartás vagy javítás során a hálózati csatlakozó be van dugva egy konnektorba úgy a magasnyomású tisztítóberendezés véletlenül beindulhat. Súlyos személyi sérülések és anyagi károk keletkezhetnek.

▶ Zárja le a szórópisztoly karját.



▶ Kapcsolja ki a magasnyomású tisztítóberendezést.

▶ Húzza ki a magasnyomású tisztítóberendezés hálózati csatlakozóját a konnektorból.

- Éles tisztítószerek, vízsugárral vagy hegyes tárgyakkal történő tisztítás károsíthatja a nagynyomású tisztítót. Amennyiben a magasnyomású tisztítóberendezést nem megfelelőképpen tisztítják, az alkatrészek nem működnek megfelelően és a biztonsági berendezések hatástalanná válnak. Súlyos személyi sérülések következhetnek be.

▶ A magasnyomású tisztítóberendezést a használati útmutatóban leírt módon tisztítsa meg.

- Amennyiben a magasnyomású tisztítóberendezést nem megfelelően tartják karban vagy javítják, az alkatrészek nem működnek megfelelően és a biztonsági berendezések hatástalanná válnak. Súlyos vagy halálos személyi sérülések keletkezhetnek.

▶ A magasnyomású tisztítóberendezést ne tartsa karban vagy javítsa saját maga.

▶ Amennyiben a csatlakozóvezeték hibás vagy megsérült: Adj a csatlakozó vezetőket STIHL márkaszervizben cserélni céljából.

▶ Amennyiben a magasnyomású tisztítóberendezés karbantartása vagy javítása szükséges: Forduljon egy STIHL márkaszervizhez.

5 Biztonsági utasítások – Tartozék

5.1 Szórócső-hosszabbító, felület-tisztító, csőtisztító készlet, ívelt szórócső és szög fúvóka

Szórócső-hosszabbító

▲ FIGYELMEZTETÉS

- A szórócső-hosszabbító felerősíti a visszaható erőket. A fellépő reaktív erők következtében a felhasználó elveszítheti uralmát a szóróberendezés felett. A felhasználó súlyos sérüléseket szenvedhet el, továbbá anyagi károk keletkezhetnek.
 - ▶ Csak egy szórócső-hosszabbítót szereljen fel.
 - ▶ Fogja két kézzel a szórópisztolyt.
 - ▶ A használati utasításban leírt módon dolgozzon.

Felülettisztító

▲ FIGYELMEZTETÉS

- A víz sugarú megsértheti a felhasználót.
 - ▶ Ne nyúljon a felülettisztító alá.



- ▶ A felülettisztítót a használati utasításban leírt módon tartsa és vezesse.

Csőtisztító készlet

▲ FIGYELMEZTETÉS

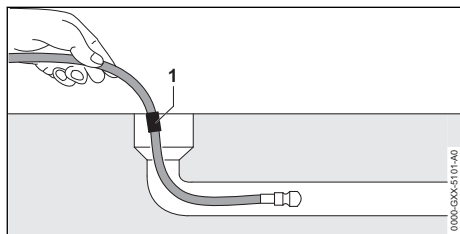

- A csőtisztító készlet felerősíti a visszaható erőket. Ha a szórópisztoly karját lenyomja és csőtisztító tömlő a csövön kívül van, a csőtisztító tömlő ellenőrizetlenül csapkodhat ide-oda. A felhasználó elveszítheti az uralmát a csőtisztító tömlő felett. A felhasználó súlyos sérüléseket szenvedhet el, továbbá anyagi károk keletkezhetnek.
 - ▶ Csak akkor kapcsolja be a magasnyomású tisztítóberendezést és csak akkor nyomja le

a szórópisztoly karját, ha a csőtisztító tömlő a jelölésig (1) be van tolvá a csőbe.

- ▶ Ha a csőtisztító tömlőn lévő jelölés a kihúzáskor látható:
 - Engedje el a szórópisztoly karját
 - A magasnyomású tisztítóberendezés kikapcsolása
 - Zárja el a vízcsapot.
 - A szórópisztoly működtetése: A víznyomás lecsökken
 - Zárja le a szórópisztoly karját
- Egy nagy csövön belül a csőtisztító tömlő irányt változtathat és ismét kijöhet a cső nyílásán. A felhasználó elveszítheti az uralmát a csőtisztító tömlő felett. A felhasználó súlyos sérüléseket szenvedhet el, továbbá anyagi károk keletkezhetnek.
 - ▶ Figyelje a csövet.
 - ▶ Amennyiben kijön a csőtisztító tömlő fúvókája kijön a csőből:
 - Engedje el a szórópisztoly karját
 - Zárja le a szórópisztoly karját
 - A magasnyomású tisztítóberendezés kikapcsolása

Ívelt szórócső és szög fúvóka

▲ FIGYELMEZTETÉS











- Egy ívelt szórócső és a hajlított fúvóka felerősítik az oldalirányú reaktív erőket. A fellépő reaktív erők következtében a felhasználó elveszítheti uralmát a szóróberendezés felett. A felhasználó súlyos sérüléseket szenvedhet el, továbbá anyagi károk keletkezhetnek.
 - ▶ Csak egy szórócső-hosszabbítót szereljen fel.
 - ▶ Fogja két kézzel a szórópisztolyt.
 - ▶ A használati utasításban leírt módon dolgozzon.

6 A magasnyomású tisztítóberendezés felkészítése használatra

6.1 A magasnyomású tisztítóberendezés felkészítése használatra

Minden munkakezdés előtt a következő lépéseket kell megtenni:

- ▶ Bizonyosodjon meg arról, hogy a magasnyomású tisztítóberendezés, a magasnyomású tömlőcsatlakozó és a csatlakozóvezeték biztonságos állapotban vannak,  4.6.

- ▶ Tisztítsa meg a magasnyomású tisztítóberendezést,  15.
- ▶ Amennyiben vízsűrőt használ: Ellenőrizze a vízsűrőt szennyezettség szempontjából és szennyezettség esetén tisztítsa meg,  15.4.
- ▶ Állítsa a magasnyomású tisztítóberendezést egy csúszás- és billenésbiztos, rögzített, sima talapzatra.
- ▶ Teljesen tekerdse le a magasnyomású tömlőt a tömlődobról,  11.2.
- ▶ Szerelje fel a szórópisztolyt,  7.3.1.
- ▶ Szerelje fel a szórócsövet,  7.4.
- ▶ Amennyiben fúvókát használ: Szerelje fel a fúvókát,  7.5.1.
- ▶ Amennyiben tisztítószert használ: Dolgozzon a tisztítószerral és a szórókészlettel,  11.5.
- ▶ Amennyiben tartozékokat használ: Szerelje fel a tartozékokat,  5.1.
- ▶ Csatlakoztassa a vizet,  8.
- ▶ Csatlakoztassa az elektromos hálózathoz a magasnyomású tisztítóberendezést,  9.1.
- ▶ Amennyiben nem tudja az összes lépést kivitelezni: Ne használja a magasnyomású tisztítóberendezés – forduljon egy STIHL márkaszervizhez.

7 A magasnyomású tisztítóberendezés összeszerelése

7.1 A magasnyomású tisztítóberendezés összeszerelése

Hajtókar felszerelése

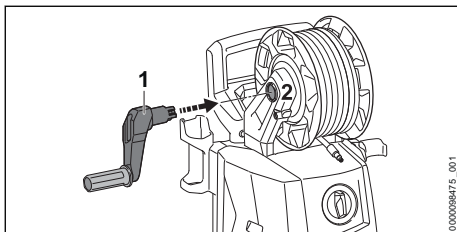

- ▶ Tolja a hajtókart (1) a befogóba (2). A hajtókar (1) hallhatóan bekattan.

A szórókészlet felszerelése

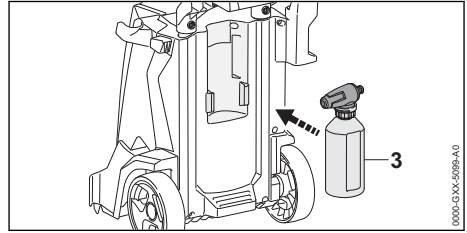

- ▶ Tegye be a szórókészletet (1).

Fúvókák és tisztítótű behelyezése

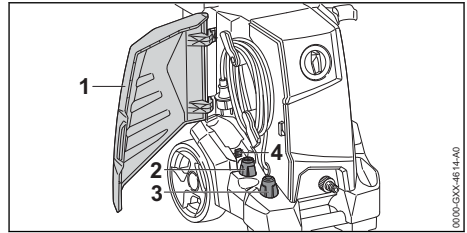

- ▶ Nyissa ki a fedelet (1).
- ▶ Helyezze be a lapos sugarú fúvókát (2) és a forgó fúvókát (3).
- ▶ Helyezze be a tisztítótűt (4).

7.2 A fogantyú kihúzása és beto- lása

7.2.1 A fogantyú kihúzása

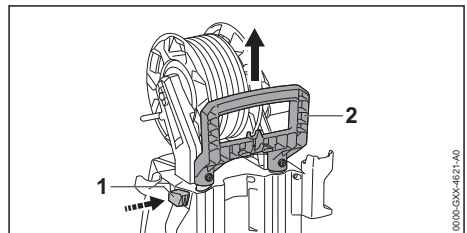

- ▶ Nyomja le a reteszelőgombot (1) és húzza ki a fogantyút (2).
- ▶ Engedje el a reteszelőgombot (1) és addig húzza ki a fogantyút (2), amíg az hallhatóan bekattan.

7.2.2 A fogantyú betolása

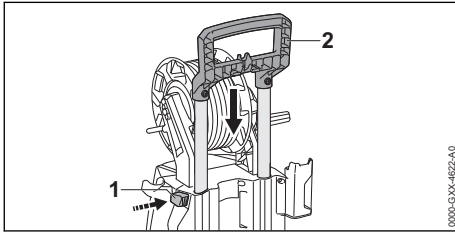

- ▶ Nyomja le a reteszelőgombot (1) és tolja be a fogantyút (2).
- ▶ Engedje el a reteszelőgombot (1) és tolja be a fogantyút (2) annyira, hogy az hallhatóan bekattanjon.

7.3 A szórópisztoly felszerelése és leszerelése

7.3.1 A szórópisztoly felszerelése

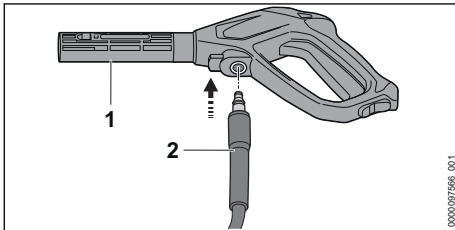

- ▶ Tolja be a csőcsonkoy (2) a szórópisztolyba (1).
- ▶ A csőcsonk (2) hallhatóan bekattan.
- ▶ Amennyiben a csőcsonkot (2) nehezen tudja betolni a szórópisztolyba (1): Zsírozza be a csőcsonkon (2) lévő tömítést szerelvényzsírral.

7.3.2 A szórópisztoly leszerelése

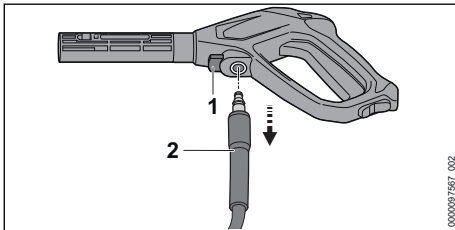

- ▶ Nyomja le a záremeltyűt (1), és tartsa lenyomva.
- ▶ Húzza ki a csőcsonkot (2).

7.4 A szórócső felszerelése és leszerelése

7.4.1 A szórócső felszerelése

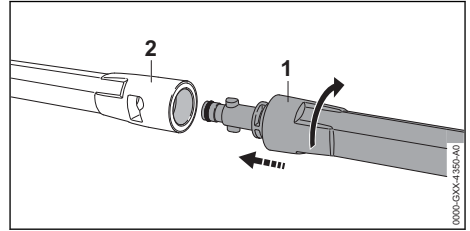

- ▶ Tolja be a szórócsövet (1) a szórópisztolyba (2).
- ▶ Forgassa a szórócsövet (1) addig, amíg az bekattan.
- ▶ Amennyiben a szórócsövet (1) nehezen tudja betolni a szórópisztolyba (2): Zsírozza be a szórócsövön (1) lévő tömítést szerelvényzsírral.

7.4.2 A szórócső leszerelése

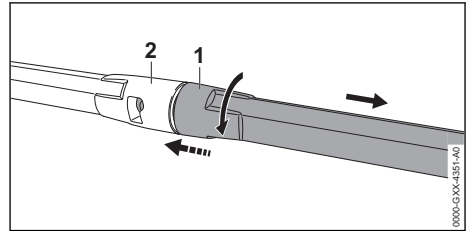

- ▶ Nyomja össze a szórócsövet (1) és a szórópisztolyt (2) és forgassa ütközésig.
- ▶ Húzza szét a szórócsövet (1) és a szórópisztolyt (2).

7.5 A fúvóka felszerelése és leszerelése

7.5.1 Szerelje fel a fúvókát

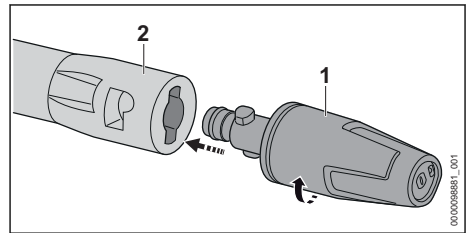

- ▶ Tolja a fúvókát (1) a robbantócsőbe (2).
- ▶ Forgassa a fúvókát (1) addig, amíg az be nem kattan.

- ▶ Amennyiben a fúvókát (1) nehezen tudja betolni a robbantócsövet (2): Zsírozza be a fúvókán (1) lévő tömitést szerelvényzsírral.

7.5.2 A szórófej leszerelése

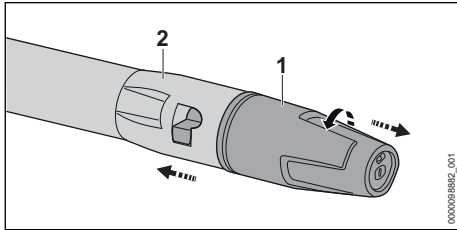

- ▶ Nyomja össze a fúvókát (1) és a robbantócsövet (2), és fordítsa őket, amennyire csak tudnak.
- ▶ Húzza szét a fúvókát (1) és a robbantócsövet (2).

8 Vízforráshoz való csatlakoztatás

8.1 A magasnyomású tisztítóberendezés csatlakoztatása a víz-hálózathoz

A vízsűrő csatlakoztatása

Ha a nagynyomású mosót homokot tartalmazó vízzel vagy ciszternából származó vízzel működtetik, akkor a nyomásmosóhoz vízsűrőt kell csatlakoztatni. A vízsűrő kiszűri a homokot és a piszkot a vízből és az által megóvja a magasnyomású tisztítóberendezés alkatrészeit a sérüléstől.

A magasnyomású tisztítóberendezés csomagja piactól függően tartalmazhatja a vízsűrőt is.

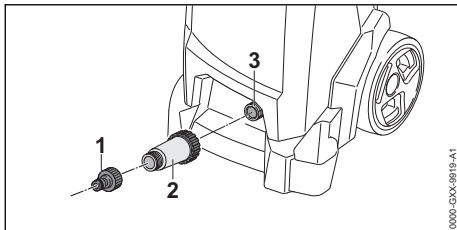

- ▶ Csavarja le a csőcsonkot (1).
- ▶ Fordítsa a vízsűrőt (2) a vízcsatlakozásra, és húzza meg kézzel.
- ▶ Fordítsa a fúvókát (1) a vízsűrőre (2), és húzza meg kézzel.

A víztömlő csatlakoztatása

A víztömlőnek a következő követelményeknek kell megfelelnie:

- A víztömlő 1/2" átmérővel rendelkezik.
- A víztömlő 10 m és 25 m közötti hosszúságú.
- ▶ Csatlakoztassa a víztömlőt a vízcsaphoz.
- ▶ Teljesen nyissa ki a vízcsapot és öblítse ki a víztömlőt vízzel.
A homok és a piszkó kimosódik a víztömlőből.
A víztömlő légtelenedik.
- ▶ Zárja el a vízcsapot.

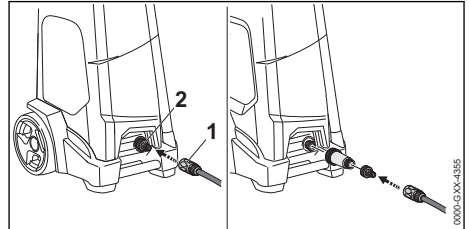

- ▶ Tolja rá a csatlakozót (1) a csőcsonkra (2).
- ▶ A csatlakozó (1) hallhatóan bekattan.
- ▶ Teljesen nyissa ki a vízcsapot.
- ▶ Amennyiben szórócsövet szereltek fel a szórópisztolyra: Szerelje le a szórócsövet.
- ▶ Addig nyomja a szórópisztoly karját, hogy egyenletes vízszugár lépjen ki a szórópisztolyból.
- ▶ Engedje el a szórópisztoly karját.
- ▶ Zárja le a szórópisztoly karját.
- ▶ A szórócső felszerelése.
- ▶ Szerelje fel a fúvókát.

A víztömlő lehúzósa

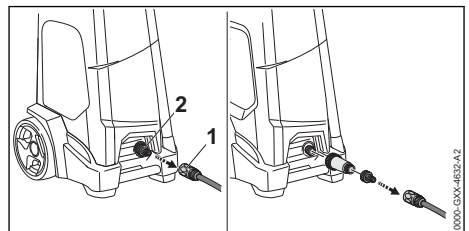

- ▶ Zárja el a vízcsapot.
- ▶ A csatlakozó kioldásához: Húzza meg vagy forgassa el a gyűrűt (1) és tartsa ott.
- ▶ Húzza le a csőcsonkról (2) a csatlakozót.

8.2 A magasnyomású tisztítóberendezés csatlakoztatása egy másik vízforráshoz

A magasnyomású tisztítóberendezés esővízgyűjtőkből, ciszternákból és folyó vagy álló vízből is képes vizet felszívni.

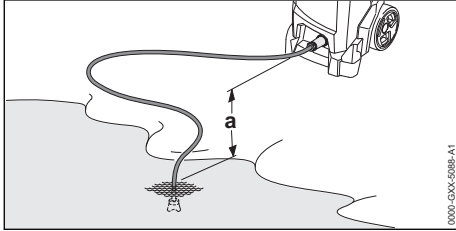

Ahhoz, hogy a vizet fel tudja szívni, a magasnyomású tisztítóberendezés és a vízforrás közötti szintbeli eltérés nem haladhatja meg a maximális szívási magasságot (a), 19.1.

Használja a megfelelő STIHL szívókészletet. A szívókészlethez tartozik egy speciális csatlakozóval ellátott víztömlő.

A megfelelő STIHL szívókészlet piactól függően együtt kapható a magasnyomású tisztítóberendezéssel.

A vízsűrő csatlakoztatása

Ha a magasnyomású tisztítóberendezést vízgyűjtőkből, ciszternából származó homokos vízzel, folyó vagy álló vízből származó vízzel működteti, a víztömlő és a magasnyomású tisztítóberendezés közé vízsűrőt kell becsatlakoztatni.

A magasnyomású tisztítóberendezés csomagja piactól függően tartalmazhatja a vízsűrőt is.

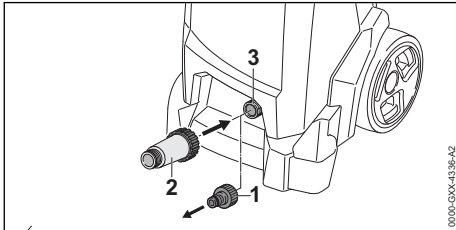

- ▶ Csavarja le a csőcsonkot (1).
- ▶ Csavarja rá a vízsűrőt (2) a csőcsonkra (3) és szorosan húzza meg kézzel.

A víztömlő csatlakoztatása

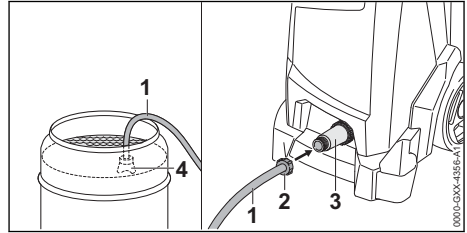

- ▶ A víztömlőt (1) annyira töltse meg vízzel, hogy ne maradjon levegő a víztömlőben.
- ▶ Csavarja rá a csatlakozót (2) a vízsűrő (3) csatlakozócsonkjára és szorosan húzza meg kézzel.
- ▶ Úgy eressze bele a szívóharangot (4) a vízforrásba, hogy a szívóharang (4) ne érintse a talajt.
- ▶ Amennyiben rá van szerelve a szórópisztoly a magasnyomású tömlőre: Szerelje le a szórópisztolyt.
- ▶ Tartsa lefelé a magasnyomású tömlőt.
- ▶ Addig tartsa bekapcsolva a magasnyomású tisztítóberendezést, amíg egyenes sugár lép ki a magasnyomású tömlőből.
- ▶ Kapcsolja ki a magasnyomású tisztítóberendezést.
- ▶ Szerelje fel a szórópisztolyt a magasnyomású tömlőre.
- ▶ Nyomja le a szórópisztoly karját és tartsa lenyomva.
- ▶ Kapcsolja be a magasnyomású tisztítóberendezést.

9 A magasnyomású tisztítóberendezés elektromos csatlakoztatása

9.1 A magasnyomású tisztítóberendezés elektromos csatlakoztatása

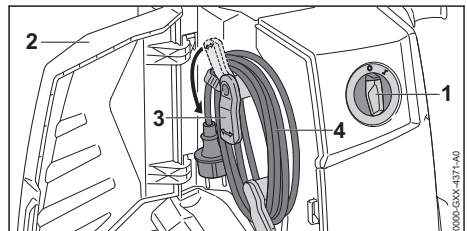

- ▶ Állítsa a forgókapcsolót (1) a 0 állásba.
- ▶ Nyissa ki a fedelet (2).

- ▶ Fordítsa lefelé a tartót (3).
- ▶ Vegye le a csatlakozóvezetékét (4).

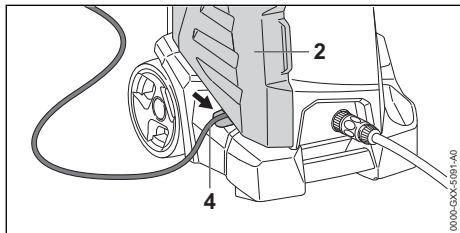

- ▶ Tegye a csatlakozóvezetékét (4) a mélyedésbe.
- ▶ Zárja le a fedelet (2).
- ▶ Dugja a csatlakozóvezeték (4) hálózati csatlakozóját egy megfelelően beszerelt konnektorba.

10 A magasnyomású tisztítóberendezés bekapcsolása és kikapcsolása

10.1 A magasnyomású tisztítóberendezés bekapcsolása

Amikor a magasnyomású tisztítóberendezést bekapcsolják, kialakuló kedvezőtlen hálózati fel-tételek mellett feszültségingadozás jöhet létre. A feszültségingadozások negatív hatással lehetnek egyéb csatlakoztatott fogyasztókra.

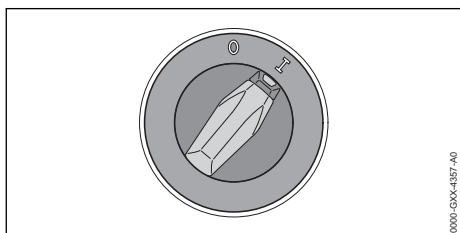

- ▶ Állítsa a forgókapcsolót az I állásba.

10.2 A magasnyomású tisztítóberendezés kikapcsolása

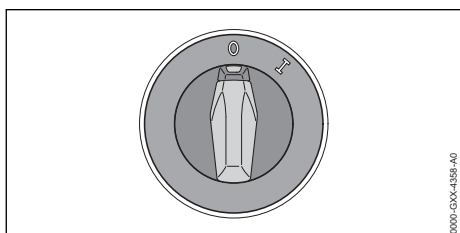

- ▶ Állítsa a forgókapcsolót a 0 állásba.

11 A magasnyomású tisztítóberendezéssel való munkavégzés

11.1 A szórópisztoly tartása és vezetése

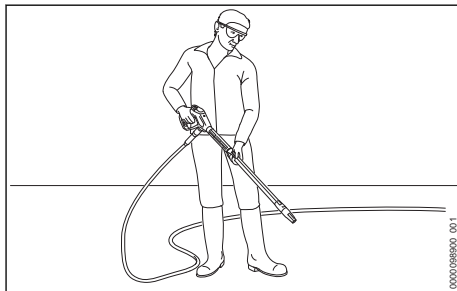

- ▶ A szórópisztolyt úgy tartsa egy kézzel a fogantyúnál fogva, hogy a hüvelykujja körbefogja a fogantyút.
- ▶ A szórócsövet úgy tartsa a másik kézzel, hogy a hüvelykujja körbefogja a szórócsövet.
- ▶ Irányítsa a fúvókát a talajra.

11.2 A magasnyomású tömlő letekercselése

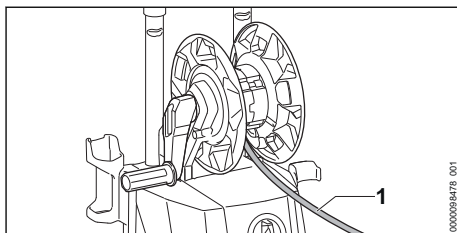



FIGYELMEZTETÉS

- Amikor elengedi a szórópisztoly karját, visszarúgás jön létre a magasnyomású víztömlőben. A visszarúgás következtében a magasnyomású tömlő kitágul. Amennyiben a magasnyomású tömlő nincs teljesen letekereselve a tömlődobról, a magasnyomású tömlőnek nincs elég helye a kitáguláshoz, és károsodhat. A víz magas nyomással ellenőrizetlenül távozik a környezetbe. Súlyos személyi sérülések és anyagi károk keletkezhetnek.
 - Teljesen tekeresse le a magasnyomású tömlőt.

- Teljesen tekeresse le a magasnyomású tömlőt (1).

11.3 A szórópisztoly karjának lenyomása és lezárása

A szórópisztoly karjának lenyomása

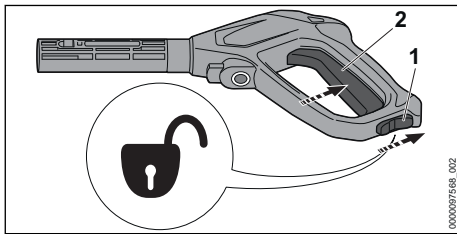

- Állítsa a reteszelő kart (1) a helyzetébe \odot .
- Nyomja le a kart (2) és tartsa lenyomva. A magasnyomású szivattyú automatikusan kikapcsolódik és víz áramlik ki a fúvókából.

Zárja le a szórópisztoly karját

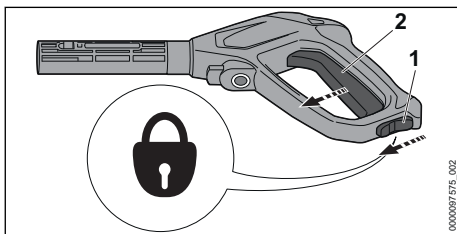

- Engedje el a kart (2). A magasnyomású szivattyú automatikusan kikapcsolódik és nem áramlik ki több víz a fúvókából. A magasnyomású tisztítóberendezés továbbra is be van kapcsolva.
 - Állítsa a reteszelő kart (1) a helyzetébe \odot .

11.4 Tisztítás

Az alkalmazástól függően a következő fúvókákkal tud dolgozni:

- Lapos sugarú fúvóka: A lapos sugarú fúvóka nagy felületek tisztítására alkalmas.
- Forgó fúvóka: A forgó fúvóka makacs szennyeződés eltávolítására alkalmas.

Kisebb távolsággal tud dolgozni, ha makacs szennyeződésekkel kell eltávolítania.

Nagyobb távolsággal tud dolgozni, amennyiben a következő felületeket szeretné megtisztítani:

- Lakkozott felületek
- Fából készült felületek
- Gumból készült felületek

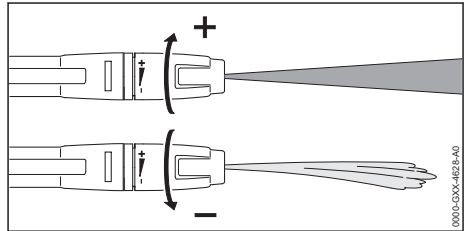

A lapos sugarú fúvókát be lehet állítani.

Amennyiben a lapos sugarú fúvókát + irányba forgatja, megnő az üzemi nyomás.

Amennyiben a lapos sugarú fúvókát – irányba forgatja, csökken az üzemi nyomás.

- Írnyáítsa a vízsugarat a tisztítás előtt a felület egy nem feltűnő helyére és ellenőrizze, hogy az nem sérül-e meg.
- Úgy válassza ki a fúvókát a tisztítandó felületről való távolságát, hogy a tisztítandó felület ne sérüljön meg.
- Úgy állítsa be a lapos sugarú fúvókát, hogy a tisztítandó felület ne sérüljön.

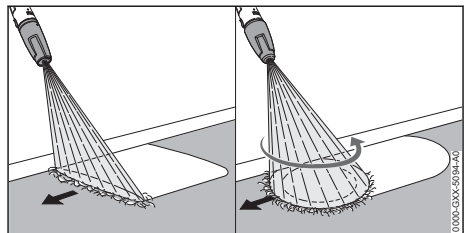

- A szóróberendezést a tisztítandó felülettel mentén egyenletesen mozgassa.
- Menjen lassan és céltudatosan előre.

11.5 Munkavégzés tisztítószerrel

A tisztítószeret felerősíthetik a víz tisztító hatását. A csomagban lévő STIHL szórókészlet használata kötelező.

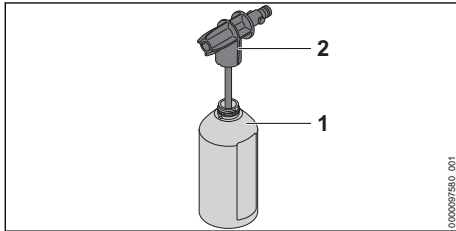

- ▶ A tisztítószeret a tisztítószer használati utasításában leírt módon adagolja és használja.
- ▶ A flakont (1) maximum 500 ml tisztítószerrel töltsse meg.
- ▶ Csavarja rá a szórófúvókát (2) a flakonra (1) és szorosan húzza meg kézzel.

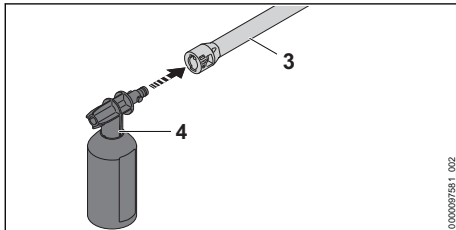

- ▶ Amennyiben egy fúvóka rá van szerelve a szórócsőre (3): Szerelje le a fúvókát.
- ▶ Szerelje fel a szórókészletet (4) a szórócsőre (3).
- ▶ A nagyon piszkos felületeket tisztításuk előtt vízbe be kell áztatni.
- ▶ Nyomja meg a szórópisztoly karját és fújjon tisztítószeret a tisztítandó felületre.
- ▶ A tisztítószeret alulról felfelé kell felvinni és nem szabad rászáradni hagyni.
- ▶ Szerelje le a szórókészletet.
- ▶ Szerelje fel a fúvókát.
- ▶ Tisztítsa meg a felületet.

12 Munka után

12.1 Munkavégzés után

- ▶ Kapcsolja ki a magasnyomású tisztítóberendezést, és húzza ki a hálózati csatlakozót a konnektorból.
- ▶ Amennyiben a magasnyomású tisztítóberendezés csatlakoztatva van a vízhálózatához: Zárja el a vízcsapot.
- ▶ Nyomja le a szórópisztoly karját. A víznyomás lecsökken.
- ▶ Zárja le a szórópisztoly karját.

- ▶ Válassza le a magasnyomású tisztítóberendezést a vízforrásról.
- ▶ Szerelje le a víztömlőt.
- ▶ Szerelje le és tisztítsa meg a fúvókát és a szórócsövet.
- ▶ Szerelje le a szórópisztolyt és folyassa ki a maradék vizet a szórópisztolyból.
- ▶ Tisztítsa meg a magasnyomású tisztítóberendezést.

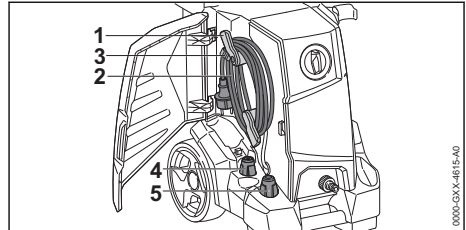

- ▶ Fordítsa felfelé a tartót (1).
- ▶ Tekerje fel a csatlakozóvezetékét (2) a tartókra (1).
- ▶ Rögzítse a csatlakozóvezetékét (2) a kapcsolcsal (3).
- ▶ Helyezze be a lapos sugarú fúvókát (4) és a forgófúvókát (5).

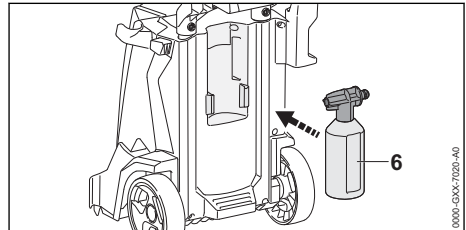

- ▶ Tegye be a szórókészletet (6).

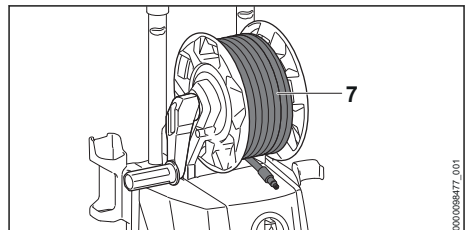

- ▶ Egyenletesen elosztva tekerse fel a magasnyomású tömlőt (7).

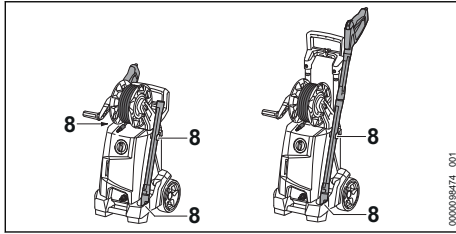

- ▶ A szóróberendezést a magasnyomású tisztítóberendezésen lévő tartókban (8) tárolja.

12.2 A magasnyomású tisztítóberendezés fagyálló szerrel való védelme

Amennyiben a magasnyomású tisztítóberendezést nem tudják fagybiztosan szállítani, a magasnyomású tisztítóberendezést glikol alapú fagyálló szerrel kell védeni. A fagyálló szer megakadályozza, hogy a víz a magasnyomású tisztítóberendezésben megfagyjon és hogy ezáltal a magasnyomású tisztítóberendezés megsérüljön.

- ▶ Szerelje le a szórócsövet.
- ▶ Csatlakoztasson egy lehetőleg rövid víztömlőt a magasnyomású tisztítóberendezéshez. Minél rövidebb a víztömlő, annál kevesebb fagyálló szer szükséges.
- ▶ A fagyálló szert a fagyálló szer használati útmutatóban leírt módon keverje.
- ▶ A fagyálló szert egy tiszta tartályba öntse bele.
- ▶ A víztömlőt merítse a fagyállószeres tartályba.
- ▶ Nyomja le a szórópisztoly karját és tartsa lenyomva.
- ▶ Kapcsolja be a magasnyomású tisztítóberendezést.
- ▶ A szórópisztoly karját addig tartsa lenyomva, hogy a fagyálló szer egyenes sugárban lövelljen ki a szórópisztolyból és irányítsa a szórópisztolyt a tartályba.
- ▶ Nyomja le többször a szórópisztoly karját majd engedje el.
- ▶ Kapcsolja ki a magasnyomású tisztítóberendezést, és húzza ki a hálózati csatlakozót a konnektorból.
- ▶ Szerelje le a szórópisztolyt és a víztömlőt, majd folyasson fagyálló szert a tartályba.
- ▶ A fagyálló szert előírászerűen és környezetbarát módon távolítsa el.

13 Szállítás

13.1 A magasnyomású tisztítóberendezés szállítása

- ▶ Kapcsolja ki a magasnyomású tisztítóberendezést, és húzza ki a hálózati csatlakozót a konnektorból.
- ▶ Ūrítse ki a tisztítószer tartályát, vagy biztosítsa úgy, hogy ne tudjon felborulni, leesni vagy mozogni.

A nagynyomású tisztító meghúzása vagy hordozása

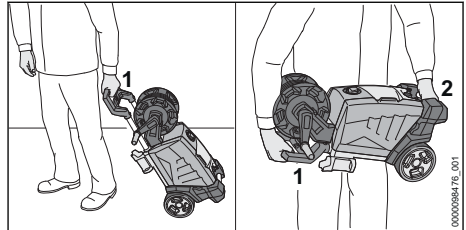

- ▶ A magasnyomású tisztítóberendezést a fogantyúnál (1) fogva húzza.
- ▶ A magasnyomású tisztítóberendezést a fogantyúnál (1) és a szállítófogantyúnál (2) fogva hordozza.

A magasnyomású tisztítóberendezés járműben történő szállítás

- ▶ Rögzítse a nagynyomású mosót úgy, hogy az ne borulhasson fel vagy mozdulhasson el.
- ▶ Amennyiben a magasnyomású tisztítóberendezést nem tudja fagytól védve szállítani: Védje a magasnyomású tisztítóberendezést fagyálló szerrel.

14 Tárolás

14.1 A magasnyomású tisztítóberendezés tárolása

- ▶ Kapcsolja ki a magasnyomású tisztítóberendezést és húzza ki a hálózati csatlakozót a konnektorból.

- ▶ A magasnyomású tisztítóberendezést úgy tárolja, hogy a következő feltételek teljesüljenek:
 - A magasnyomású tisztítóberendezés tárolása gyermekektől távol történik.
 - A magasnyomású tisztítóberendezés tiszta és száraz.
 - A magasnyomású tisztítóberendezés zárt helyiségben van.
 - A magasnyomású tisztítóberendezés 0 °C-nál magasabb hőmérsékleten van.
 - Amennyiben a magasnyomású tisztítóberendezést nem tudja fagybiztosan tárolni: Védje a magasnyomású tisztítóberendezést fagyálló szerrel.

15 Tisztítás

15.1 A magasnyomású tisztítóberendezést és a tartozékok tisztítása

- ▶ Kapcsolja ki a magasnyomású tisztítóberendezést, és húzza ki a hálózati csatlakozót a konnektorból.
- ▶ Tisztítsa meg a magasnyomású tisztítóberendezést, a magasnyomású tömlőt, a szórópisztolyt és a tartozékokat egy nedves ronggyal.
- ▶ A magasnyomású tisztítóberendezés csőcsonkjait és tengelykapcsolóit, valamint a szórópisztolyon lévő magasnyomású tömlőt egy nedves ronggyal tisztítsa.
- ▶ Tisztítsa meg a szellőzőnyílásokat ecsettel.

15.2 A fúvóka és a szórócső tisztítása

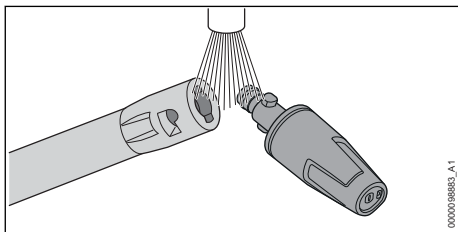

- ▶ Öblítse le a fúvókát és a szórócsövet folyó víz alatt és törölje meg egy ronggyal.

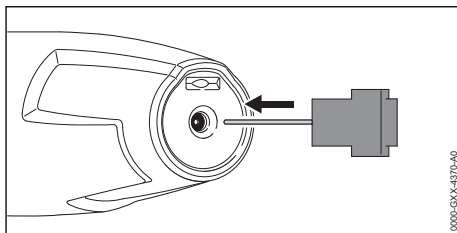

- ▶ Amennyiben a fúvóka eltömődött: Tisztítsa meg a fúvókát a tisztítófúvóval.

15.3 A vízbevezető szita tisztítása

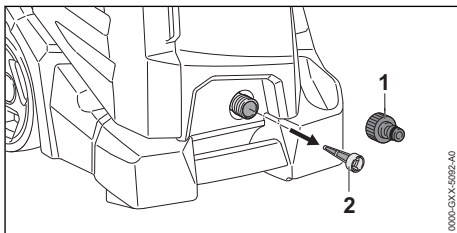

- ▶ Csavarja le a vízcsatlakozó csőcsonkját (1).
- ▶ Húzza ki a vízbevezető szitát (2) a vízcsatlakozóból.
- ▶ Öblítse le a vízbevezető szitát (2) folyó víz alatt.
- ▶ Tegye be a vízbevezető szitát (2) a vízcsatlakozóba.
- ▶ Csavarja fel a csőcsonkot (1) és szorosan húzza meg kézzel.

15.4 A vízsűrő tisztítása

A tisztításhoz a vízsűrőt szét kell szerelni.

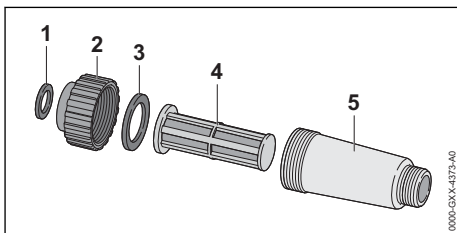

- ▶ Vegye ki az tömitést (1) a zárból (2).
- ▶ Csavarozza le a zárat (2) a szűrőházról (5).
- ▶ Vegye ki az tömitést (3) a zárból (2).
- ▶ Vegye ki a szűrőt (4) a szűrőházból (5).
- ▶ Ömlítse le a tömitéseket (1 és 3), a zárat (2) és a szűrőt (4) folyó víz alatt.
- ▶ Zsírozza be a tömitéseket (1 és 3) szerelvényzsírral.
- ▶ Szerelje össze ismét a vízsűrőt.

16 Karbantartás

16.1 Karbantartási időközök

A karbantartási időközök a környezeti feltételek és a munkafeltételek függvényei. A STIHL cég az alábbi karbantartási intervallumokat ajánlja:

Havonta

- A vízbevezető szita tisztítása

17 Javítás





17.1 A magasnyomású tisztítóberendezés javítása



A felhasználó nem tudja a magasnyomású tisztítóberendezést és a tartozékokat saját maga megjavítani.

- Amennyiben a magasnyomású tisztítóberendezés vagy a tartozékok megsérültek: Ne

18 Hibaelhárítás

18.1 A magasnyomású tisztítóberendezés üzemzavarainak elhárítása

Üzemzavar	Oka	Megoldás
A magasnyomású tisztítóberendezés nem indul be annak ellenére, hogy a szórópisztoly karja le van nyomva.	A csatlakozóvezeték vagy a hosszabbítóvezeték dugaszos csatlakozója nincs bedugva.	► Dugja be a csatlakozóvezeték vagy a hosszabbítóvezeték dugaszos csatlakozóját.
	A megszakító (biztosíték) vagy a maradékáramú készülék kioldott. Az áramkör elektromosan túl van terhelve vagy meghibásodott.	► Keresse meg a kioldás okát és hárítsa el. Helyezze be a megszakítót (biztosítékot) vagy a maradékáramú eszközt. ► Kapcsolja ki az ugyanazon áramkörre csatlakoztatott áramfogyasztókat.
	A konnektor biztosítéka túl gyenge.	► A csatlakozóvezeték dugaszát egy megfelelő biztosítékkal rendelkező konnektorba dugja,  19.
	A hosszabbítóvezeték nem megfelelő keresztmetszetű.	► Megfelelő keresztmetszetű hosszabbítóvezetékét használjon,  19.2
	A hosszabbítóvezeték túl hosszú.	► Megfelelő hosszúságú hosszabbítóvezetékét használjon,  19.2
	Az elektromotor túl meleg.	► A magasnyomású tisztítóberendezést hagyja lehűlni 5 percre. ► Tisztítsa meg a fűvökát.
A magasnyomású tisztítóberendezés nem indul be a bekapcsoláskor. Az elektromotor bűgő hangot hallat.	A hálózati feszültség túl alacsony.	► Nyomja le a szórópisztoly karját, tartsa lenyomva és kapcsolja be a magasnyomású tisztítóberendezést. ► Kapcsolja ki az ugyanazon áramkörre csatlakoztatott áramfogyasztókat.
	A hosszabbítóvezeték nem megfelelő keresztmetszetű.	► Megfelelő keresztmetszetű hosszabbítóvezetékét használjon,  19.2
	A hosszabbítóvezeték túl hosszú.	► Megfelelő hosszúságú hosszabbítóvezetékét használjon,  19.2

Üzemzavar	Oka	Megoldás
A magasnyomású tisztítóberendezés üzem közben kikapcsolódik.	A csatlakozóvezeték vagy a hosszabítóvezeték dugaszos csatlakozóját kihúzták a konnektorból.	▶ Dugja be a csatlakozóvezeték vagy a hosszabítóvezeték dugaszos csatlakozóját.
	A megszakító (biztosíték) vagy a maradékáramú készülék kioldott. Az áramkör elektromosan túl van terhelve vagy meghibásodott.	▶ Keresse meg a kioldás okát és hárítsa el. Helyezze be a megszakítót (biztosítékot) vagy a maradékáramú eszközt. ▶ Kapcsolja ki az ugyanazon áramkörre csatlakoztatott áramfogyasztókat.
	A konnektor biztosítéka túl gyenge.	▶ A csatlakozóvezeték dugaszát egy megfelelő biztosítékkal rendelkező konnektorba dugja,  19.
	Az elektromotor túl meleg.	▶ A magasnyomású tisztítóberendezést hagyja lehűlni 5 percig. ▶ Tisztítsa meg a fűvókát.
A magasnyomású szivattyú ismét be- és kikapcsol anélkül, hogy megnyomná a szórópisztoly karját.	A magasnyomású szivattyú, a magasnyomású tömlő vagy a szóróberendezés tömitetlen.	▶ Vizsgáltassa meg a magasnyomású tisztítóberendezést egy STIHL márkaszervizben.
Az üzemi nyomás ingadozik vagy lecsökken.	Vízhiány áll fenn.	▶ Nyissa meg a vízcsapot teljesen. ▶ Bizonyosodjon meg arról, hogy megfelelő mennyiségű víz áll rendelkezésre.
	A fűvóka eltömődött.	▶ Tisztítsa meg a fűvókát.
	A vízbevezető szita vagy a vízsűrű el vannak tömődve.	▶ Tisztítsa meg a vízbevezető szitát és a vízsűrűt.
	A magasnyomású szivattyú, a magasnyomású tömlő vagy a szóróberendezés tömitetlen vagy hibás.	▶ Vizsgáltassa meg a magasnyomású tisztítóberendezést egy STIHL márkaszervizben.
A vízszugárnak megváltozott a formája.	A fűvóka eltömődött.	▶ Tisztítsa meg a fűvókát.
	A fűvóka elkopott.	▶ Cserélje ki a fűvókát.
A kiegészítő tisztítószert nem szívja fel.	A flakon üres.	▶ Töltse meg a flakont tisztítószerral.
	A szórókészlet fűvókája eltömődött.	▶ Tisztítsa meg a szórókészlet fűvókáját.
A magasnyomású tisztítóberendezés, a magasnyomású tömlő, a szórópisztoly vagy a szórócső nehezen illeszthetőek össze.	A csatlakozások tömitései nincsenek bezsírozva.	▶ Zsírozza be a tömitéseket.  18.2

18.2 A tömítések megszírozása

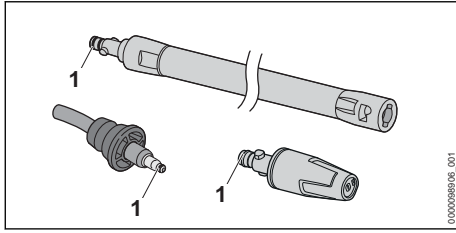

- Szírozza be a tömítéseket (1) szerelvényzsírral.

19 Műszaki adatok

19.1 Magasnyomású tisztítóberendezés STIHL RE 110 PLUS

Modellek 220 V és 240 V / 50 Hz között

- Biztosíték („C” vagy „K” jellegű): 10 A
- Teljesítményfelvétel: (EU) 2019/1781 §2(2) (j): 1,7 kW
- A hálózati megengedett legnagyobb impedancia: 0,42 Ohm
- Elektromos védelmi osztály: I
- elektromos védelmi fokozat: IPX5
- Üzemi nyomás (p): 11 MPa (110 bar)
- Engedélyezett max. nyomás (p max.): 15 MPa (150 bar)
- Max. vízbevezetési nyomás (p in max.): 1 MPa (10 bar)
- Max. vízáteresztő képesség (Q max.): 7,2 l/min (430 l/h)
- Min. vízáteresztő képesség (Q min): 6,3 l/min (380 l/h)
- Max. szívási magasság: 0,5 m
- Max. vízhőmérséklet nyomás alatti üzemmódban (t in max): 40 °C
- Max. vízhőmérséklet szívó üzemmódban: 20 °C
- Méretek
 - Hosszúság: 410 mm
 - Szélesség: 395 mm
 - Maximális magasság: 895 mm
 - Minimális magasság: 693 mm
- A magasnyomású tömlő hossza: 8 m
- Súly (m) felszerelt tartozékokkal: 20,3 kg és 20,4 kg között

A nyomásfüggő adatokat 0,3 MPa (3 bar) bemeneti nyomáson mértük.

19.2 Hosszabbítóvezetékek

Amennyiben hosszabbítóvezetékét használ, annak rendelkeznie kell egy védővezetékkel, és

annak ereinek a feszültségtől és a hosszabbítóvezeték hosszától függően legalább a következő átmérővel kell rendelkezniük:

Amennyiben a teljesítménytáblán a névleges feszültség 220 V és 240 V közötti:

- Vezetékhoossz 20 m-ig: AWG 15 / 1,5 mm²
- Vezetékhoossz 20 m-től 50 m-ig: AWG 13 / 2,5 mm²

Amennyiben a teljesítménytáblán a névleges feszültség 100 V és 127 V közötti:

- Vezetékhoossz 10 m-ig: AWG 14 / 2,0 mm²
- Vezetékhoossz 10 m-től 30 m-ig: AWG 12 / 3,5 mm²

19.3 Zaj- és rezgésértékek

A zajszint K-értéke 2 dB(A). A zajteljesítményszint K-értéke 2 dB(A). A rezgésértékek K-értéke 2 m/s².

- Zajszint L_{PA} az EN 60335-2-79 szerint mérve: 73 dB(A)
- Zajteljesítményszint L_{WA} az EN 60335-2-79 szerint mérve: 85 dB(A)
- Rezgésérték a_h az EN 60335-2-79, szerint mérve: Lapos sugárfűvoka: ≤ 2,5 m / s².

A 2002/44/EK irányelv munkaadókra vonatkozó rezgéssel kapcsolatos előírásainak betartásáról szóló információk a www.stihl.com/vib webhelyen található.

19.4 REACH

A REACH megnevezés az Európai Unió által meghatározott előírás a kémiai anyagok regisztrálásához, értékeléséhez és engedélyezéséhez.

A REACH rendelet betartásához szükséges információkról a www.stihl.com/reach oldalon tájékozódhat.

20 Pótalkatrészek és tartozékok

20.1 Pótalkatrészek és tartozékok

STIHL Ezek a szimbólumok eredeti STIHL pótalkatrészeket és eredeti STIHL tartozékokat jelölnek.

A STIHL eredeti STIHL pótalkatrészek és eredeti STIHL tartozékok használatát ajánlja.

A STIHL a folyamatos piacfigyelés ellenére sem tudja megítélni más gyártók pótalkatrészeit és tartozékait megbízhatóság, biztonság és alkalmaság tekintetében, valamint a STIHL nem tud azok alkalmazásáért felelősséget vállalni.

Eredeti STIHL pótalkatrészek és eredeti STIHL tartozékok STIHL márkakereskedésben kaphatók.

21 Ártalmatlanítás

21.1 A magasnyomású tisztítóberendezés ártalmatlanítása

A hulladékkezeléssel kapcsolatos aktuális információk a STIHL márkaszervizben elérhetők.

- ▶ A magasnyomású tisztítóberendezést, a magasnyomású tömlőt, a fúvókákat, a tartozékokat és a csomagolást előírás szerűen és környezetbarát módon távolítsa el.

22 EK Megfelelőségi nyilatkozat

22.1 Magasnyomású tisztítóberendezés STIHL RE 110 PLUS

ANDREAS STIHL AG & Co. KG

Badstraße 115

D-71336 Waiblingen

Németország

teljes felelőssége tudatában nyilatkozik, hogy a

- Kivitel: Magasnyomású tisztítóberendezés
- Gyártó márkaneve: STIHL
- Típus: RE 110 PLUS
- Sorozatszám: 4950

megfelel a 2011/65/EU, 2006/42/EK és 2014/30/EU, 2009/125/EC irányelvek vonatkozó előírásainak, tervezése és kivitelezése pedig összhangban áll az alábbi szabványok gyártás időpontjában érvényes verzióival: EN 55014-1, EN 55014-2, EN 60335-1, EN 60335-2-79, EN 61000-3-2, EN 61000-3-11.

A mért és a garantált zajteljesítményszint meghatározása a 2000/14/EK irányelv V. függeléke szerint, az ISO 3744 szabványnak megfelelően történt.

- mért zajteljesítményszint: 85 dB(A)
- garantált zajteljesítményszint: 87 dB(A)

A műszaki dokumentációt az ANDREAS STIHL AG & Co. KG Produktzulassung részlege őrzi.

A gép gyártási éve, a gyártó ország és a gép száma a magasnyomású tisztítóberendezésen vannak feltüntetve.

Waiblingen, 2021. 01. 18.

ANDREAS STIHL AG & Co. KG
HRA 260269, helyi bíróság Stuttgart

nevében 

Dr. Jürgen Hoffmann, Termékinformációk, előírássok és engedélyezések igazgatója

Spis treści

1	Przedmowa.....	69
2	Informacje o instrukcji użytkowania.....	70
3	Przegląd.....	70
4	Wskazówki dotyczące bezpieczeństwa pracy.....	72
5	Zasady bezpieczeństwa – akcesoria.....	78
6	Przygotowanie myjki wysokociśnieniowej do pracy.....	79
7	Zmontowanie myjki wysokociśnieniowej...	80
8	Podłączenie do źródła wody.....	81
9	Podłączenie myjki wysokociśnieniowej do zasilania elektrycznego.....	83
10	Włączanie i wyłączanie myjki wysokociśnieniowej.....	83
11	Używanie myjki wysokociśnieniowej.....	84
12	Po zakończeniu pracy.....	86
13	Transport.....	87
14	Przechowywanie.....	87
15	Czyszczenie.....	87
16	Konserwacja.....	88
17	Naprawa.....	88
18	Rozwiązywanie problemów.....	88
19	Dane techniczne.....	90
20	Części zamienne i akcesoria.....	90
21	Utylizacja.....	91
22	Deklaracja zgodności UE.....	91

1 Przedmowa

Szanowni Państwo,

dziękujemy za zakup produktu marki STIHL. STIHL projektuje i produkuje urządzenia o najwyższej jakości, które w pełni spełniają oczekiwania klientów. Produkowane przez nas urządzenia wyróżniają się najwyższą niezawodnością nawet w najcięższych warunkach pracy.

Marka STIHL to również najwyższej klasy obsługa klienta. Nasi sprzedawcy oferują fachowe doradztwo, pomoc w doborze odpowiednich produktów oraz kompleksowe wsparcie techniczne.

Firma STIHL przywiązuje szczególną wagę do zrównoważonego rozwoju i ochrony środowiska. Celem niniejszej instrukcji obsługi jest zapewnienie bezpiecznej i przyjaznej dla środowiska eksploatacji produktu STIHL przez długi okres użytkowania.

Dziękujemy Państwu za zaufanie. Życzymy satysfakcji z użytkowania produktu marki STIHL.

N. S. Stihl

Dr Nikolas Stihl

WAŻNE! PRZECZYTAĆ PRZED UŻYCIEM I ZACHOWAĆ.

2 Informacje o instrukcji użytkowania

2.1 Obowiązujące dokumenty

Zastosowanie mają lokalne przepisy dotyczące bezpieczeństwa.

- ▶ Oprócz niniejszej instrukcji użytkowania przeczytać, zrozumieć i zachować następujące dokumenty:
 - Instrukcja użytkowania i opakowanie używanych akcesoriów
 - Instrukcja użytkowania i opakowanie używanego środka czyszczącego

2.2 Ostrzeżenia w treści instrukcji



NIEBEZPIECZEŃSTWO

- Ten piktoqram oznacza bezpośrednie zagrożenie poważnym lub wręcz śmiertelnym wypadkiem.
 - ▶ Oznaczone nim środki mogą zapobiec poważnemu lub śmiertelnemu wypadkowi.



OSTRZEŻENIE

- Ten piktoqram oznacza **możliwe** zagrożenie poważnym lub wręcz śmiertelnym wypadkiem.
 - ▶ Oznaczone nim środki mogą zapobiec poważnemu lub śmiertelnemu wypadkowi.

WSKAZÓWKA

- Ten piktoqram oznacza potencjalne zagrożenie szkodami w mieniu.
 - ▶ Oznaczone nim środki mogą zapobiec szkodom w mieniu.

2.3 Symbole w tekście



Ten symbol odsyła do rozdziału niniejszej instrukcji obsługi.

3 Przegląd

3.1 Myjka wysokociśnieniowa

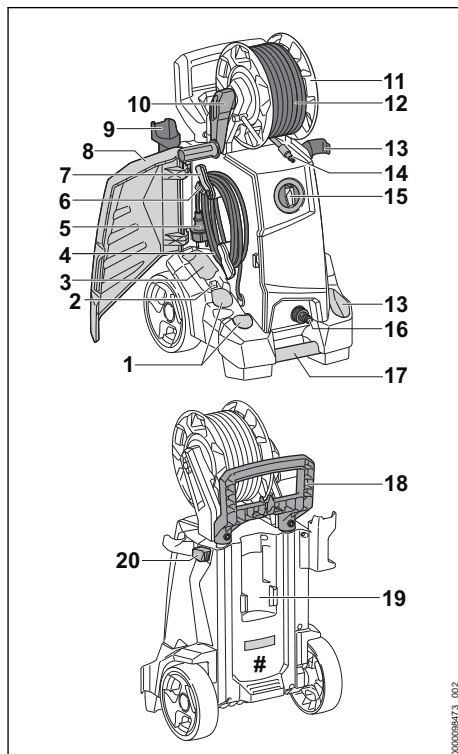

1 Przegródki

Przegródki służą do przechowywania dołączonych dysz.

2 Uchwyt

Mocowanie służy do przechowywania igły czyszczącej.

3 Przegródka

Przegródka służy do przechowywania innych dysz z zestawu akcesoriów do myjki wysokociśnieniowej.

4 Kabel zasilający

Kabel zasilający łączy myjkę wysokociśnieniową z wtyczką zasilającą.

5 Wtyczka zasilająca

Wtyczka zasilająca łączy kabel zasilający z gniazdem elektrycznym.

6 Klips

Klips mocuje wtyczkę zasilania na zwiniętym przewodzie zasilającym.

7 Uchwyt

Obrotowe mocowanie służy do zdejmowania i przechowywania przewodu zasilającego.

8 Kłapka

Kłapka zasłania dysze, przewód zasilający i igłę czyszczącą.

9 Uchwyt

Uchwyt służy do przechowywania pistoletu natryskowego.

10 Korba

Korba służy do kręcenia bębnem.

11 Bęben nawojowy węża

Bęben służy do nawijania węża wysokociśnieniowego.

12 Wąż wysokociśnieniowy

Wężem wysokociśnieniowym woda płynie z pompy wysokociśnieniowej do pistoletu.

13 Uchwyt

Uchwyt służy do przechowywania urządzenia natryskowego.

14 Króciec

Króciec łączy wąż wysokociśnieniowy z pistoletem natryskowym.

15 Przełącznik obrotowy

Pokrętło służy do włączania i wyłączania myjki wysokociśnieniowej.

16 Króciec

Króciec służy do podłączania węża dopływu wody.

17 Uchwyt transportowy

Uchwyt transportowy służy do przenoszenia myjki wysokociśnieniowej.

18 Rączka

Uchwyt służy do przenoszenia i przesuwania myjki wysokociśnieniowej.

19 Uchwyt

Uchwyt służy do przechowywania zestawu dozującego.

20 Przycisk blokady

Przycisk blokady uniemożliwia przestawienie uchwytu.

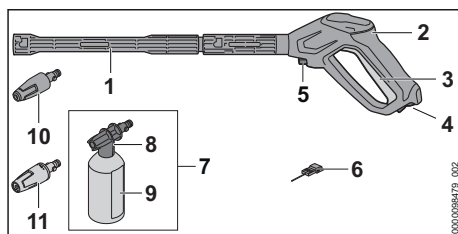
Tabliczka znamionowa z numerem seryjnym**3.2 Urządzenie natryskowe****1 Lanca natryskowa**

Lanca natryskowa łączy pistolet z dyszą.

2 Pistolet natryskowy

Pistolet natryskowy służy do trzymania i prowadzenia urządzenia natryskowego.

3 Dźwignia

Dźwignia otwiera i zamyka zawór w pistolecie natryskowym. Dźwignia włącza i wyłącza strumień wody.

4 Dźwignia blokująca

Dźwignia blokująca odblokowuje dźwignię.

5 Dźwignia blokady

Dźwignia blokady trzyma króciec w pistolecie natryskowym.

6 Igła czyszcząca

Igła czyszcząca służy do czyszczenia dysz.

7 Zestaw dozujący

Zestaw dozujący służy do mycia z użyciem środków czyszczących.

8 Dysza dozująca

Dysza dozująca dodaje środek czyszczący do wody.

9 Butelka

Butelka zawiera środek czyszczący.

10 Dysza rotacyjna

Dysza rotacyjna wytwarza twardy, obracający się strumień wody.

11 Dysza płaska

Dysza płaskostrumieniowa wytwarza płaski strumień wody.

3.3 Symbole

Symbole mogą znajdować się na myjce wysokociśnieniowej, osprzęcie natryskowym i zestawie rozpylającym i mają następujące znaczenie:



W tej pozycji dźwignia ryglująca odblokowuje dźwignię.



W tej pozycji dźwignia ryglująca blokuje dźwignię.



Zestaw rozpylający opróżnić lub zabezpieczyć przed transportem w taki sposób, aby nie mógł się przewrócić ani przesunąć.



Produktu nie wolno utylizować z odpadami komunalnymi.



Gwarantowany poziom mocy akustycznej według dyrektywy 2000/14/WE w dB(A), aby móc porównać emisję hałasu produktów.



Symbole te oznaczają oryginalne części zamienne i akcesoria marki STIHL.

4 Wskazówki dotyczące bezpieczeństwa pracy

4.1 Symbole ostrzegawcze

Symbole ostrzegawcze na myjce wysokociśnieniowej mają następujące znaczenie:



Przestrzegać zasad bezpieczeństwa i środków ostrożności.



Przeczytać niniejszą instrukcję obsługi, przestrzegać jej i zachować ją na przyszłość.



Nosić okulary ochronne.



- Nie kierować strumienia wody w stronę osób i zwierząt.
- Nie kierować strumienia wody w stronę instalacji elektrycznych, złączy elektrycznych, gniazd i przewodów pod napięciem.
- Nie kierować strumienia wody na urządzenia elektryczne i myjkę wysokociśnieniową.



W razie uszkodzenia przewodu zasilającego lub przedłużacza wyciągnąć wtyczkę z gniazdka.



Nie podłączać myjki wysokociśnieniowej bezpośrednio do sieci wody pitnej.



Podczas przerw w pracy, transportu, przechowywania, konserwacji lub napraw wyłączać myjkę wysokociśnieniową.



Nie używać, nie transportować i nie przechowywać myjki wysokociśnieniowej w temperaturach poniżej 0°C.

4.2 Użytkowanie zgodnie z przeznaczeniem

Myjka wysokociśnieniowa STIHL RE 110 PLUS służy do mycia pojazdów, przyczep, tarasów, chodników i elewacji.

Myjka wysokociśnieniowa nie jest przeznaczona do użytku profesjonalnego.

Myjki wysokociśnieniowej nie wolno używać w deszczu.

▲ OSTRZEŻENIE

- Użytkowanie myjki wysokociśnieniowej niezgodnie z przeznaczeniem może prowadzić do poważnych obrażeń lub śmierci osób oraz strat materialnych.
 - ▶ Myjkę wysokociśnieniową stosować w sposób opisany w niniejszej instrukcji użytkowania.

Myjka wysokociśnieniowa STIHL RE 110 PLUS nie nadaje się do następujących zastosowań:

- Mycie płyt azbestowo-cementowych i podobnych powierzchni
- Mycie powierzchni malowanych lub lakierowanych farbą zawierającą ołów
- Mycie powierzchni mających kontakt ze środkami spożywczymi
- Mycie samej myjki wysokociśnieniowej

4.3 Wymagania dotyczące użytkownika

▲ OSTRZEŻENIE

- Użytkownicy, którzy nie przejdą przeszkolenia, nie są w stanie rozpoznać ani oszacować zagrożeń stwarzanych przez myjkę wysokociśnieniową. Może dojść do poważnych obrażeń lub śmierci użytkownika i osób postronnych.



- ▶ Przeczytać niniejszą instrukcję obsługi, przestrzegać jej i zachować na przyszłość.

- ▶ W razie przekazania myjki wysokociśnieniowej innej osobie: Przekazać również instrukcję użytkowania.
- ▶ Użytkownik musi spełniać następujące wymagania:
 - Użytkownik jest wypoczęty.

– Ta maszyna nie może być użytkowana przez osoby

(w tym dzieci) o ograniczonej sprawności fizycznej, sensorycznej lub umysłowej lub nieposiadające odpowiedniego doświadczenia i wiedzy.

- Użytkownik jest w stanie rozpoznać i ocenić zagrożenia powodowane przez myjkę wysokociśnieniową.
- Użytkownik jest pełnoletni lub odbywa naukę zawodu pod nadzorem zgodnie z krajowymi przepisami.
- Użytkownik został przeszkolony przez autoryzowanego dealera STIHL lub specjalistę przed pierwszym użyciem myjki wysokociśnieniowej.
 - Użytkownik nie znajduje się pod wpływem alkoholu, leków lub narkotyków.
- ▶ W razie wątpliwości skontaktować się z autoryzowanym dealerem STIHL.

4.4 Odzież i wyposażenie

▲ OSTRZEŻENIE

- Podczas pracy urządzenie może wyrzucać z dużą prędkością różne przedmioty. Niebezpieczeństwo zranienia.



- ▶ Nosić okulary ochronne ściśle przylegające do twarzy. Odpowiednie okulary ochronne są sprawdzone zgodnie z normą EN 166 lub z przepisami krajowymi i są dostępne w handlu z odpowiednim oznaczeniem.
- ▶ Należy nosić mocno przylegającą odzież z długimi rękawami i nogawkami.
- Podczas pracy mogą powstawać aerozole. Wdychanie aerozoli grozi utratą zdrowia i może powodować reakcje alergiczne.
 - ▶ Przeprowadzić ocenę ryzyka w zależności od czyszczonej powierzchni i jej otoczenia.
 - ▶ Jeżeli ocena ryzyka wykaże powstawanie aerozoli: Nosić maskę ochronną o klasie ochrony FFP2 lub równoważnej.

- Nieodpowiednie obuwie grozi poślizgnięciem się. Niebezpieczeństwo zranienia.
 - ▶ Nosić wysokie, zamknięte obuwie z podszewkami o dobrej przyczepności.

4.5 Stanowisko pracy i otoczenie

▲ OSTRZEŻENIE

- Osoby postronne, dzieci i zwierzęta nie są w stanie rozpoznać, ani tym bardziej prawidłowo ocenić zagrożeń powodowanych przez myjkę wysokociśnieniową i wyrzucane przedmioty. Możliwe są poważne obrażenia tych osób, dzieci i zwierząt oraz znaczne straty materialne.
 - ▶ Osoby postronne, dzieci i zwierzęta należy trzymać z dala od obszaru pracy.
 - ▶ Nie pozostawiać myjki wysokociśnieniowej bez nadzoru.
 - ▶ Nie pozwolić dzieciom na zabawę myjką wysokociśnieniową.
- W przypadku pracy w deszczu lub w wilgotnym otoczeniu może dojść do porażenia prądem elektrycznym. Może to spowodować ciężkie obrażenia lub śmierć użytkownika oraz uszkodzenie myjki wysokociśnieniowej.
 - ▶ Nie pracować w deszczu.
 - ▶ Myjkę wysokociśnieniową ustawiać w taki sposób, aby nie została zmoczona przez kapiącą wodę.
 - ▶ Myjkę wysokociśnieniową ustawiać poza obszarem wilgotnym.
- Elementy elektryczne myjki wysokociśnieniowej mogą wytwarzać iskry. Iskry grożą zaprószeniem ognia lub wybuchem w pobliżu substancji skrajnie łatwopalnych lub wybuchowych. Możliwe są poważne obrażenia ciała lub śmierć oraz znaczne straty materialne.
 - ▶ Nie wolno pracować z urządzeniem w miejscach skrajnie zagrożonych pożarem lub wybuchem.

4.6 Bezpieczny stan

Myjka wysokociśnieniowa znajduje się w bezpiecznym stanie, jeśli są spełnione następujące warunki:

- Myjka wysokociśnieniowa nie jest uszkodzona.
- Wąż wysokociśnieniowy, złączki i urządzenie natryskowe nie są uszkodzone.

- Urządzenie natryskowe jest zamontowane prawidłowo.
- Kabel zasilający i przedłużacz oraz ich wtyczki nie są uszkodzone.
- Myjka wysokociśnieniowa jest czysta i sucha.
- Urządzenie natryskowe jest czyste.
- Elementy obsługowe działają i nie zostały zmienione.
- Myjka wysokociśnieniowa jest wyposażona w oryginalne akcesoria marki STIHL.
- Akcesoria są zamontowane prawidłowo.

A OSTRZEŻENIE

- Jeśli urządzenie nie znajduje się w bezpiecznym stanie, jego elementy mogą działać nieprawidłowo, a zabezpieczenia być nieaktywne. Może dojść do poważnych obrażeń lub śmierci.
 - ▶ Nie używać uszkodzonej myjki wysokociśnieniowej.
 - ▶ Nie używać myjki z uszkodzonym węzłem wysokociśnieniowym, uszkodzonym urządzeniem natryskowym lub uszkodzonymi złączkami.
 - ▶ Urządzenie natryskowe zamontować w sposób opisany w niniejszej instrukcji.
 - ▶ Nie używać odkurzacza z uszkodzonym kablem zasilającym, przedłużaczem lub uszkodzoną wtyczką zasilającą.
 - ▶ Jeśli myjka wysokociśnieniowa jest zabrudzona lub mokra: wyczyścić myjkę i począć do jej wyschnięcia.
 - ▶ Jeśli urządzenie natryskowe jest zabrudzone: wyczyścić urządzenie natryskowe.
 - ▶ Nie dokonywać żadnych modyfikacji w myjce wysokociśnieniowej.
 - ▶ Jeśli elementy obsługowe nie działają: nie używać myjki wysokociśnieniowej.
 - ▶ Montować oryginalne akcesoria STIHL przeznaczone do tej myjki wysokociśnieniowej.
 - ▶ Akcesoria montować wyłącznie w sposób opisany w niniejszej instrukcji obsługi lub w instrukcji obsługi akcesoriów.
 - ▶ Nie wkładać niczego do otworów w myjce wysokociśnieniowej.
 - ▶ Wymienić zużyte lub uszkodzone etykiety ostrzegawcze.
 - ▶ W razie wątpliwości skontaktować się z autoryzowanym dealerem STIHL.
- Jeśli myjka wysokociśnieniowa zacznie działać podczas pracy w sposób zmieniony lub nietypowy, może znajdować się w niebezpiecznym stanie. Może dojść do poważnych obrażeń lub szkód materialnych.
 - ▶ Zakończyć pracę, wyjąć wtyczkę z gniazdka elektrycznego i skontaktować się z autoryzowanym dealerem STIHL.
 - ▶ Myjki wysokociśnieniowej używać na stojąco.
 - ▶ Nie zasłaniać myjki wysokociśnieniowej, aby zapewnić odpowiednią wymianę powietrza chłodzącego.
- Po puszczeniu dźwigni pistoletu natryskowego pompa wysokociśnieniowa wyłącza się automatycznie i z dyszy przestaje płynąć woda. Myjka wysokociśnieniowa znajduje się w trybie czuwania i pozostaje włączona. Po naciśnięciu dźwigni pistoletu natryskowego pompa wysokociśnieniowa włącza się automatycznie i z dyszy zaczyna płynąć woda. Może dojść do poważnych obrażeń lub szkód materialnych.
 - ▶ Po zakończeniu pracy: zablokować dźwignię pistoletu natryskowego.



▶ Wyłączyć myjkę wysokociśnieniową.

- ▶ Wyciągnąć wtyczkę myjki wysokociśnieniowej z gniazdka.
- W temperaturach poniżej 0°C woda może zamarzać na czyszczonej powierzchni i w elementach myjki wysokociśnieniowej. Użytkownik może się poślizgnąć, przewrócić i poważnie zranić. Grozi to uszkodzaniem w mieniu.
 - ▶ Myjki wysokociśnieniowej nie używać w temperaturach poniżej 0°C.
- Pociągnięcie za wąż wysokociśnieniowy, wąż wody lub przewód zasilający może spowodować poruszenie i przewrócenie myjki wysokociśnieniowej. Grozi to uszkodzaniem w mieniu.

4.7 Praca

A OSTRZEŻENIE

- W określonych sytuacjach użytkownik może nie zachować koncentracji podczas pracy.

- ▶ Nie ciągnąć za wąż wysokociśnieniowy, wąż wody ani przewód zasilający.
- Jeśli myjka wysokociśnieniowa stoi na pochylej, nierównej lub nieutwardzonej powierzchni, może się poruszyć i przewrócić. Grozi to szkodami w mieniu.
 - ▶ Myjkę wysokociśnieniową ustawiać na poziomej, równej i utwardzonej powierzchni.
- W razie pracy na wysokości myjka wysokociśnieniowa lub osprzęt natryskowy mogą spaść. Może dojść do poważnych obrażeń lub szkód materialnych.
 - ▶ Używać podestu roboczego lub bezpiecznego rusztowania.
 - ▶ Myjki wysokociśnieniowej nie ustawiać na podnośniku roboczym ani na rusztowaniu.
 - ▶ Jeśli zasięg węża wysokociśnieniowego będzie niewystarczający: przedłużyć wąż wysokociśnieniowy za pomocą przedłużacza węża wysokociśnieniowego.
 - ▶ Osprzęt natryskowy zabezpieczyć przed upadkiem.
- Strumień wody może oderwać włókna azbestowe z powierzchni. Włókna azbestowe mogą rozprzestrzenić się po wyschnięciu w powietrzu i dostać się do dróg oddechowych. Włókna azbestowe mogą spowodować utratę zdrowia.
 - ▶ Nie czyścić powierzchni z materiałów zawierających azbest.
- Strumień wody może rozpuścić olej na pojazdach lub maszynach. Woda zawierająca olej może dostać się do ziemi, wód lub kanalizacji. Stanowi to zagrożenie dla środowiska.
 - ▶ Pojazdy i maszyny czyścić wyłącznie w miejscach wyposażonych w oddzielną olejku w odpływie wody.
- Strumień wody w połączeniu z farbami zawierającymi ołów może powodować powstanie aerozoli i wody z zawartością ołowiu. Aerozole i woda z zawartością ołowiu może dostać się do ziemi, wód lub kanalizacji. Wdychanie aerozoli jest niebezpieczne dla zdrowia i może powodować reakcje alergiczne. Stanowi to zagrożenie dla środowiska.
 - ▶ Nie czyścić powierzchni pomalowanych farbą lub lakierem z zawartością ołowiu.
- Strumień wody może uszkodzić wrażliwe powierzchnie. Grozi to szkodami w mieniu.
 - ▶ Wrażliwych powierzchni nie czyścić dyszą rotacyjną.
 - ▶ Wrażliwe powierzchnie z gumy, tkaniny, drewna i podobnych materiałów czyścić z niższym ciśnieniem roboczym i z większej odległości.
- Jeśli dysza rotacyjna podczas pracy zostanie zanurzona lub będzie używana w brudnej wodzie, może to spowodować jej uszkodzenie.
 - ▶ Nie używać dyszy rotacyjnej w brudnej wodzie.
 - ▶ Czyszczenie zbiornika: opróżnić zbiornik i zapewnić odpływ wody podczas czyszczenia.
- Zassane łatwopalne i wybuchowe płyny mogą spowodować pożar lub wybuch. Może dojść do poważnych obrażeń lub śmierci oraz szkód materialnych.
 - ▶ Nie zasysać i nie stosować łatwopalnych lub wybuchowych cieczy.
- Zasysane drażniące, żrące i toksyczne płyny mogą zagrażać zdrowiu i spowodować uszkodzenie elementów myjki wysokociśnieniowej. Może dojść do poważnych obrażeń lub śmierci oraz szkód materialnych.
 - ▶ Nie zasysać i nie stosować drażniących, żrących lub toksycznych płynów.
- Silny strumień wody może spowodować ciężkie obrażenia osób lub zwierząt oraz szkody materialne.



- ▶ Nie kierować strumienia wody w stronę osób i zwierząt.
- ▶ Strumienia wody nie kierować na słabo widoczne miejsca.
- ▶ Nie czyścić ubrania na ciele.
- ▶ Nie czyścić butów założonych na nogach.
- Jeśli urządzenia i złącza elektryczne, gniazdka i przewody elektryczne będą miały kontakt z wodą, może dojść do porażenia prądem elektrycznym. Może dojść do poważnych obrażeń lub śmierci oraz szkód materialnych.



- ▶ Nie kierować strumienia wody w stronę instalacji elektrycznych, złączy elektrycznych, gniazdek i przewodów pod napięciem.
- ▶ Nie kierować strumienia wody na przewód zasilający lub przedłużacz.
- Jeśli elektronarzędzia lub myjka wysokociśnieniowa będą miały kontakt z wodą, może dojść do porażenia prądem elektrycznym. Grozi to ciężkimi obrażeniami użytkownika nawet ze skutkiem śmiertelnym oraz szkodami materialnymi.



- ▶ Nie kierować strumienia wody na urządzenia elektryczne i myjkę wysokociśnieniową.

- ▶ Elektronarzędzia i myjkę wysokociśnieniową trzymać z dala od czyszczonej powierzchni.
- Nieprawidłowo ułożony wąż wysokociśnieniowy może ulec uszkodzeniu. Na skutek uszkodzenia woda może wypływać w sposób niekontrolowany. Może dojść do poważnych obrażeń lub szkód materialnych.
 - ▶ Nie kierować strumienia wody na wąż wysokociśnieniowy.
 - ▶ Wąż wysokociśnieniowy ułożyć w taki sposób, aby nie był naprężony ani splątany.
 - ▶ Wąż wysokociśnieniowy ułożyć w taki sposób, aby nie był uszkodzony, zgięty ani ściśnięty oraz aby o nic nie ocierał.
 - ▶ Wąż wysokociśnieniowy chronić przed wysoką temperaturą, olejem i chemikaliami.
- Nieprawidłowo ułożony wąż dopływu wody może ulec uszkodzeniu i powodować ryzyko potknięcia. Może dojść do obrażeń lub uszkodzenia węża dopływu wody.
 - ▶ Nie kierować strumienia wody na wąż dopływu wody.
 - ▶ Wąż dopływu wody ułożyć i oznakować w taki sposób, aby nie groził potknięciem.
 - ▶ Wąż dopływu wody ułożyć w taki sposób, aby nie był naprężony ani splątany.
 - ▶ Wąż dopływu wody ułożyć w taki sposób, aby nie był uszkodzony, zgięty ani ściśnięty oraz aby o nic nie ocierał.
 - ▶ Wąż dopływu wody chronić przed wysoką temperaturą, olejem i chemikaliami.
- Silny strumień wody powoduje siły reakcji. Powstałe siły reakcji mogą spowodować utratę kontroli nad urządzeniem natryskowym przez użytkownika. Grozi to ciężkimi obrażeniami użytkownika oraz uszkodzonymi materiałami.
 - ▶ Pistolet trzymać mocno oburącz.
 - ▶ Pracować wyłącznie w sposób opisany w niniejszej instrukcji użytkownika.

4.8 Środek czyszczący

▲ OSTRZEŻENIE

- Kontakt środka czyszczącego ze skórą lub z oczami grozi ich podrażnieniem.
 - ▶ Przestrzegać instrukcji użycia środka czyszczącego.
 - ▶ Unikać kontaktu z środkami czyszczącymi.
 - ▶ W razie kontaktu ze skórą należy umyć dane miejsce dużą ilością wody z mydłem.
 - ▶ W razie kontaktu z oczami należy płukać oczy dużą ilością wody przez co najmniej 15 minut i zasięgnąć porady lekarza.
- Niewłaściwe lub nieodpowiednie środki czyszczące mogą uszkodzić myjkę wysokociśnieniową lub czyszczoną powierzchnię oraz zanieczyścić środowisko.

niową lub czyszczoną powierzchnię oraz zanieczyścić środowisko.

- ▶ STIHL zaleca stosowanie oryginalnego środka czyszczącego firmy STIHL.
- ▶ Przestrzegać instrukcji użycia środka czyszczącego.
- ▶ W razie wątpliwości skontaktować się z autoryzowanym dealerm STIHL.

4.9 Podłączenie wody

▲ OSTRZEŻENIE

- Puszczanie dźwigni pistoletu natryskowego powoduje odbicie w wężu dopływu wody. Odbicie może spowodować przepływ zabrudzonej wody do instalacji wodnej. Może to spowodować zabrudzenie wody przeznaczonej do spożycia.



- ▶ Nie podłączać myjki wysokociśnieniowej bezpośrednio do sieci wody pitnej.
- ▶ Stosować się do przepisów zakładu wodociągowego. Jeżeli to wymagane, zastosować odpowiednią separację systemów (np. zawór zwrotny) podczas podłączania do sieci wody pitnej.
- Woda zabrudzona lub zawierająca piasek może uszkodzić elementy myjki wysokociśnieniowej.
 - ▶ Używać czystej wody.
 - ▶ W przypadku używania wody zabrudzonej lub zawierającej piasek: myjkę wysokociśnieniową stosować razem z filtrem wody.
- Jeśli myjka wysokociśnieniowa jest zasilana zbyt małą ilością wody, może dojść do uszkodzenia elementów myjki wysokociśnieniowej.
 - ▶ Otworzyć całkowicie zawór wody.
 - ▶ Zapewnić, aby myjka wysokociśnieniowa była zasilana wystarczającą ilością wody,  19.

4.10 Podłączenie elektryczne

Kontakt z elementami przewodzącymi może powstać z następujących przyczyn:

- Kabel zasilający lub przedłużacz są uszkodzone.
- Wtyczka kabla zasilającego lub przedłużacza jest uszkodzona.
- Gniazdko jest zainstalowane nieprawidłowo.

▲ NIEBEZPIECZEŃSTWO

- Kontakt z elementami przewodzącymi może spowodować porażenie prądem elektrycznym. Może to spowodować poważne obrażenia lub śmierć użytkownika.

- ▶ Kabel zasilający i przedłużacz oraz ich wtyczki nie mogą być uszkodzone.



W przypadku uszkodzenia kabla zasilającego lub przedłużacza:

- ▶ Nie dotykać uszkodzonego miejsca.
- ▶ Wyciągnąć wtyczkę z gniazdka.
- ▶ Kabel zasilający, przedłużacz oraz ich wtyczki dotykać suchymi rękami.
- ▶ Wtyczkę kabla zasilającego lub przedłużacza podłączyć do zainstalowanego i zabezpieczonego prawidłowo gniazdka ze stykiem ochronnym.
- ▶ Połączenie sieciowe musi być wykonane przez wykwalifikowanego elektryka i spełniać wymagania normy IEC 60364-1. Zaleca się, aby zasilanie elektryczne do tej maszyny podłączone było przez wyłącznik ochronny prądu uszkodzeniowego, który odcina dopływ energii w sytuacji, w której wartość napięcia odprowadzanego do ziemi przekroczy 30 mA przez 30 ms, lub posiadał miernik uziemienia.
- Uszkodzony lub nieodpowiedni przedłużacz może być przyczyną porażenia prądem elektrycznym. Może dojść do poważnych obrażeń lub śmierci.
 - ▶ Używać przedłużacza o odpowiednim przekroju, 19.2.
 - ▶ Używać wodoszczelnego przedłużacza dopuszczonego do użytku na zewnątrz.
 - ▶ Używać przedłużacza o takich samych właściwościach, co przewód zasilający myjki wysokociśnieniowej, 19.2.
 - ▶ Zaleca się używanie bębna kablowego, tak aby gniazdo znajdowało się co najmniej 60 mm nad podłożem.

OSTRZEŻENIE

- Nieprawidłowe napięcie sieciowe lub nieprawidłowa częstotliwość sieci mogą spowodować podczas pracy przepięcie w myjce wysokociśnieniowej. Myjka wysokociśnieniowa może ulec uszkodzeniu.
 - ▶ Upewnić się, że napięcie i częstotliwość sieci elektrycznej są zgodne z danymi znamionowymi podanym na tabliczce znamionowej myjki wysokociśnieniowej.
- W przypadku podłączenia kilku urządzeń elektrycznych do jednego gniazdka, może dojść do przeciążenia elementów elektrycznych podczas pracy. Elementy elektryczne mogą się nagrzać i spowodować pożar. Może dojść do poważnych obrażeń lub śmierci oraz szkód materialnych.
 - ▶ Myjkę wysokociśnieniową podłączać do osobnego gniazdka elektrycznego.

- ▶ Nie podłączać myjki wysokociśnieniowej do gniazdek zespolonych.

- Ułożony nieprawidłowo kabel zasilający i przedłużacz może zostać uszkodzony oraz grozi potknięciem. Może dojść do obrażeń ludzi oraz uszkodzenia kabla zasilającego lub przedłużacza.
 - ▶ Przewód zasilający lub przedłużacz ułożyć w taki sposób, aby nie były narażone na kontakt ze strumieniem wody.
 - ▶ Kabel zasilający i przedłużacz ułożyć i oznakować w taki sposób, aby nie groziły potknięciem.
 - ▶ Kabel zasilający i przedłużacz ułożyć w taki sposób, aby nie były naprężone lub poplątane.
 - ▶ Kabel zasilający i przedłużacz ułożyć w taki sposób, aby nie zostały uszkodzone, zagięte lub przygniecione oraz aby o nic nie ocierały.
 - ▶ Kabel zasilający i przedłużacz chronić przed wysokimi temperaturami, olejem i chemikaliami.
 - ▶ Kabel zasilający i przedłużacz układać na suchym podłożu.
- Podczas pracy przedłużacz nagrzewa się. Jeśli ciepło nie może zostać odprowadzone, może dojść do pożaru.
 - ▶ W przypadku korzystania z bębna kablowego należy rozwinąć cały kabel.

4.11 Transport

OSTRZEŻENIE

- Myjka wysokociśnieniowa może się przewrócić lub przesunąć podczas transportu. Niebezpieczeństwo odniesienia obrażeń oraz strat w mieniu.
 - ▶ Zablokować dźwignię pistoletu natryskowego.
- ▶ Wyciągnąć wtyczkę myjki wysokociśnieniowej z gniazdka.
- ▶ Zestaw rozpylający opróżnić lub zabezpieczyć w taki sposób, aby nie mógł się przewrócić ani przesunąć.
- ▶ Myjkę wysokociśnieniową zabezpieczyć pasami mocującymi lub siatką w taki sposób, aby nie mogła się przewrócić ani przesunąć.
- W temperaturach poniżej 0 °C może dojść do zamarznięcia wody w elementach myjki wysokociśnieniowej. Myjka wysokociśnieniowa może ulec uszkodzeniu.

- ▶ Opróżnić wąż wysokociśnieniowy i osprzęt natryskowy.



- ▶ Jeśli myjki wysokociśnieniowej nie można transportować w warunkach niegroźących zamarznięciem: Myjkę wysokociśnieniową zabezpieczyć środkiem zapobiegającym zamarzaniu na bazie glikolu.

4.12 Przechowywanie

▲ OSTRZEŻENIE

- Dzieci nie są w stanie rozpoznać ani ocenić zagrożeń powodowanych przez myjkę wysokociśnieniową. Skutkiem mogą być poważne obrażenia.
 - ▶ Zablokować dźwignię pistoletu.



- ▶ Wyłączyć myjkę wysokociśnieniową.

- ▶ Wyciągnąć wtyczkę myjki wysokociśnieniowej z gniazdka.
- ▶ Myjkę wysokociśnieniową przechowywać w miejscu niedostępnym dla dzieci.
- Styki elektryczne w myjce wysokociśnieniowej i elementy z metalu mogą zardzewieć od wilgoci. Myjka wysokociśnieniowa może ulec uszkodzeniu.
 - ▶ Myjkę wysokociśnieniową przechowywać w suchym i czystym miejscu.
- W temperaturach poniżej 0°C może dojść do zamarzania wody w elementach myjki wysokociśnieniowej. Myjka wysokociśnieniowa może ulec uszkodzeniu.
 - ▶ Opróżnić wąż wysokociśnieniowy i urządzenie natryskowe.



- ▶ Jeśli nie ma możliwości schowania myjki wysokociśnieniowej w miejscu zabezpieczonym przed mrozem: Myjkę wysokociśnieniową zabezpieczyć płynem zapobiegającym zamarzaniu na bazie glikolu.

4.13 Czyszczenie, konserwacja i naprawy

▲ OSTRZEŻENIE

- Jeżeli podczas naprawy, przeglądu lub naprawy wtyczka jest podłączona do gniazdka, może nastąpić nieoczekiwane włączenie myjki wysokociśnieniowej. Może dojść do poważnych obrażeń lub szkód materialnych.
 - ▶ Zablokować dźwignię pistoletu.



- ▶ Wyłączyć myjkę wysokociśnieniową.

- ▶ Wyciągnąć wtyczkę myjki wysokociśnieniowej z gniazdka.
- Czyszczenie agresywnymi środkami, strumieniem wody lub ostrymi przedmiotami może spowodować uszkodzenie myjki wysokociśnieniowej. Nieprawidłowe czyszczenie myjki wysokociśnieniowej może spowodować nieprawidłowe działanie podzespołów i wyłączenie działania urządzeń zabezpieczających. Skutkiem mogą być poważne obrażenia.
 - ▶ Myjkę wysokociśnieniową czyścić w sposób opisany w niniejszej instrukcji użytkownika.
- Nieprawidłowa konserwacja lub naprawa myjki wysokociśnieniowej może spowodować nieprawidłowe działanie podzespołów i wyłączenie działania urządzeń zabezpieczających. Może dojść do poważnych obrażeń lub śmierci.
 - ▶ Nie dokonywać samodzielnych przeglądów i napraw myjki wysokociśnieniowej.
 - ▶ W przypadku uszkodzenia kabla zasilającego należy wymienić go w punkcie autoryzowanego dealera STIHL.
 - ▶ W razie konieczności przeglądu lub naprawy myjki wysokociśnieniowej: skontaktować się z dealerem marki STIHL.

5 Zasady bezpieczeństwa – akcesoria

5.1 Przedłużenie lancy natryskowej, myjka do powierzchni płaskich, zestaw do czyszczenia rur, zaokrąglona rura stalowa i dysza kątowa

Przedłużenie lancy natryskowej

▲ OSTRZEŻENIE

- Przedłużenie lancy natryskowej wzmacnia siły reakcji. Powstałe siły reakcji mogą spowodować utratę kontroli nad urządzeniem natryskowym przez użytkownika. Może dojść do poważnych obrażeń użytkownika oraz szkód materialnych.
 - ▶ Należy stosować tylko jedno przedłużenie lancy natryskowej.
 - ▶ Pistolet trzymać mocno oburącz.
 - ▶ Pracować wyłącznie w sposób opisany w niniejszej instrukcji użytkownika.

Myjka do powierzchni płaskich

▲ OSTRZEŻENIE

- Strumień wody może spowodować obrażenia ciała użytkownika.



- ▶ Nie wkładać rąk pod myjkę do powierzchni płaskich.

- ▶ Myjkę do powierzchni płaskich trzymać i prowadzić w sposób opisany w jej instrukcji obsługi.

Zestaw do czyszczenia rur

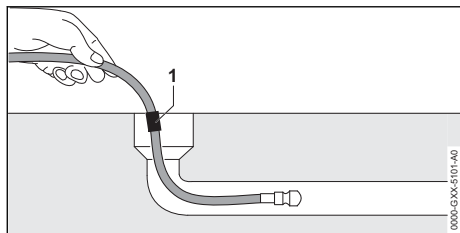
▲ OSTRZEŻENIE

- Wąż do czyszczenia rur wzmacnia siły reakcji. Kiedy naciśnięta zostanie dźwignia pistoletu i wąż do czyszczenia rur znajduje się poza rurą, może dojść do jego niekontrolowanych odbić. Użytkownik może utracić kontrolę nad węzem do czyszczenia rur. Może dojść do poważnych obrażeń użytkownika oraz szkód materialnych.
 - ▶ Myjkę wysokociśnieniową włączać, a dźwignię pistoletu naciskać dopiero po wsunięciu węża do czyszczenia w rurę do oznaczenia (1).
 - ▶ Jeżeli podczas wyciągania na wężu do czyszczenia widoczne jest oznaczenie:
 - Puścić dźwignię pistoletu
 - Wyłączenie myjki wysokociśnieniowej
 - Zamknąć zawór wody
 - Nacisnąć pistolet: Ciśnienie wody zostanie rozprężone
 - Zablokować dźwignię pistoletu
- W dużej rurze wąż do czyszczenia może zmienić kierunek i wysunąć się z otworu rury. Użytkownik może utracić kontrolę nad węzem do czyszczenia rur. Może dojść do poważnych obrażeń użytkownika oraz szkód materialnych.
 - ▶ Obserwować rurę.
 - ▶ Jeśli dysza węża do czyszczenia rur wyskoczy z rury:
 - Puścić dźwignię pistoletu
 - Zablokować dźwignię pistoletu
 - Wyłączenie myjki wysokociśnieniowej

Zaokrąglona rura stalowa i dysza kątowa

▲ OSTRZEŻENIE

- Zaokrąglona rura stalowa i dysza kątowa wzmacniają boczne siły reakcji. Powstałe siły reakcji mogą spowodować utratę kontroli nad urządzeniem natryskowym przez użytkownika. Może dojść do poważnych obrażeń użytkownika oraz szkód materialnych.
 - ▶ Należy stosować tylko jedno przedłużenie lancy natryskowej.
 - ▶ Pistolet trzymać mocno oburącz.
 - ▶ Pracować wyłącznie w sposób opisany w niniejszej instrukcji użytkowania.

6 Przygotowanie myjki wysokociśnieniowej do pracy**6.1 Przygotowanie myjki wysokociśnieniowej do pracy**

Przed każdym rozpoczęciem pracy wykonać poniższe czynności:

- ▶ Sprawdzić, czy myjka wysokociśnieniowa, wąż wysokociśnieniowy, złączka węża i przewód zasilający znajdują się w nienagannym stanie technicznym, **11.4.6.**
- ▶ Wyczyścić myjkę wysokociśnieniową, **11.5.**
- ▶ W przypadku używania filtra wody: Sprawdzić czystość filtra wody i w razie zabrudzenia wyczyścić, **11.5.4.**
- ▶ Myjkę wysokociśnieniową ustawić na stabilnej i równej powierzchni, aby nie dopuścić do jej ześlizgnięcia i przewrócenia.
- ▶ Odwinąć cały wąż wysokociśnieniowy z bębna, **11.2.**
- ▶ Zamontować pistolet, **7.3.1.**
- ▶ Zamontować lancę natryskową, **7.4.**
- ▶ W razie używania dyszy: Zamontować dyszę, **7.5.1.**
- ▶ W razie używania środka czyszczącego: Użyć środka czyszczącego i zestawu dozującego, **11.5.**
- ▶ W przypadku używania akcesoriów: Zamocować akcesoria, **5.1.**
- ▶ Podłączyć wodę, **8.**
- ▶ Podłączyć myjkę wysokociśnieniową do zasilania elektrycznego, **9.1.**
- ▶ Jeśli nie można wykonać opisanych czynności: Nie używać myjki wysokociśnieniowej i skontaktować się z autoryzowanym dealerm STIHL.

7 Zmontowanie myjki wysokociśnieniowej

7.1 Montaż elementów myjki wysokociśnieniowej

Montaż korby

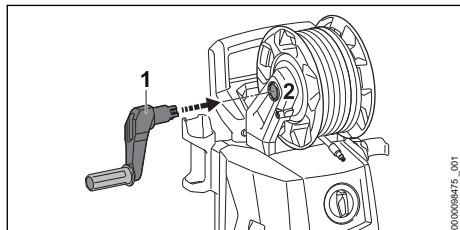

- ▶ Wsunąć korbkę (1) w otwór (2).
Będzie słychać zablokowanie korbki (1).

Montaż zestawu dozującego

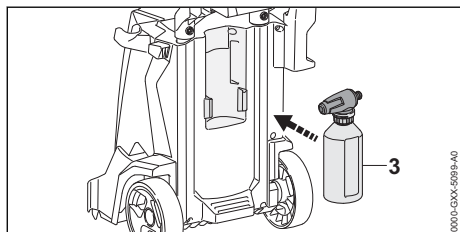

- ▶ Włożyć zestaw dozujący (1).

Włożenie dyszy i igły czyszczącej

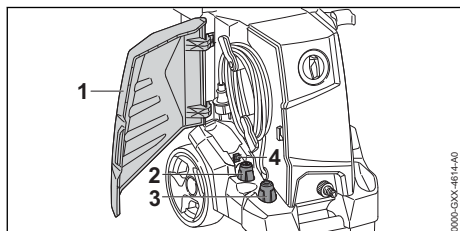

- ▶ Otworzyć klapkę (1).
- ▶ Włożyć dyszę płaską (2) i dyszę rotacyjną (3).
- ▶ Włożyć igłę czyszczącą (4).

7.2 Wyciągnięcie i wsunięcie uchwyty

7.2.1 Wyciągnięcie rączki

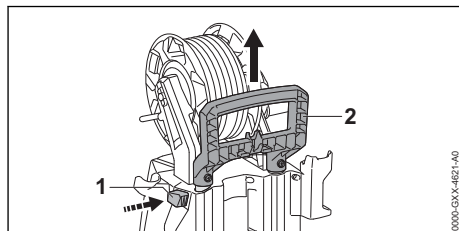

- ▶ Nacisnąć przycisk blokujący (1) i wyciągnąć rączkę (2).
- ▶ Puścić przycisk blokujący (1) i wyciągać rączkę (2), aż będzie słychać jej zablokowanie.

7.2.2 Schowanie rączki

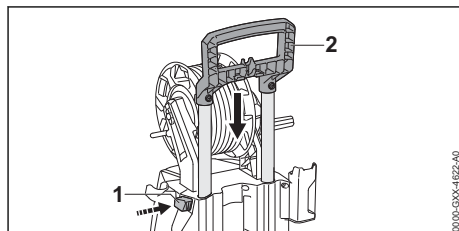

- ▶ Nacisnąć przycisk blokujący (1) i schować rączkę (2).
- ▶ Puścić przycisk blokujący (1) i chować rączkę (2), aż będzie słychać jej zablokowanie.

7.3 Montaż i demontaż pistoletu natryskowego

7.3.1 Montaż pistoletu

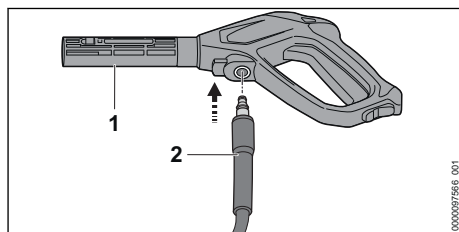

- ▶ Wsunąć króciec (2) w pistolet (1).
Będzie słychać dźwięk zatrzaśnięcia króćca (2).
- ▶ W razie trudności z wsunięciem króćca (2) w pistolet (1): posmarować uszczelkę króćca (2) smarem do armatury.

7.3.2 Demontaż pistoletu

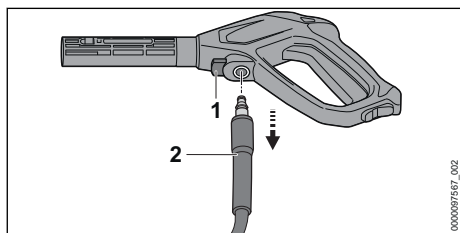

- ▶ Nacisnąć i przytrzymać dźwignię blokującą (1).
- ▶ Wyciągnąć króciec (2).

7.4 Montaż i demontaż lancy natryskowej

7.4.1 Montaż lancy natryskowej

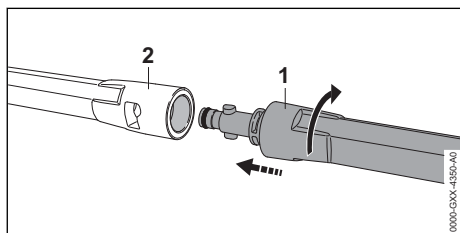

- ▶ Lancę natryskową (1) wsunąć w pistolet natryskowy (2).
- ▶ Lancę natryskową (1) obracać do momentu zablokowania.
- ▶ W razie trudności z wsunięciem lancy natryskowej (1) w pistolet natryskowy (2): Uszczelkę na lancy natryskowej (1) posmarować smarem do armatury.

7.4.2 Demontaż lancy natryskowej

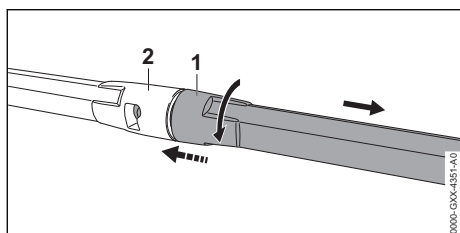

- ▶ Ścisnąć lancę natryskową (1) i pistolet natryskowy (2) i przekrócić do oporu.
- ▶ Rozłożyć lancę natryskową (1) i pistolet natryskowy (2).

7.5 Montaż i demontaż dyszy

7.5.1 Montaż dyszy

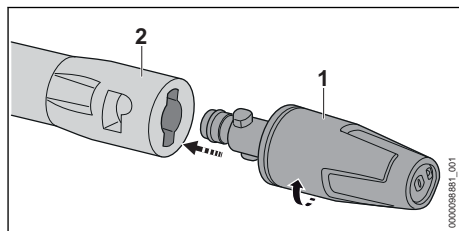

- ▶ Wsunąć dyszę (1) do lancy natryskowej (2).
- ▶ Przekręcić dyszę (1) na tyle, aby się zablokowała.
- ▶ W razie trudności z wsunięciem dyszy (1) w lancę natryskową (2): uszczelkę na dyszy (1) posmarować smarem do armatury.

7.5.2 Demontaż dyszy

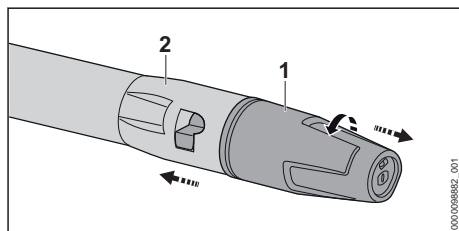

- ▶ Ścisnąć dyszę (1) i lancę natryskową (2) i przekrócić do oporu.
- ▶ Rozłożyć dyszę (1) i lancę natryskową (2).

8 Podłączenie do źródła wody

8.1 Podłączanie myjki wysokociśnieniowej do sieci wodociągowej

Podłączanie filtra wody

Jeśli do myjki wysokociśnieniowej jest używana woda zawierająca piasek lub woda z cysterny, do myjki wysokociśnieniowej musi być podłączony filtr wody. Filtr wody usuwa piasek i zanieczyszczenia z wody, chroniąc elementy myjki wysokociśnieniowej przed uszkodzeniem.

Filtr wody może być dołączony do myjki wysokociśnieniowej tylko na określonych rynkach.

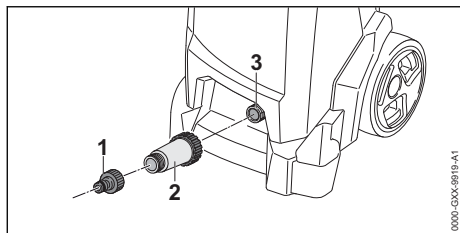

- ▶ Odkręcić króciec (1).
- ▶ Filtr wody (2) przykręcić na przyłącze wody i dokręcić ręką.
- ▶ Przykręcić króciec (1) na filtr wody (2) i dokręcić ręką.

Podłączenie węża dopływu wody

Wąż dopływu wody musi spełniać następujące wymagania:

- Średnica węża wody musi wynosić 1/2".
- Długość węża wody musi wynosić od 10 m do 25 m.
- ▶ Wąż dopływu wody podłączyć do zaworu wody.
- ▶ Otworzyć całkowicie zawór i przepłukać wąż wodą. Spowoduje to usunięcie z węża piasku i zabrudzeń. Wąż dopływu wody zostanie odpowietrzony.
- ▶ Zamknąć zawór wody.

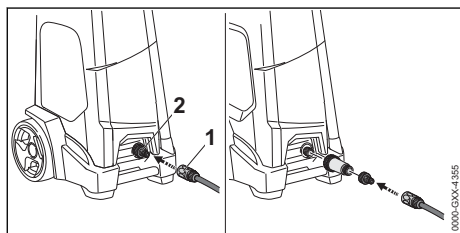

- ▶ Nasunąć złączkę (1) na króciec (2). Będzie słychać dźwięk zatrzaśnięcia złączki (1).
- ▶ Otworzyć całkowicie zawór wody.
- ▶ Jeśli na pistolecie jest zamontowana lanca natryskowa: zdemontować lancę natryskową.
- ▶ Dźwignię pistoletu naciskać tak długo, aż z pistoletu zacznie wypływać jednolity strumień wody.
- ▶ Puścić dźwignię pistoletu.
- ▶ Zablokować dźwignię pistoletu.
- ▶ Zamontować lancę natryskową.
- ▶ Zamontować dyszę.

Odcłaczenie węża dopływu wody

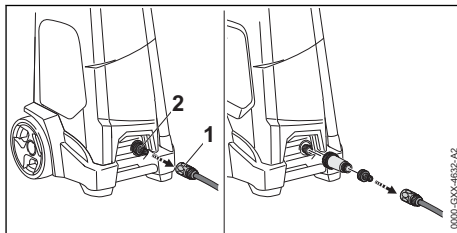

- ▶ Zamknąć zawór wody.
- ▶ Odblokowanie złączki: pociągnąć lub przekręcić pierścień (1) i przytrzymać.
- ▶ Zdjąć złączkę z króćca (2).

8.2 Podłączyć myjkę wysokociśnieniową do innego źródła wody

Myjka wysokociśnieniowa może pobierać wodę z beczek z deszczówką, cystern oraz wód płynących i stojących.

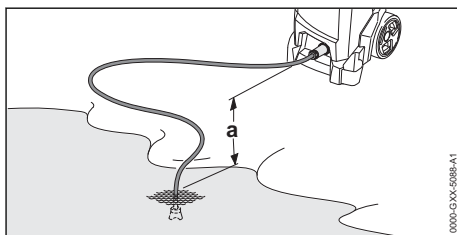

Aby myjka mogła zasysać wodę, różnica wysokości między myjką wysokociśnieniową a źródłem wody nie może przekraczać maksymalnej wysokości zasysania (a), 19.1.

Należy użyć odpowiedniego zestawu ssącego STIHL. Do zestawu ssącego jest dołączony wąż dopływu wody ze specjalną złączką.

Odpowiedni zestaw ssący STIHL może być dołączony do myjki wysokociśnieniowej tylko na określonych rynkach.

Podłączenie filtra wody

Jeżeli myjka wysokociśnieniowa jest używana do zapiaszczonej wody z beczek z deszczówką, cystern, wód płynących lub stojących, między wężem dopływu wody a myjką trzeba podłączyć filtr wody.

Filtr wody może być dołączony do myjki wysokociśnieniowej tylko na określonych rynkach.

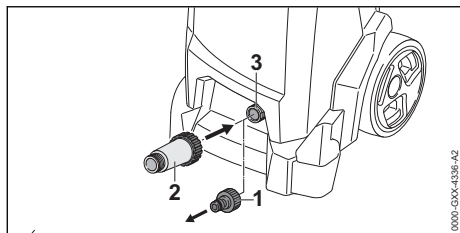

- ▶ Odkręcić króciec (1).
- ▶ Filtr wody (2) przykręcić na króciec (3) i dokręcić ręką.

Podłączanie węża dopływu wody

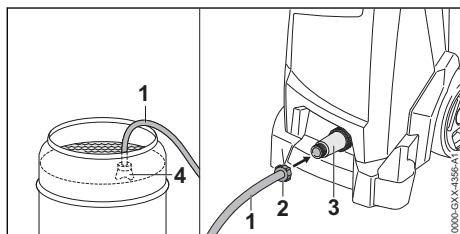

- ▶ Wąż dopływu wody (1) napchnąć wodą, usuwając z niego całkowicie powietrze.
- ▶ Przykręcić złączkę (2) do króćca przyłączeniowego filtra wody (3) i dokręcić ją ręcznie.
- ▶ Ssawkę (4) zawiesić w źródle wody w taki sposób, aby ssawka (4) nie dotykała podłoża.
- ▶ Jeśli na węży wysokociśnieniowym jest zamontowany pistolet: zdemonstrować pistolet.
- ▶ Wąż wysokociśnieniowy skierować w dół.
- ▶ Włączyć myjkę wysokociśnieniową na tak długo, aż z węża wysokociśnieniowego zacznie płynąć równomierny strumień wody.
- ▶ Wyłączyć myjkę wysokociśnieniową.
- ▶ Zamontować pistolet natryskowy na węży wysokociśnieniowym.
- ▶ Wcisnąć i przytrzymać dźwignię pistoletu natryskowego.
- ▶ Włączyć myjkę wysokociśnieniową.

9 Podłączenie myjki wysokociśnieniowej do zasilania elektrycznego

9.1 Podłączenie myjki wysokociśnieniowej do zasilania elektrycznego

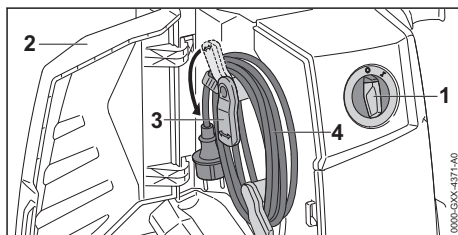

- ▶ Pokrętło (1) przełączyć do pozycji 0.
- ▶ Otworzyć kłapkę (2).
- ▶ Obrócić uchwyty (3) w dół.
- ▶ Zdjąć przewód zasilający (4).

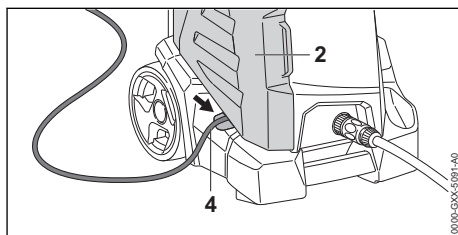

- ▶ Przewód zasilający (4) włożyć we wgłębienie.
- ▶ Zamknąć kłapkę (2).
- ▶ Wtyczkę przewodu zasilającego (4) podłączyć do zainstalowanego prawidłowo gniazdka elektrycznego.

10 Włączanie i wyłączanie myjki wysokociśnieniowej

10.1 Włączanie myjki wysokociśnieniowej

Przy włączaniu myjki wysokociśnieniowej w niekorzystnych warunkach w sieci mogą wystąpić wahania napięcia. Wahania napięcia mogą wpływać na inne podłączone urządzenia.

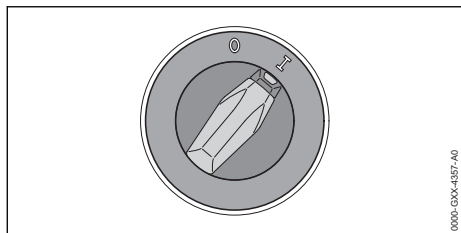

- ▶ Pokrętko ustawić w pozycji I.

10.2 Wyłączenie myjki wysokociśnieniowej

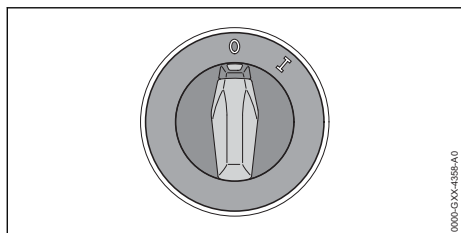

- ▶ Pokrętko ustawić w pozycji 0.

11 Używanie myjki wysokociśnieniowej

11.1 Trzymanie i prowadzenie pistoletu natryskowego

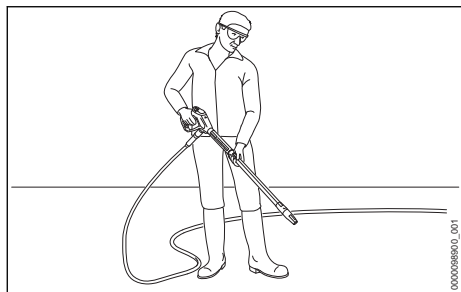

- ▶ Pistolet natryskowy trzymać jedną ręką za uchwyt w taki sposób, aby kciuk obejmował uchwyt.
- ▶ Lancę natryskową trzymać drugą ręką w taki sposób, aby kciuk obejmował lancę.
- ▶ Skierować dyszę w stronę ziemi.

11.2 Odwinięcie węża wysokociśnieniowego

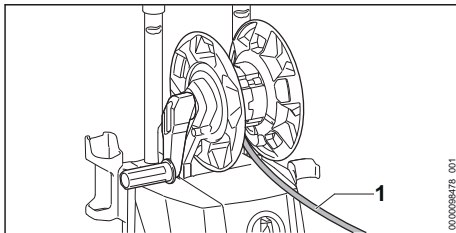



! OSTRZEŻENIE

- ▶ Puszczanie dźwigni pistoletu powoduje odbicie w wężu. Odbicie powoduje rozszerzenie węża. Jeśli wąż wysokociśnieniowy nie zostanie całkowicie rozwinięty ze szpuli, nie ma miejsca na rozszerzenie i może dojść do jego uszkodzenia. Woda może wypłynąć w sposób niekontrolowany. Może dojść do poważnych obrażeń lub szkód materialnych.
 - ▶ Odwinąć całkowicie wąż wysokociśnieniowy.
- ▶ Odwinąć całkowicie wąż wysokociśnieniowy (1).

11.3 Wciśnięcie i zablokowanie dźwigni pistoletu natryskowego

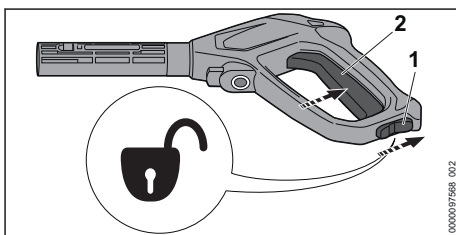
Naciskanie dźwigni pistoletu

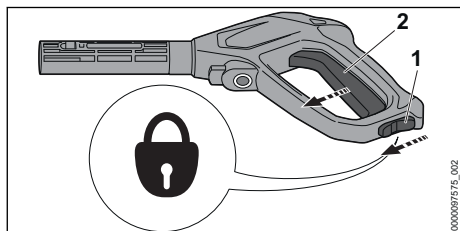

- ▶ Dźwignię ryglowania (1) ustawić w pozycji .
- ▶ Wcisnąć i przytrzymać dźwignię (2). Pompa wysokociśnieniowa włączy się automatycznie i z dyszy zacznie płynąć woda.

Zablokować dźwignię pistoletu

- ▶ Puścić dźwignię (2).
Pompa wysokociśnieniowa wyłączy się automatycznie i z dyszy przestanie płynąć woda. Myjka wysokociśnieniowa jest nadal włączona.
- ▶ Dźwignię ryglowania (1) ustawić w pozycji .

11.4 Czyszczenie

W zależności od zastosowania można używać następujących dysz:

- Dysza płaska: Dysza płaska nadaje się do czyszczenia dużych powierzchni.
- Dysza rotacyjna: Dysza rotacyjna nadaje się do usuwania uporczywych zabrudzeń.

Odległość dyszy można zmniejszyć przy usuwaniu uporczywych zabrudzeń.

Odległość dyszy można zwiększyć przy czyszczeniu następujących powierzchni:

- powierzchnie lakierowane
- powierzchnie drewniane
- powierzchnie gumowe

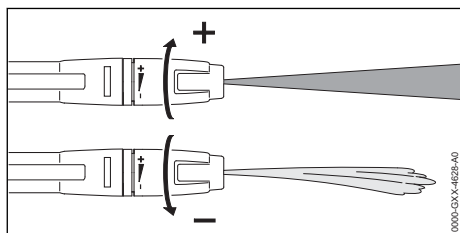

Dysza płaska jest regulowana.

Przekręcenie dyszy płaskiej w kierunku + powoduje zwiększenie ciśnienia roboczego.

Przekręcenie dyszy płaskiej w kierunku – powoduje zmniejszenie ciśnienia roboczego.

- ▶ Przed rozpoczęciem czyszczenia strumień wody skierować najpierw na nieekspozowaną powierzchnię, aby sprawdzić, czy nie strumień wody jej nie uszkodzi.
- ▶ Dyszę trzymać w takiej odległości od czyszczonej powierzchni, aby jej nie uszkodzić.
- ▶ Dyszę płaską ustawić w taki sposób, aby nie uszkodzić czyszczonej powierzchni.

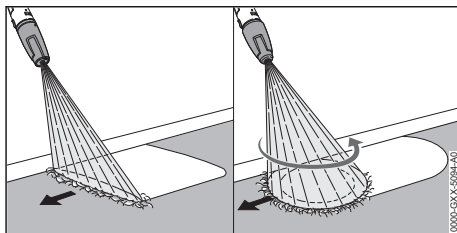

- ▶ Osprzęt natryskowy prowadzić równomiernie wzdłuż czyszczonej powierzchni.
- ▶ Pracować powoli i miarowo.

11.5 Używanie środka czyszczącego

Środki czyszczące mogą zwiększać skuteczność mycia wodą. Należy użyć odpowiedniego zestawu dozującego STIHL.

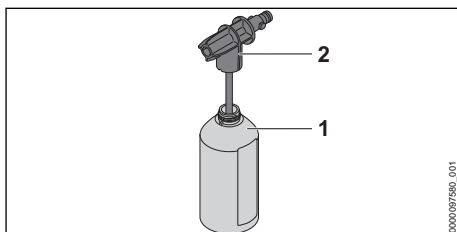

- ▶ Środki czyszczące dozować i stosować zgodnie z instrukcją użytkownika środka.
- ▶ Napęlić butelkę (1) środkiem czyszczącym maks. do poziomu 500 ml.
- ▶ Przykręcić dyszę (2) na butelkę (1) i dokręcić ręką.

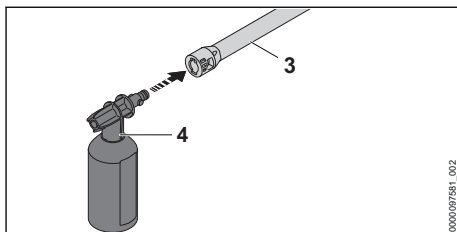

- ▶ Jeśli na lancy (3) jest zamontowana dysza: zdemontować dyszę.
- ▶ Zamontować zestaw dozujący (4) na lancy (3).
- ▶ Silnie zanieczyszczone powierzchnie przed przystąpieniem do czyszczenia rozmoczyć wodą.
- ▶ Nacisnąć dźwignię pistoletu i spryskać czyszczonej powierzchnię środkiem czyszczącym.
- ▶ Środek czyszczący należy nakładać od dołu do góry i nie można zostawiać go do wyschnięcia.

- ▶ Zdemontować zestaw dozujący.
- ▶ Zamontować dyszę.
- ▶ Wyczyścić powierzchnię.

12 Po zakończeniu pracy

12.1 Po zakończeniu pracy

- ▶ Wyłączyć myjkę wysokociśnieniową i wyciągnąć wtyczkę z gniazdka.
- ▶ Jeśli myjka wysokociśnieniowa jest podłączona do sieci wodociągowej: zamknąć zawór wody.
- ▶ Nacisnąć dźwignię pistoletu. Ciśnienie wody zostanie zmniejszone.
- ▶ Zablokować dźwignię pistoletu.
- ▶ Odłączyć myjkę wysokociśnieniową od źródła wody.
- ▶ Zdemontować wąż dopływu wody.
- ▶ Zdemontować i wyczyścić dyszę oraz lancę.
- ▶ Zdemontować pistolet i spuścić z niego pozostałą wodę.
- ▶ Wyczyścić myjkę wysokociśnieniową.

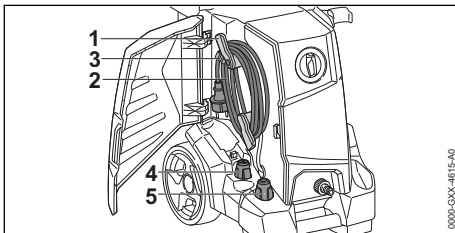

- ▶ Obrócić uchwyty (1) do góry.
- ▶ Nawinąć kabel zasilający (2) na uchwyty (1).
- ▶ Przymocować kabel zasilający (2) klipsem (3).
- ▶ Włożyć dyszę płaską (4) lub dyszę rotacyjną (5).

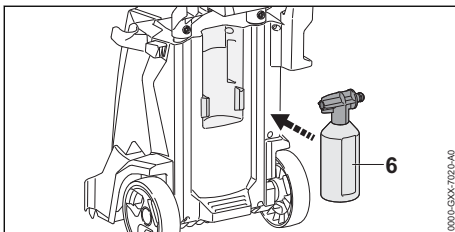

- ▶ Włożyć zestaw dozujący (6).

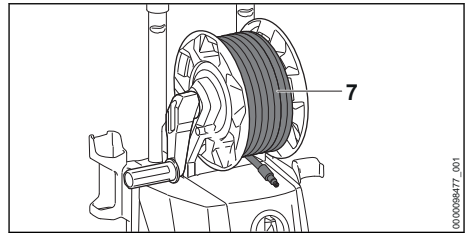

- ▶ Zwinąć równomiernie wąż wysokociśnieniowy (7).

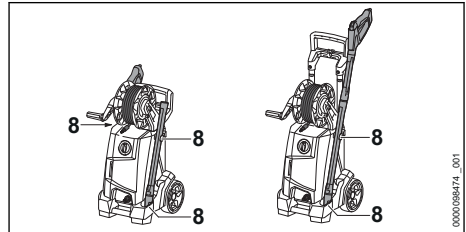

- ▶ Urządzenie natryskowe przechowywać w uchwytach (8) na myjce.

12.2 Ochrona myjki wysokociśnieniowej środkiem zapobiegającym zamarzaniu

Jeśli podczas transportu lub przechowywania myjki wysokociśnieniowej mogą wystąpić temperatury ujemne, należy ją zabezpieczyć środkiem zapobiegającym zamarzaniu na bazie glikolu. Środek ten zapobiega zamarzaniu wody w myjce wysokociśnieniowej i uszkodzeniu myjki wysokociśnieniowej.

- ▶ Zdemontować lancę natryskową.
- ▶ Podłączyć do myjki wysokociśnieniowej możliwie jak najkrótszy wąż wody. Im krótszy jest wąż wody, tym mniej trzeba użyć środka zapobiegającego zamarzaniu.
- ▶ Mieszanekę środka zapobiegającego zamarzaniu z wodą przygotować w sposób opisany w instrukcji użycia środka.
- ▶ Wlać środek do czystego zbiornika.
- ▶ Zanurzyć wąż wody w zbiorniku ze środkiem zapobiegającym zamarzaniu.
- ▶ Nacisnąć i przytrzymać dźwignię pistoletu natryskowego.
- ▶ Włączyć myjkę wysokociśnieniową.
- ▶ Dźwignię pistoletu naciskać tak długo, aż z pistoletu zacznie płynąć jednolity strumień środka i skierować go do pojemnika.
- ▶ Nacisnąć kilka razy i puścić dźwignię pistoletu.
- ▶ Wyłączyć myjkę wysokociśnieniową i wyciągnąć wtyczkę z gniazdka.

- ▶ Zdemontować pistolet i wąż wody, spuścić środek do zbiornika.
- ▶ Środek zapobiegający zamarzaniu należy przechowywać lub utylizować zgodnie z przepisami i w sposób przyjazny dla środowiska.

13 Transport

13.1 Transport myjki wysokociśnieniowej

- ▶ Wyłączyć myjkę wysokociśnieniową i wyciągnąć wtyczkę z gniazdka.
- ▶ Opróżnić zbiornik na płyn czyszczący lub zabezpieczyć go przed przewróceniem lub przesunięciem.

Ciągnięcie lub przenoszenie myjki wysokociśnieniowej

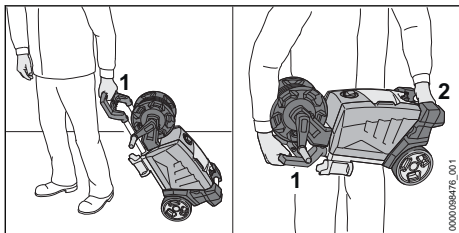

- ▶ Ciągnąć myjkę za rączkę (1).
- ▶ Przenosić myjkę wysokociśnieniową za rączkę (1) i za uchwyt transportowy (2).

Transport myjki wysokociśnieniowej w pojeździe

- ▶ Myjkę wysokociśnieniową zabezpieczyć w taki sposób, aby nie mogła się przewrócić ani przesunąć.
- ▶ Jeśli myjki wysokociśnieniowej nie można transportować w warunkach niegroźących zamarznięciem: myjkę wysokociśnieniową zabezpieczyć płynem zapobiegającym zamarzaniu.

14 Przechowywanie

14.1 Przechowywanie myjki wysokociśnieniowej

- ▶ Wyłączyć myjkę wysokociśnieniową i wyciągnąć wtyczkę z gniazdka.
- ▶ Myjkę wysokociśnieniową przechowywać w następujący sposób:
 - Myjkę wysokociśnieniową przechowywać w miejscu niedostępnym dla dzieci.
 - Myjka wysokociśnieniowa musi być czysta i sucha.
 - Myjkę wysokociśnieniową przechowywać w zamkniętym pomieszczeniu.

- Myjkę wysokociśnieniową przechowywać w temperaturze powyżej 0 °C.
- Jeśli myjki wysokociśnieniowej nie można przechowywać w warunkach niegroźących zamarznięciem: Myjkę wysokociśnieniową zabezpieczyć środkiem zapobiegającym zamarzaniu.

15 Czyszczenie

15.1 Czyszczenie myjki wysokociśnieniowej i akcesoriów

- ▶ Wyłączyć myjkę wysokociśnieniową i wyciągnąć wtyczkę z gniazdka.
- ▶ Myjkę wysokociśnieniową, wąż wysokociśnieniowy, pistolet natryskowy i akcesoria czyścić wilgotną szmatką.
- ▶ Króciec i złączki na myjce wysokociśnieniowej, węży wysokociśnieniowym i pistolecie natryskowym czyścić wilgotną szmatką.
- ▶ Wyczyścić pędzlem otwory wentylacyjne.

15.2 Czyszczenie dyszy i lancy natryskowej

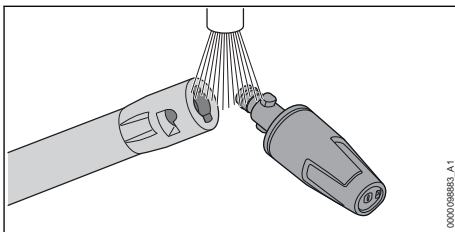

- ▶ Dyszę i lancę natryskową wypłukać pod bieżącą wodą i wytrzeć szmatką.

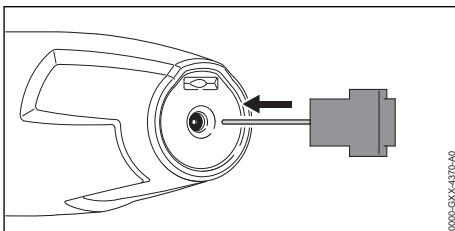

- ▶ Jeśli dysza jest zatkana: wyczyścić dyszę przy pomocy igły czyszczącej.

15.3 Czyszczenie sitka dopływu wody

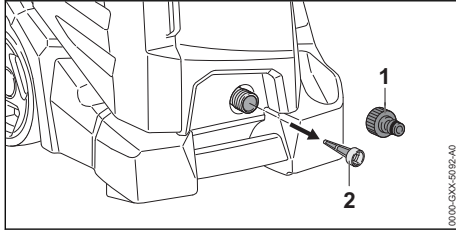

- ▶ Odkręcić króciec (1) złączki wody.
- ▶ Wyciągnąć sitko dopływu wody (2) ze złączki wody.
- ▶ Wyplukać sitko (2) pod bieżącą wodą.
- ▶ Włożyć sitko (2) do złączki wody.
- ▶ Nakręcić króciec (1) i dokręcić do ręką.

15.4 Czyszczenie filtra wody

Filter wody musi zostać rozmontowany do wyczyszczenia.

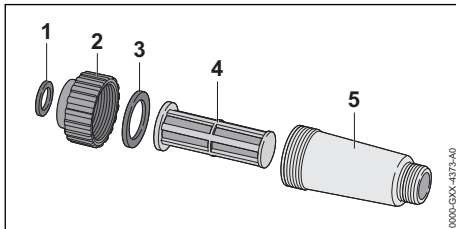

- ▶ Wyjąć uszczelkę (1) z zamknięcia (2).
- ▶ Zamknięcie (2) odkręcić od obudowy filtra (5).
- ▶ Wyjąć uszczelkę (3) z zamknięcia (2).
- ▶ Wyjąć filtr (4) z obudowy filtra (5).
- ▶ Uszczelki (1 i 3), zamknięcie (2) i filtr (4) wyplukać pod bieżącą wodą.
- ▶ Uszczelki (1 i 3) posmarować smarem do armatury.
- ▶ Zmontować z powrotem filtr wody.

16 Konserwacja

16.1 Częstotliwość konserwacji

Częstotliwość konserwacji zależy od warunków otoczenia oraz warunków roboczych. Firma STIHL zaleca następującą częstotliwość konserwacji:

Co miesiąc

- ▶ Wyczyścić sitko dopływu wody.

17 Naprawa



17.1 Naprawa myjki wysokociśnieniowej





Użytkownik nie może samodzielnie naprawiać myjki wysokociśnieniowej ani akcesoriów.

- ▶ Jeśli myjka wysokociśnieniowa lub akcesoria są uszkodzone: Nie używać myjki wysokociśnieniowej ani akcesoriów i skontaktować się z autoryzowanym dealerm STIHL.

18 Rozwiązywanie problemów

18.1 Usuwanie usterek myjki wysokociśnieniowej

Usterka	Przyczyna	Sposób usunięcia
Myjka wysokociśnieniowa nie uruchamia się mimo naciśnięcia dźwigni pistoletu.	Wtyczka kabla zasilającego lub przedłużacza nie jest podłączona do gniazdka.	▶ Włożyć wtyczkę przewodu zasilającego lub przedłużacza.
	Zadziałał wyłącznik nadprądowy (bezpiecznik) lub wyłącznik różnicowo-prądowy. Obwód elektryczny jest przeciążony lub uszkodzony.	▶ Znaleźć i usunąć przyczynę zadziałania. Włączyć wyłącznik nadprądowy (bezpiecznik) lub wyłącznik różnicowo-prądowy. ▶ Wyłączyć inne odbiorniki podłączone do tego samego obwodu elektrycznego.
	Gniazdo elektryczne ma niedostateczne zabezpieczenie.	▶ Podłączyć wtyczkę kabla zasilającego do zabezpieczonego prawidłowo gniazdka,  19.
	Przedłużacz ma nieodpowiedni przekrój.	▶ Użyć przedłużacza o odpowiednim przekroju,  19.2
	Przedłużacz jest zbyt długi.	▶ Użyć przedłużacza o odpowiedniej długości,  19.2

Usterka	Przyczyna	Sposób usunięcia
	Silnik elektryczny jest zbyt ciepły.	<ul style="list-style-type: none"> ▶ Począkać 5 minut do schłodzenia się myjki wysokociśnieniowej. ▶ Wyczyścić dyszę.
Myjka wysokociśnieniowa nie uruchamia się po włączeniu. Silnik elektryczny buczy.	Napięcie sieciowe jest za niskie.	<ul style="list-style-type: none"> ▶ Naciśnąć i przytrzymać dźwignię pistoletu i włączyć myjkę wysokociśnieniową. ▶ Wylączyć inne odbiorniki podłączone do tego samego obwodu elektrycznego.
	Przedłużacz ma nieodpowiedni przekrój.	▶ Użyć przedłużacza o odpowiednim przekroju,  19.2
	Przedłużacz jest zbyt długi.	▶ Użyć przedłużacza o odpowiedniej długości,  19.2
Myjka wysokociśnieniowa wylączy się podczas pracy.	Wtyczka przewodu zasilającego lub przedłużacza została wyciągnięta z gniazdka.	▶ Włożyć wtyczkę przewodu zasilającego lub przedłużacza.
	Zadziałał wyłącznik nadprądowy (bezpiecznik) lub wyłącznik różnicowo-prądowy. Obwód elektryczny jest przeciążony lub uszkodzony.	<ul style="list-style-type: none"> ▶ Znaleźć i usunąć przyczynę zadziałania. Włączyć wyłącznik nadprądowy (bezpiecznik) lub wyłącznik różnicowo-prądowy. ▶ Wylączyć inne odbiorniki podłączone do tego samego obwodu elektrycznego.
	Gniazdo elektryczne ma niedostateczne zabezpieczenie.	▶ Podłączyć wtyczkę kabla zasilającego do zabezpieczonego prawidłowo gniazdka,  19.
	Silnik elektryczny jest zbyt ciepły.	<ul style="list-style-type: none"> ▶ Począkać 5 minut do schłodzenia się myjki wysokociśnieniowej. ▶ Wyczyścić dyszę.
Pompa wysokociśnieniowa włącza się i wylączy wielokrotnie bez naciskania dźwigni pistoletu.	Pompa wysokociśnieniowa, wąż wysokociśnieniowy lub urządzenie natryskowe są nieszczelne.	▶ Sprawdzić myjkę wysokociśnieniową w serwisie autoryzowanego dealera STIHL.
Ciśnienie robocze zmienia się lub spada.	Zbyt mało wody.	<ul style="list-style-type: none"> ▶ Otworzyć całkowicie zawór wody. ▶ Zapewnić wystarczającą ilość wody.
	Dysza jest zatkana.	▶ Wyczyścić dyszę.
	Sitko na wlocie wody lub filtr wody są zatkane.	▶ Wyczyścić sitko na wlocie wody lub filtr wody.
	Pompa wysokociśnieniowa, wąż wysokociśnieniowy lub urządzenie natryskowe są nieszczelne lub uszkodzone.	▶ Sprawdzić myjkę wysokociśnieniową w serwisie autoryzowanego dealera STIHL.
Strumień wody ma zmieniony kształt.	Dysza jest zatkana.	▶ Wyczyścić dyszę.
	Dysza jest zużyta.	▶ Wymienić dyszę.
Dodatkowy środek czyszczący nie jest zasysany.	Butelka jest pusta.	▶ Napchnąć butelkę środkiem czyszczącym.
	Dysza zestawu dozującego jest zatkana.	▶ Wyczyścić dyszę zestawu dozującego.
Problemy z połączeniem ze sobą złączek myjki wysokociśnieniowej, węża wysoko-	Uszczelki złączek nie są nasmarowane.	▶ Nasmarować uszczelki.  18.2

Usterka	Przyczyna	Sposób usunięcia
ciśnieniowego, pistoletu lub lancy.		

18.2 Smarowanie uszczeltek

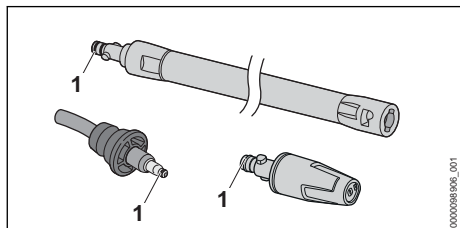

- Posmarować uszczelki (1) smarem do armatury.

19 Dane techniczne

19.1 Myjka wysokociśnieniowa STIHL RE 110 PLUS

Wersje od 220 V do 240 V / 50 Hz

- Bezpiecznik (charakterystyka „C” lub „K”): 10 A
- Pobór mocy (UE) 2019/1781 §2(2) (j): 1,7 kW
- Maksymalna dozwolona impedancja sieci: 0,42 Ω
- Klasa ochrony: I
- Stopień ochrony: IPX5
- Ciśnienie robocze (p): 11 MPa (110 bar)
- Maksymalne dopuszczalne ciśnienie (p max.): 15 MPa (150 barów)
- Maksymalne ciśnienie dopływu wody (p in max.): 1 MPa (10 barów)
- Maksymalny przepływ wody (Q max.): 7,2 l/min (430 l/h)
- Minimalny przepływ wody (Q min.): 6,3 l/min (380 l/h)
- Maksymalna wysokość zasysania: 0,5 m
- Maks. temperatura wody podczas tłoczenia (t in max): 40°C
- Maks. temperatura wody podczas ssania: 20°C
- Wymiary
 - Długość: 410 mm
 - Szerokość: 395 mm
 - Maksymalna wysokość: 895 mm
 - Minimalna wysokość: 693 mm
- Długość węża wysokociśnieniowego: 8 m
- Masa (m) z zamontowanym osprzętem: 20,3 kg do 20,4 kg

Dane dotyczące ciśnienia zmierzono przy ciśnieniu dopływu wynoszącym 0,3 MPa (3 bar).

19.2 Przedłużacze

W przypadku używania przedłużacza musi on mieć przewód ochronny. W zależności od napięcia i długości przedłużacza jego żyły muszą mieć następujący przekrój:

Jeśli napięcie znamionowe na tabliczce znamionowej wynosi 220 V do 240 V:

- Długość kabla do 20 m: AWG 15 / 1,5 mm²
- Długość kabla 20 m do 50 m: AWG 13 / 2,5 mm²

Jeśli napięcie znamionowe na tabliczce znamionowej wynosi 100 V do 127 V:

- Długość kabla do 10 m: AWG 14 / 2,0 mm²
- Długość kabla 10 m do 30 m: AWG 12 / 3,5 mm²

19.3 Poziomy hałas i wibracji

- Wartość korekcji poziomu ciśnienia akustycznego wynosi 2 dB(A). Wartość korekcji poziomu mocy akustycznej wynosi 2 dB(A). Wartość korekcji drgań wynosi 2 m/s².
- Poziom ciśnienia akustycznego L_{pA} zmierzony wg EN 60335-2-79: 73 dB(A)
 - Poziom mocy akustycznej L_{WA} zmierzony wg EN 60335-2-79: 85 dB(A)
 - Poziom drgań a_h zmierzony wg EN 60335-2-79, dysza płaska: ≤ 2,5 m/s².

Informacje na temat spełnienia wymagań dyrektywy 2002/44/WE dotyczącej ochrony pracowników przed wibracjami podano na stronie: www.stihl.com/vib.

19.4 REACH

Rozporządzenie REACH jest unijnym rozporządzeniem w sprawie rejestracji, oceny, udzielania zezwoleń i stosowanych ograniczeń w zakresie chemikaliów.

Informacje dotyczące zgodności z rozporządzeniem REACH znajdują się pod adresem: www.stihl.com/reach.

20 Części zamienne i akcesoria

20.1 Części zamienne i akcesoria



Symbole te oznaczają oryginalne części zamienne i akcesoria marki STIHL.

Firma STIHL zaleca używanie oryginalnych części zamiennych i akcesoriów STIHL.

Mimo nieustannej obserwacji rynku firma STIHL nie jest w stanie ocenić niezawodności, bezpieczeństwa i przydatności części zamiennych i akcesoriów innych producentów i dlatego nie może ręczyć za ich używanie.

Oryginalne części zamienne i akcesoria STIHL można nabyć u dealerów STIHL.

21 Утилизация

21.1 Утилизация мойки высокосниениовой

Informacje o utylizacji produktów można uzyskać u autoryzowanego dealera STIHL.

- Myjkę wysokociśnieniową, wąż wysokociśnieniowy, dysze, akcesoria i opakowanie należy przekazać do utylizacji zgodnie z obowiązującymi przepisami.

22 Deklaracja zgodności UE

22.1 Myjka wysokociśnieniowa STIHL RE 110 PLUS

ANDREAS STIHL AG & Co. KG
Badstraße 115
D-71336 Waiblingen

Niemcy

- oświadcza na własną odpowiedzialność, że
- rodzaj konstrukcji: myjka wysokociśnieniowa
 - Producent: STIHL
 - Typ: RE 110 PLUS
 - Nr identyfikacji serii: 4950

spełnia odnośne postanowienia dyrektyw 2011/65/UE, 2006/42/WE, 2014/30/UE oraz 2009/125/WE i została skonstruowana i wyprodukowana zgodnie z następującymi normami w wersji obowiązującej w dniu produkcji: EN 55014-1, EN 55014-2, EN 60335-1, EN 60335-2-79, EN 61000-3-2, EN 61000-3-11.

Przy ustalaniu odpowiadającego wyników pomiarów oraz gwarantowanego poziomu mocy akustycznej zastosowano procedurę przewidzianą przez dyrektywę 2000/14/WE, załącznik V, z uwzględnieniem wymagań określonych w normie ISO 3744.

- zmierzony poziom mocy akustycznej: 85 dB(A)
- gwarantowany poziom mocy akustycznej: 87 dB(A)

Dokumentacja techniczna jest przechowywana w Dziale certyfikacji produktów firmy ANDREAS STIHL AG & Co. KG.

Rok produkcji, kraj produkcji oraz numer seryjny są podane na myjce wysokociśnieniowej.

Waiblingen, 18.01.2021 r.

ANDREAS STIHL AG & Co. KG
HRA 260269, Sąd Rejonowy w Stuttgarcie

J. Hoffmann
z up.

Dr. Jürgen Hoffmann, dyrektor działu danych, przepisów oraz certyfikacji produktów

Съдържание

1	Предговор.....	91
2	Информация относно настоящото Ръководство за употреба.....	92
3	Преглед на съдържанието.....	93
4	Указания за безопасност.....	94
5	Указания за безопасност – принадлежности.....	102
6	Подготовка на апарата за почистване под високо налягане за работа.....	103
7	Сглобяване на апарата за почистване под високо налягане.....	103
8	Свързване с източника на вода.....	105
9	Свързване на апарата за почистване под високо налягане към електрическата мрежа.....	106
10	Включване и изключване на апарата за почистване под високо налягане.....	107
11	Работа с апарата за почистване под високо налягане.....	107
12	След работа.....	109
13	Транспортиране.....	110
14	Съхранение.....	111
15	Почистване.....	111
16	Поддръжка /обслужване.....	112
17	Ремонт.....	112
18	Отстраняване на неизправности.....	112
19	Технически данни.....	114
20	Резервни части и принадлежности.....	115
21	Отстраняване /изхвърляне.....	115
22	Декларация на ЕС (EU) за съответствие.....	115

1 Предговор

Уважаеми клиенти,

Радваме се, че сте избрали изделие на фирма STIHL. Ние разработваме и произвеждаме продукти с най-високо качество в съответствие с изискванията на нашите клиенти. Така се създават продукти, които се отличават с висока надеждност дори при изключително високо натоварване.

STIHL също така държи на най-високото ниво в обслужването. Сътрудниците в специализираните ни търговски обекти са готови да ви дадат компетентна консултация и съвети, както и да поемат комплексно техническо обслужване на закупените от Вас апарати.

STIHL е категоричен привърженик на устойчивото и отговорно отношение към природата. Настоящото ръководство за употреба следва да Ви подпомогне в продължителното, сигурно и екологично използване на Вашия продукт на STIHL.

Благодарим Ви за доверието и Ви пожелаваме удоволствие от употребата на изделието от фирма STIHL.



Dr. Nikolas Stihl

ВАЖНО! ПРОЧЕТЕТЕ ПРЕДИ УПОТРЕБА – И СЪХРАНЯВАЙТЕ.

2 Информация относно настоящото Ръководство за употреба

2.1 Действащи документи

Валидни са местните предписания за безопасност.

- ▶ Допълнително към настоящото ръководство за употреба да се прочетат, разберат и съхраняват следните документи:
 - Ръководство за употреба и опаковка на използваните принадлежности
 - Ръководство за употреба и опаковка на използвания почистващ препарат

2.2 Обозначение на предупредителни указания, които се срещат в текста

ОПАСНОСТ

- Това указание предупреждава за опасностите, които могат да доведат до тежки наранявания или до смърт.
 - ▶ Посочените мерки ще помогнат за предотвратяването на тежки наранявания или смърт.

ПРЕДУПРЕЖДЕНИЕ

- Това указание предупреждава за опасностите, които могат да доведат до тежки наранявания или до **смърт**.
 - ▶ Посочените мерки ще помогнат за предотвратяването на тежки наранявания или смърт.

УКАЗАНИЕ

- Това указание предупреждава за опасности, които могат да доведат до материални щети.
 - ▶ Посочените мерки ще помогнат за предотвратяването на материални щети.

2.3 Символи в текста



Този символ насочва към глава от настоящото ръководство за употреба.

3 Преглед на съдържанието

3.1 Водоструйка

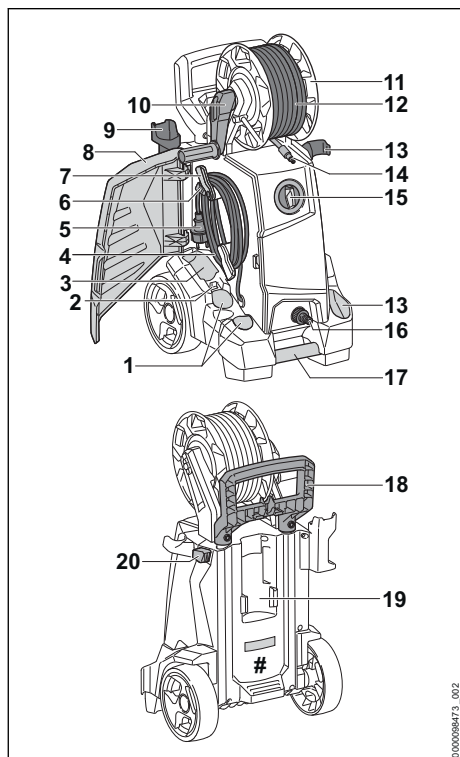

1 Отделения

Отделенията служат за съхранение на доставените дюзи.

2 Държател

Държателят служи за съхранение на почистващата игла.

3 Отделение

Отделението служи за съхранение на допълнителните дюзи от принадлежностите за водоструйката.

4 Захранващ кабел

Захранващият кабел свързва водоструйката с щепсела.

5 Щепсел

Щепселът свързва захранващия кабел с контакта.

6 Скоба

Скобата държи щепсела към навития захранващ кабел.

7 Държател

Държателят служи за снемане и съхранение на захранващия кабел и може да се върти.

8 Клапа

Клапата покрива дюзите, захранващия кабел и почистващата игла.

9 Държател

Държелят служи за съхранение на пистолета за разпръскване.

10 Манивела

Манивелата служи за завъртане на макарата с маркуч.

11 Макара с маркуч

Макарата с маркуча служи за навиване на високонапорния маркуч.

12 Високонапорен маркуч

Високонапорният маркуч отвежда водата от високонапорната помпа към пистолета за разпръскване.

13 Държател

Държателят служи за съхранение на пръскащото устройство.

14 Накрайник

Накрайникът свързва високонапорния маркуч с пистолета за разпръскване.

15 Въртящ се комутатор

Въртящият се комутатор служи за включване и изключване на водоструйката.

16 Накрайник

Накрайникът служи за свързване на маркуча за вода.

17 Транспортна дръжка

Транспортната дръжка служи за носене на водоструйката.

18 Ръкохватка

Ръкохватката служи за носене и преместване на водоструйката.

19 Държател

Държателят служи за съхранение на комплекта за разпръскване.

20 Блокиращо копче

Блокиращото копче блокира настройката на ръкохватката.

Табелка с техническите данни с машинния номер

3.2 Пръскащо устройство

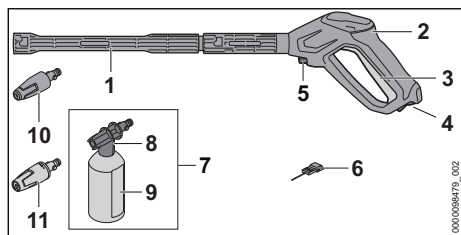

1 Струйна тръба

Струйната тръба свързва пистолета за разпръскване с дюзата.

2 Пистолет за разпръскване

Пистолетът за разпръскване служи за задържане и водене на пръскащото устройство.

3 Лост

Лостът отваря и затваря вентила в пистолета за разпръскване. Лостът пуска и спира водната струя.

4 Фиксиращ лост

Фиксиращият лост деблокира лоста.

5 Блокиращ лост

Блокиращият лост държи накрайника в пистолета за разпръскване.

6 Почистваща игла

Почистващата игла служи за почистване на дюзите.

7 Комплект за разпръскване

Комплектът за разпръскване служи за почистване с почистващ препарат.

8 Разпръсквателна дюза

Разпръсквателната дюза смесва водата с почистващия препарат.

9 Бутилка

Бутилката съдържа почистващ препарат.

10 Ротационна дюза

Ротационната дюза произвежда устойчива, въртяща се водна струя.

11 Дюза с плоска струя

Дюзата с плоска струя произвежда плоска водна струя.

3.3 Символи

Върху апарата за почистване под високо налягане, пръскащото устройство и комплекта за разпръскване на почистващи препарати могат да се намират символи, които имат следното значение:

 Фиксаторният лост отключва лоста в тази позиция.

 Фиксаторният лост заключва лоста в тази позиция.

 Изпразнете комплекта за разпръскване на почистващи препарати преди транспортирането или го обезопасете така, че да не може да се преобърне или да се измести.

 Изделието да не се отстранява / изхвърля заедно с битовите отпадъци.

 **LWA** Гарантирано максимално ниво на акустичното налягане (ниво на звуковата мощност) в съответствие с директивата 2000/14/EG в децибелни /dB(A), за да се направят сравними звуковите емисии на изделията.

STIHL  С тези символи се обозначават оригинални резервни части на STIHL и оригинални принадлежности на STIHL.

4 Указания за безопасност

4.1 Предупредителни символи

Предупредителните символи върху водоструйката означават следното:

 Да се спазват указанията за безопасност и мерките, свързани с тях.

 Да се прочете, разбере и съхранява настоящото Ръководство за употреба.

 Да се носят предпазни очила.

 – Водната струя да не се насочва към хора и животни.
– Водната струя да не се насочва към електрически инсталации, електрически връзки, контакти и токопроводящи проводници.
– Водната струя да не се насочва към електрически уреди и водоструйката.

 В случай, че захранващият или удължителният кабел е повреден: извадете щепсела от контакта.

 Водоструйката да не се свързва директно към водопроводната мрежа за питейна вода.



Водоструйката да се изключва при спиране на работа, транспортиране, съхранение, извършване на поддръжка или ремонт.



Водоструйката да не се използва, транспортира или съхранява при температури под 0 °C.

4.2 Употреба по предназначение

Водоструйката STIHL RE 110 PLUS служи за почистване например на превозни средства, ремаркета, тераси, пътища и фасади.

Водоструйката не е подходяща за промишлена употреба.

Водоструйката не трябва да се използва когато вали дъжд.

▲ ПРЕДУПРЕЖДЕНИЕ

■ Ако водоструйката не се използва по предназначение, може да се стигне до тежки наранявания или смърт на хора, както и до материални щети.

► Използвайте водоструйката така, както е описано в това ръководство за употреба.

Водоструйката STIHL RE 110 PLUS не е предназначена за следните приложения:

- почистване на азбестов цимент и подобни повърхности
- почистване на повърхности, които са боядисани или лакирани с боя, съдържаща олово
- почистване на повърхности, които влизат в контакт с хранителни продукти
- почистване на самата водоструйка

4.3 Изисквания към ползвателя

▲ ПРЕДУПРЕЖДЕНИЕ

■ Ползвателите, които не са инструктирани предварително, не са в състояние да разпознаят или преценят опасностите, свързани с водоструйката. Ползвателят или други хора могат да получат тежки или смъртоносни наранявания.



► Прочетете, разберете и съхранявайте настоящото ръководство за употреба.

- Когато водоструйката се дава на друг ползвател: да му се предаде също и ръководството за употреба.
- Уверете се, че ползвателят удовлетворява следните изисквания:
 - Ползвателят е отпочинал.

– Тази машина не трябва да с използва от хора (включително деца) с намалени физически, сетивни или умствени способности или липса на опит и знания.

– Ползвателят е в състояние да разпознае и прецени опасностите от водоструйката.

– Ползвателят е пълнолетно лице или се обучава професионално в съответствие с националните разпоредби под надзора на друго лице.

– Ползвателят трябва да е получил инструкции от сътрудник в специализиран търговски обект на фирма STIHL или от друго компетентно лице, преди да пристъпи към работа с водоструйката за първи път.

– Ползвателят не бива да работи с водоструйката когато се намира под въздействие на алкохол, медикаменти или наркотици.

► При съмнения се обърнете към специализиран търговски обект на STIHL.

4.4 Облекло и екипировка

▲ ПРЕДУПРЕЖДЕНИЕ

■ По време на работа могат да се изхвърчат нагоре предмети с висока скорост. Ползвателят може да получи нараняване.



► Носете плътно прилягащи защитни очила. Подходящи защитни очила са тези, които са минали проверка по стандарт EN 166 или по националните нормативи и със съответна марки-

ровка се предлагат в търговската мрежа.

- ▶ Трябва да се носи плътно прилягаща риза с дълги ръкави и дълъг панталон.
- По време на работа могат да се образуват аерозоли. Вдишаните аерозоли могат да увредят здравето и да предизвикат алергични реакции.
 - ▶ Необходимо да се извърши оценка на риска в зависимост от почишваната повърхност и обкръжението ѝ.
 - ▶ Ако оценката на риска покаже, че се образуват аерозоли: носете респираторна маска с клас на защита FFP2 или сравним клас.
- Ако ползвателят носи неподходящи обувки, той може да се подхлъзне. Ползвателят може да получи нараняване.
 - ▶ Да се носят здрави затворени обувки с предпазващи от хлъзгане подметки с грайфери.

4.5 Работен участък и неговата околност

▲ ПРЕДУПРЕЖДЕНИЕ

- Външни хора, деца и животни не могат да разпознават и оценяват опасности, свързани с работа на апарата за почистване с високо налягане и опасностите от евентуално изхвърчащи предмети. Външни хора, деца и животни могат да получат тежки наранявания и да бъдат причинени материални щети.
 - ▶ Външни лица, деца и животни да не се допускат в работната зона.
 - ▶ Не оставяйте апарата за почистване с високо налягане без наблюдение.
 - ▶ Уверете се, че деца не могат да играят с апарата за почистване с високо налягане.
- Ако се работи по време на дъжд или във влажна среда, може да се получи електрически удар. Той може да причини тежко нараняване на ползвателя или дори смъртен изход, както и повреждане на апарата за почистване с високо налягане.
 - ▶ Не работете в дъждовно време.

- ▶ Монтирайте апарата за почистване с високо налягане така, че да не се мокри от капещата вода.
- ▶ Монтирайте апарата за почистване с високо налягане ивън мокър работен участък.
- Електрическите компоненти на апарата за почистване с високо налягане могат да произвеждат искри. В лесно възпламенима или експлозивна среда искрите могат да предизвикат пожар или експлозия. Може да се стигне до тежки наранявания и смърт на хора и до материални щети.
 - ▶ Да не се работи в лесно възпламенима или експлозивна среда.

4.6 Състояние, съответстващо на изискванията за безопасност

Водоструйката се намира в състояние, съответстващо на изискванията за безопасност, ако са изпълнени следните условия:

- Водоструйката не е повредена.
- Високонапорният маркуч, муфите и пръскащото устройство не са повредени.
- Пръскащото устройство е монтирано правилно.
- Захранващият кабел, удължителният кабел и щепселите им не са повредени.
- Водоструйката е чиста и суха.
- Пръскащото устройство е чисто.
- Елементите на управлението функционират нормално и не са променени.
- Монтирани са оригинални аксесоари на STIHL за тази водоструйка.
- Аксесоарите са монтирани правилно.

▲ ПРЕДУПРЕЖДЕНИЕ

- При състояние, неотговарящо на изискванията за техническа безопасност, е възможно конструктивни части вече да не функционират правилно, а предпазните устройства - да не действат. Може да се стигне до сериозни наранявания на хора или смърт.
 - ▶ Работете с изправна водоструйка.
 - ▶ Работете с изправен високонапорен маркуч, изправни муфи и изправно пръскащо устройство.
 - ▶ Монтирайте пръскащото устройство така, както е описано в това ръководство за употреба.
 - ▶ Работете с изправен захранващ кабел, изправен удължителен кабел и изправен щепсел.

- ▶ Ако водоструйката е замърсена или мокра: почистете водоструйката и я оставете да изсъхне.
 - ▶ Ако пръскащото устройство е замърсено: почистете го.
 - ▶ Не модифицирайте водоструйката.
 - ▶ Ако елементите за управление не функционират: не работете с водоструйката.
 - ▶ Монтирайте оригинални аксесоари на STIHL за тази водоструйка.
 - ▶ Монтирайте принадлежностите така, както е описано в това ръководство за употреба или както е описано в ръководството за употреба на принадлежностите.
 - ▶ Не пъхайте предмети в отворите на водоструйката.
 - ▶ Сменете износените или повредени указателни табелки.
 - ▶ При съмнения се обърнете към специализиран търговски обект на STIHL.
- ▶ Не покривайте водоструйката, за да се осигури достатъчен обмен на охлаждащия въздух.
- Когато лостът на пистолета за разпръскване се пусне, водоструйката се изключва автоматично и водата вече преставя да излиза от дюзата. Водоструйката е в режим на готовност и остава включена. Ако лостът на пистолета за разпръскване се натисне, водоструйката се включва автоматично и от дюзата излиза вода. В резултат от това може да се стигне до тежки наранявания на хора и възникване на материални щети.
 - ▶ Когато не се работи: блокирайте лоста на пистолета за разпръскване.



▶ Изключете водоструйката.

- ▶ Извадете щепсела на водоструйката от контакта.
- При температури под 0 °C върху повърхността, която трябва да бъде почистена, и в частите на водоструйката може да замръзне вода. Тогава ползвателят може да се подхлъзне, да падне и да се нарани тежко. Могат да възникнат материални щети.
 - ▶ Не използвайте водоструйката при температури под 0 °C.
- Ако се тегли за високонапорния маркуч, маркуча за вода или захранващия кабел, водоструйката може да се измести или да се преобърне. Могат да възникнат материални щети.
 - ▶ Не теглете за високонапорния маркуч, маркуча за вода или захранващия кабел.
- Ако водоструйката е поставена върху наклонена, неравна или повърхност без настилка, тя може да се измести и да се преобърне. Могат да възникнат материални щети.
 - ▶ Поставете водоструйката върху хоризонтална, равна и твърда повърхност.
- Ако се работи на височина, водоструйката или пръскащото устройство може да падне надолу. В резултат от това може да се стигне до тежки наранявания на хора и възникване на материални щети.
 - ▶ Използвайте подемна работна платформа или скеле.
 - ▶ Не поставяйте водоструйката върху подемна работна платформа или скеле.
 - ▶ Ако обсегът на високонапорния маркуч не е достатъчен: удължете високонапорния маркуч с удължител.

4.7 Работа

▲ ПРЕДУПРЕЖДЕНИЕ

- В някои ситуации ползвателят не може да работи концентрирано. Тогава ползвателят може да се спъне, да падне и тежко да се нарани.
 - ▶ Работете спокойно и съсредоточено.
 - ▶ Ако условията на видимост или осветление са лоши: не работете с водоструйката.
 - ▶ Работете сами с водоструйката.
 - ▶ Внимавайте за препятствия.
 - ▶ Докато работите, стойте на земята и пазете равновесие. Ако се налага да се работи на високо: използвайте подвижна работна платформа или устойчиви скелета.
 - ▶ Ако се появят признаци на умора: направете почивка по време на работата.
- Ако по време на работа забележите промени или нещо необичайно в поведението на водоструйката, това означава, че състоянието ѝ може да не съответства на изискванията за техническа безопасност. В резултат от това може да се стигне до тежки наранявания на хора и възникване на материални щети.
 - ▶ Прекъснете работа, извадете щепсела от контакта и се обърнете към специализиран търговски обект на STIHL.
 - ▶ Работете с водоструйката в изправено положение.

- ▶ Обезопасете пръскащото устройство срещу падане.
- Водната струя може да отдели азбестови влака от третираната повърхност. След изсъхване азбестовите влакна могат да се разпръснат във въздуха и да се вдишат. Вдишаните азбестови влакна могат да нанесат вреди на здравето.
 - ▶ Не почиствайте повърхности, съдържащи азбест.
- Водната струя може да отдели масло от автомобили или машини. Водата, съдържаща масло, може да попадне в почвата, във водоемите или в канализацията. Това представлява опасност за околната среда.
 - ▶ Почиствайте превозните средства или машините само на места, снабдени с маслен сепаратор в отвеждането на отпадъчните води.
- Водната струя заедно с боята, съдържаща олово, може да образува аерозоли и вода, които съдържат олово. Аерозолите и водата, съдържащи олово, могат да попаднат в почвата, във водоемите или в канализацията. Вдишаните аерозоли могат да нанесат вреди на здравето и да предизвикат алергични реакции. Това представлява опасност за околната среда.
 - ▶ Не почиствайте повърхности, които са боядисани или лакирани с боя, съдържаща олово.
- Водната струя може да повреди чувствителните повърхности. Могат да възникнат материални щети.
 - ▶ Не почиствайте чувствителните повърхности с ротационната дюза.
 - ▶ Почиствайте чувствителните повърхности от гума, плат, дърво или други подобни материали с намалено работно налягане и от по-голямо разстояние.
- Роторната дюза може да се повреди, ако по време на работа се потопи и експлоатира в замърсена вода.
 - ▶ Не използвайте роторната дюза в замърсена вода.
 - ▶ Ако се почиства резервоар: изпразнете резервоара и по време на почистването оставете водата да изтече.
- Всмуканите лесно запалими и експлозивни течности могат да предизвикат пожари и експлозии. Може да се стигне до тежки наранявания и смърт на хора и до материални щети.
 - ▶ Не всмуквайте или разпръсквайте лесно запалими и експлозивни течности.
- Всмуканите дразнещи, разяждащи и отровни течности могат да представляват опасност за здравето и да повредят частите на водоструйката. Може да се стигне до тежки наранявания и смърт на хора и до материални щети.
 - ▶ Не всмуквайте или разпръсквайте дразнещи, разяждащи или отровни течности.
- Мощната водна струя може тежко да нарани хората и животните и да причини материални щети
 - ▶ Водната струя да не се насочва към хора и животни.



- ▶ Прокарайте високонапорния маркуч така, че да не е опънат или усукан.
- ▶ Прокарайте високонапорния маркуч така, че да не се повреди, прегъне, смачка или протрие.
- ▶ Пазете високонапорния маркуч от горещина, масло и химикали.
- Неправилно прокаран маркуч за вода може да се повреди, а хората ще се спъват в него. Хората могат да се наранят, а маркучът за вода да се повреди.
 - ▶ Не насочвайте водната струя към маркуча за вода.
 - ▶ Прокарайте и обозначете маркуча за вода така, че хората да не се спъват в него.
 - ▶ Прокарайте маркуча за вода така, че да не е опънат или усукан.
 - ▶ Прокарайте маркуча за вода така, че да не се повреди, прегъне, смачка или протрие.
 - ▶ Пазете маркуча за вода от горещина, масло и химикали.
- Мощната водна струя предизвиква противодействащи сили. В резултат от възникналите реактивни сили ползвателят може да изгуби контрол върху пръскащото устройство. Може да се стигне до тежки наранявания на ползвателя и до материални щети.
 - ▶ Дръжте пистолет за разпръскване здраво с две ръце.
 - ▶ Работете така, както е описано в това ръководство за употреба.

4.8 Почистващ препарат

▲ ПРЕДУПРЕЖДЕНИЕ

- Ако почистващият препарат влезе в контакт с кожата или очите, той може да предизвика дразнене на кожата или очите.
 - ▶ Съблюдавайте ръководството за употреба на почистващия препарат.
 - ▶ Избягвайте контакт с почистващи препарати.
 - ▶ При контакт с кожата: засегнатите участъци на кожата да се измият обилно с вода и сапун.
 - ▶ При контакт с очите: очите да се изплакват обилно с вода в продължение на най-малко 15 минути и да се потърси лекар.
- Неправилните или неподходящите почистващи препарати могат да повредят водоструйката или повърхността на обекта, който трябва да бъде почистен, както и да замърсят околната среда.

- ▶ STIHL препоръчва използването на оригинални почистващи препарати на STIHL.
- ▶ Съблюдавайте ръководството за употреба на почистващия препарат.
- ▶ При съмнения се обърнете към специализиран търговски обект на STIHL.

4.9 Присъединяване към водопроводната мрежа

▲ ПРЕДУПРЕЖДЕНИЕ

- При пускане на лоста на пистолета за разпръскване в маркуча за вода възниква обратен удар. При обратния удар замърсената вода може да бъде изтласкана обратно във водопроводната мрежа за питейна вода. Питейната вода може да се замърси.



- ▶ Водоструйката да не се свързва директно към водопроводната мрежа за питейна вода.
- ▶ Спазвайте разпоредбите на водоснабдителната компания. Ако е необходимо, при свързване към водопроводната мрежа за питейна вода използвайте разделяне на системата, отговарящо на изискванията (напр. устройство, предотвратяващо обратното оттичане).
- Замърсената вода или водата, съдържаща пясък, може да повреди частите на водоструйката.
 - ▶ Използвайте чиста вода.
 - ▶ При използване на замърсена или съдържаща пясък вода: използвайте водоструйката заедно с филтър за вода.
- Ако към водоструйката се подава твърде малко количество вода, частите на водоструйката могат да се повредят.
 - ▶ Отворете крана за вода докрай
 - ▶ Уверете се, че към водоструйката се подава достатъчно количество вода,  19.

4.10 Електрическо свързване



Докосване до токопроводящите части може да настъпи по следните причини:

- Захранващият кабел или удължителният проводник е повреден.
- Щепселът на захранващия кабел или удължителния проводник е повреден.
- Контактът не е монтиран правилно.

▲ ОПАСНОСТ

- Докосването на токопроводящите части може да доведе до електрически удар. Ползвателят може да получи тежки, дори смъртоносни наранявания.
 - ▶ Уверете се, че захранващият кабел, удължителният кабел и щепселът не са повредени.
- 

Ако захранващият кабел или удължителният проводник е повреден:

 - ▶ Не докосвайте повреденото място.
 - ▶ Извадете щепсела от контакта.
- ▶ Хващайте захранващия кабел, удължителния проводник и техните щепсели само със сухи ръце.
 - ▶ Включвайте щепсела на захранващия или на удължителния кабел в правилно монтиран контакт с предпазител със защитна контактна система.
 - ▶ Присъединяването към мрежата трябва да се извършва от квалифициран електротехник и да отговаря на изискванията на IEC 60364-1. Препоръчително е източникът на електрозахранване към тази машина да бъде свързан или чрез защитен прекъсвач срещу утечен ток, който прекъсва електрозахранването веднага щом утечният ток към земята надвиши 30 mA за 30 ms, или да има тестер за заземяване.
 - Повреден или неподходящ удължителен кабел може да предизвика електрически удар. Може да се стигне до сериозни наранявания на хора или смърт.
 - ▶ Използвайте удължителен проводник с правилно подбрано сечение,  19.2.
 - ▶ Използвайте удължителен кабел, подходящ за работа на открито и със защита от водни пръски.
 - ▶ Използвайте удължителен кабел, който притежава същите характеристики, като захранващия кабел на водоструйката,  19.2.
 - ▶ Препоръчително е използването на кабелен барабан, който държи контакта най-малко на 60 mm над земята.

▲ ПРЕДУПРЕЖДЕНИЕ

- По време на работа неправилното напрежение на мрежата и неправилната честота на мрежата могат да доведат до свръхнапрежние във водоструйката. Водоструйката може да се повреди.

- ▶ Уверете се, че напрежението и честотата на мрежата съвпадат с данните, посочени на табелката с техническите данни на водоструйката.
- Ако няколко електрически уреда са свързани към контакт с няколко гнезда, електрическите компоненти могат да се претоварят по време на работа. Електрическите компоненти могат да се загреят и да предизвикат пожар. Може да се стигне до тежки наранявания и смърт на хора и до материални щети.
 - ▶ Свързвайте водоструйката само към един контакт.
 - ▶ Не свързвайте водоструйката към контакт с няколко гнезда.
- Неправилно прокарани захранващ и удължителен кабел могат лесно да се повредят, а и хората ще се спъват в тях. Това може да стане причина за травми на хората и за повреждане на захранващия или на удължителния кабел.
 - ▶ Прокарайте захранващия и удължителния кабел така, че водната струя да не ги докосва.
 - ▶ Прокарайте и обозначете захранващия и удължителния кабел така, че хората да не се спъват в тях.
 - ▶ Прокарайте захранващия кабел и удължителния проводник така, че да не са обтегнати или преплетени.
 - ▶ Прокарайте захранващия кабел и удължителния проводник така, че да не се повредят, прегънат или сплескат, или трият.
 - ▶ Пазете захранващия кабел и удължителния проводник от топлина, масло и химикали.
 - ▶ Захранващият кабел и удължителният проводник се прокарват по суха основа.
- По време на работа удължителният проводник се нагрява. Ако образуваната топлина не се отвежда, тя може да предизвика пожар.
 - ▶ В случай, че се използва кабелен барабан: кабелът трябва изцяло да се отбие от барабана.

4.11 Транспортиране

▲ ПРЕДУПРЕЖДЕНИЕ

- При транспортирането апаратът апаратът за почистване под високо налягане може да се преобърне или да се измести. Това може да причини тежки наранявания на хора и материални щети.

- ▶ Блокирайте лоста на пистолета за разпръскване.



- ▶ Изключете апарата за почистване под високо налягане.

- ▶ Изкарайте щепсела на апарата за почистване под високо налягане от електрически контакт.



- ▶ Изпразнете разпръскващия комплект или го обезопасете така, че да не може да се преобърне или да се измести.

- ▶ Закрепете апарата за почистване под високо налягане с обтегателни колани, ремъци или с мрежа така, че да не може да се преобърне или да се измести.

- При температури под 0°C може да замръзне вода в частите на апарата за почистване под високо налягане. Апаратът за почистване под високо налягане може да се повреди.

- ▶ Изпразнете високонапорния маркуч и пръскащото устройство.



- ▶ Ако при транспортиране апаратът за почистване под високо налягане не може да бъде защитен от въздействието на студ: защитете апарата с антифризни средства на гликолна основа.

4.12 Съхранение

▲ ПРЕДУПРЕЖДЕНИЕ

- Децата не могат да разпознават и оценяват опасности, свързани с апарата за почистване с високо налягане. Децата могат да бъдат сериозно наранени.

- ▶ Блокирайте лоста на пистолета за разпръскване.



- ▶ Изключете апарата за почистване с високо налягане.

- ▶ Извадете щепсела за свързване с електрическата мрежа на апарата за почистване с високо налягане от контакта.

- ▶ Апаратът за почистване с високо налягане да се съхранява извън обсега на деца.

- Електрическите контакти на апарата за почистване с високо налягане и металните му конструктивни части могат да кородират от влагата. Апаратът за почистване с високо налягане може да се повреди.

- ▶ Апаратът за почистване с високо налягане да се съхранява в чисто и сухо състояние.

- При температури под 0 °C водата в конструктивните детайли на апарата за почистване с високо налягане може да замръзне. Апаратът за почистване с високо налягане може да се повреди.

- ▶ Изпразнете високонапорния маркуч и приспособлението за пръскане.



- ▶ Ако апаратът за почистване с високо налягане не може да бъде съхраняван защитен от замръзване: защитете апарата за почистване с високо налягане с антифриз на основата на гликол.

4.13 Почистване, поддръжка и ремонт

▲ ПРЕДУПРЕЖДЕНИЕ

- Ако по време на почистването, поддръжката и ремонта щепселът е свързан в контакт, водоструйката може да се включи по невнимание. В резултат от това може да се стигне до тежки наранявания на хора и възникване на материални щети.

- ▶ Блокирайте лоста на пистолета за разпръскване.



- ▶ Изключете водоструйката.

- ▶ Извадете щепсела на водоструйката от контакта.

- Агресивните почистващи препарати, почистването с водна струя или острият предмет могат да повредят водоструйката. Ако водоструйката не се почиства правилно, частите ѝ вече няма да функционират правилно, а предпазните ѝ устройства ще престанат да действат. Може да се стигне до сериозни наранявания на хората.

- ▶ Почиствайте водоструйката така, както е описано в това ръководство за употреба.

- Ако водоструйката не се поддържа или почиства правилно, частите ѝ вече няма да функционират правилно, а предпазните ѝ устройства ще престанат да действат. Може да се стигне до сериозни наранявания на хора или смърт.

- ▶ Не поддържайте или почиствайте сами водоструйката.

- ▶ Ако захранващият кабел е дефектен или повреден: сменете го в специализиран търговски обект на STIHL.

- ▶ Ако водоструйката трябва да бъде обслужена или ремонтирана: обърнете се

към специализиран търговски обект на STIHL.

5 Указания за безопасност – принадлежности

5.1 Удължител на струйната тръба за пръскане, устройство за почистване на повърхности, комплект за почистване на тръби, огъната струйна тръба за пръскане и ъглова дюза

Удължител на струйната тръба за пръскане

▲ ПРЕДУПРЕЖДЕНИЕ

- Удължителят на струйната тръба за пръскане усилва реактивните сили. В резултат от възникналите реактивни сили ползвателят може да изгуби контрол върху устройството за пръскане. Това може да причини тежко нараняване на ползвателя и материални щети.
 - ▶ Монтирайте само един удължител на струйната тръба за пръскане.
 - ▶ Дръжте пистолета за разпръскване здраво с две ръце.
 - ▶ Работете така, както е описано в това ръководство за употреба.

Устройство за почистване на повърхности

▲ ПРЕДУПРЕЖДЕНИЕ

- Водната струя може да нарани ползвателя.
 - ▶ Не бъркайте под устройството за почистване на повърхности.



- ▶ Дръжте и водете устройството за почистване на повърхности така, както е описано в ръководството за употреба на устройството за почистване на повърхности.

Комплект за почистване на тръби

▲ ПРЕДУПРЕЖДЕНИЕ

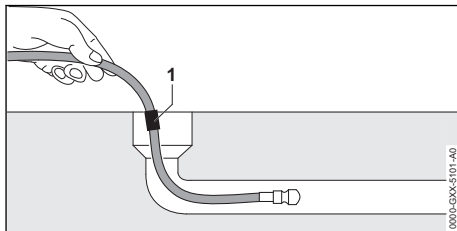

- Маркучът за почистване на тръби усилва реактивните сили. Ако лостът на пистолета за разпръскване се натисне и маркучът за почистване на тръби е извън тръбата, маркучът за почистване на тръби може да започне да удря неконтролирано наоколо. Потребителят може да загуби контрол над маркуча за почистване на тръбите. Това може да причини тежко нараняване на ползвателя и материални щети.
 - ▶ Включете апарата за почистване с високо налягане и натиснете лоста на пистолета за разпръскване едва тогава, когато маркучът за почистване на тръби е вкаран в тръбата до маркировката (1).
 - ▶ Когато маркировката върху маркуча за почистване на тръби се вижда при издърпването:
 - Пуснете лоста на пистолета за разпръскване
 - Изключване на апарата за почистване с високо налягане
 - Затворете кранчето за вода
 - Натиснете пистолета за разпръскване: налягането на водата се понижава
 - Блокирайте лоста на пистолета за разпръскване
- В голяма тръба маркучът за почистване на тръби може да промени посоката и отново да излезе от отвора на тръбата. Потребителят може да загуби контрол над маркуча за почистване на тръбите. Това може да причини тежко нараняване на ползвателя и материални щети.
 - ▶ Наблюдавайте тръбата.
 - ▶ Ако дюзата на маркуча за почистване на тръби излезе от тръбата:
 - Пуснете лоста на пистолета за разпръскване
 - Блокирайте лоста на пистолета за разпръскване

- Изключване на апарата за почистване с високо налягане

Огъната струйна тръба за пръскане и ъглова дюза







▲ ПРЕДУПРЕЖДЕНИЕ

- Огъната струйна тръба за пръскане и ъгловата дюза усилват страничните реактивни сили. В резултат от възникналите реактивни сили ползвателят може да изгуби контрол върху устройството за пръскане. Това може да причини тежко нараняване на ползвателя и материални щети.
 - ▶ Монтирайте само един удължител на струйната тръба за пръскане.
 - ▶ Дръжте пистолета за разпръскване здраво с две ръце.
 - ▶ Работете така, както е описано в това ръководство за употреба.



6 Подготовка на апарата за почистване под високо налягане за работа

6.1 Подготовка на апарата за почистване с високо налягане за работа

Преди започване на работа с апарата е необходимо да се извършат следните стъпки:

- ▶ Уверете се, че апаратът за почистване с високо налягане, високонапорният маркуч, съединителният маркуч и захранващият кабел са в безопасно състояние,  4.6.
- ▶ Почистете апарата за почистване с високо налягане,  15.
- ▶ Ако се използва воден филтър и той е замърсен: почистете филтъра за вода,  15.4.
- ▶ Монтирайте апарата за почистване с високо налягане върху стабилна и равна основа, като го обезопасите срещу плъзгане и преобръщане.
- ▶ Развийте докрай високонапорния маркуч от барабана за навиване на маркуча,  11.2.
- ▶ Монтирайте пистолета за разпръскване,  7.3.1.
- ▶ Монтирайте струйната тръба за пръскане,  7.4.
- ▶ Ако се използва дюза: монтирайте дюзата,  7.5.1.
- ▶ Ако ще се използва средство за почистване: работете със средството за почи-

стване и комплекта за разпръскване,  11.5.

- ▶ Ако ще се използват принадлежности: монтирайте принадлежностите,  5.1.
- ▶ Свържете водата,  8.
- ▶ Свържете апарата за почистване с високо налягане към електрическата мрежа,  9.1.
- ▶ Ако тези стъпки не могат да се извършат: не използвайте повече апарата за почистване с високо налягане и се обърнете за консултация към специализиран търговски обект на STIHL.

7 Сглобяване на апарата за почистване под високо налягане

7.1 Сглобяване на водоструйката

Монтиране на манивелата

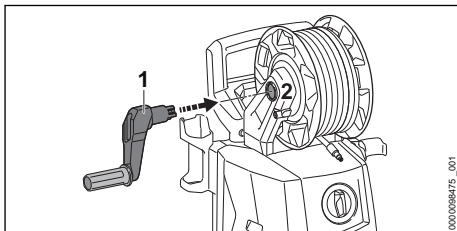

- ▶ Поставете манивелата (1) в държача (2). Манивелата (1) се фиксира с щракване.

Монтаж на комплекта за разпръскване

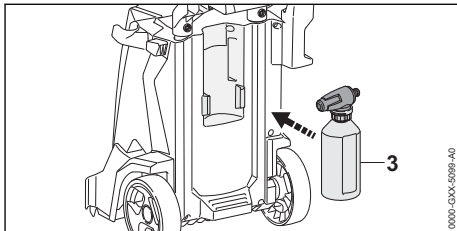

- ▶ Поставете комплекта за разпръскване (1).

Поставяне на дюзите и почистващата игла

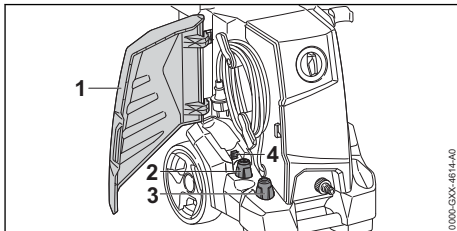

- ▶ Отворете клапата (1).
- ▶ Поставете дюзата с плоска струя (2) и ротационната дюза (3).
- ▶ Поставете почистващата игла (4).

7.2 Изтегляне и преместване на дръжката

7.2.1 Издърпване на дръжката

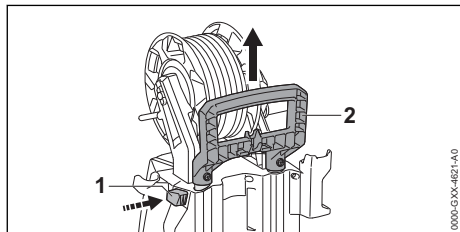

- ▶ Натиснете блокиращото копче (1) и издърпайте дръжката (2).
- ▶ Пуснете блокиращото копче (1) и дърпайте дръжката (2), докато щракне.

7.2.2 Преместване на дръжката

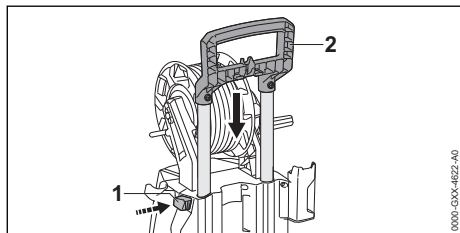

- ▶ Натиснете блокиращото копче (1) и преместете дръжката (2).
- ▶ Пуснете блокиращото копче (1) и премествайте дръжката (2), докато щракне.

7.3 Монтиране и демониране на пистолета за разпръскване

7.3.1 Монтаж на пистолета за разпръскване

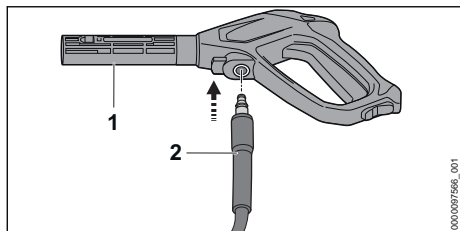

- ▶ Поставете накрайника (2) в пистолета за разпръскване (1).

Накрайникът (2) се фиксира с щракване.

- ▶ Ако накрайникът (2) се поставя трудно в пистолета за разпръскване (1): смажете уплътнението на накрайника (2) с арматурна грес.

7.3.2 Демонтаж на пистолета за разпръскване

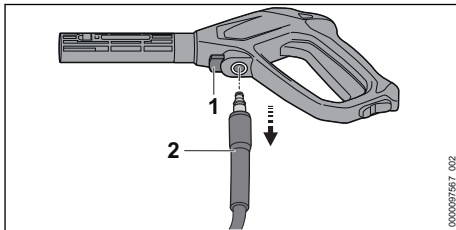

- ▶ Натиснете блокиращия лост (1) и го задръжте натиснат.
- ▶ Издърпайте накрайника (2).

7.4 Монтиране и демониране на струйната тръба

7.4.1 Монтаж на струйната тръба

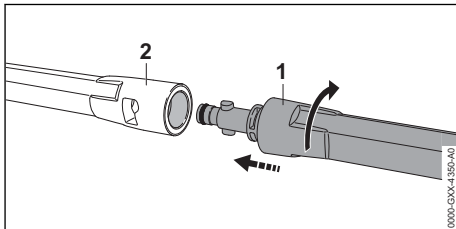

- ▶ Вкарайте струйната тръба (1) в пистолета за разпръскване (2).
- ▶ Завъртайте струйната тръба (1), докато се фиксира.
- ▶ Ако струйната тръба (1) трудно влиза в пистолета за разпръскване (2): смажете уплътнението на струйната тръба (1) с арматурна смазка.

7.4.2 Демонтаж на струйната тръба

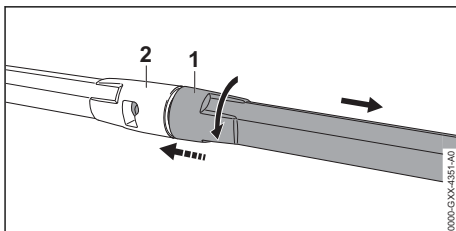

- ▶ Стиснете заедно струйната тръба (1) и пистолета за разпръскване (2) и завъртете до упор.
- ▶ Отделете струйната тръба (1) от пистолета за разпръскване (2).

7.5 Монтиране и демониране на дюзата

7.5.1 Монтаж на дюзата

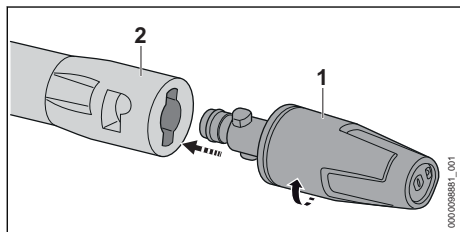

- ▶ Поставете дюзата (1) в струйната тръба (2).
- ▶ Въртете дюзата (1), докато се фиксира.
- ▶ Ако дюзата (1) се поставя трудно в струйната тръба (2): смажете уплътнението на дюзата (1) с арматурна грес.

7.5.2 Демонтаж на дюзата

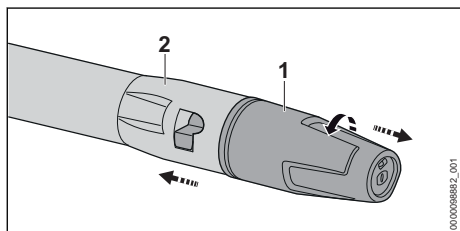

- ▶ Стиснете заедно дюзата (1) и струйната тръба (2) и ги завъртете до упор.
- ▶ Отделете дюзата (1) от струйната тръба (2).

8 Свързване с източника на вода

8.1 Свързване на водоструйката към водопроводната мрежа

Свързване на филтъра за вода

Ако водоструйката работи със съдържаща пясък вода или с вода от цистерни, към водоструйката трябва да се свърже филтър за вода. Филтърът за вода филтрира пясъка и мръсотията от водата и така предпазва частите на водоструйката от повреди.

В зависимост от пазара във водоструйката може да е включен и филтър за вода.

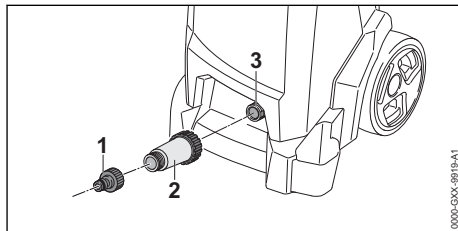

- ▶ Отвийте накрайника (1).
- ▶ Завъртете филтъра за вода (2) върху връзката за вода и го затегнете здраво с ръка.
- ▶ Завъртете накрайника (1) върху филтъра за вода (2) и го затегнете здраво с ръка.

Присъединяване на маркуча за вода

Маркучът за вода трябва да отговаря на следните изисквания:

- Диаметърът на маркуча за вода е 1/2“.
- Маркучът за вода е дълъг между 10 m и 25 m.
- ▶ Свържете маркуча за вода към кран за вода.
- ▶ Отворете крана за вода докрай и изплакнете маркуча за вода с вода. Пясъкът и мръсотията се измиват от маркуча за вода. Маркучът за вода се обезвздушшава.
- ▶ Затворете крана за вода.

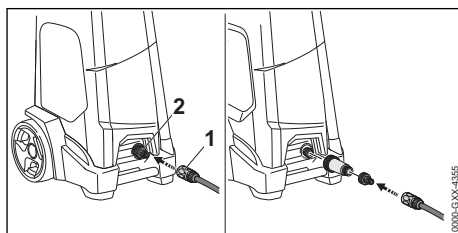

- ▶ Поставете муфата (1) върху накрайника (2). Муфата (1) се фиксира с щракване.
- ▶ Отворете крана за вода докрай.
- ▶ Ако струйната тръба е монтирана на пистолета за разпръскване: демонтирайте струйната тръба.
- ▶ Натиснете лоста на пистолета за разпръскване, докато от пистолета за разпръскване започне да излиза равномерна водна струя.
- ▶ Пуснете лоста на пистолет за разпръскване.
- ▶ Блокирайте лоста на пистолета за разпръскване.

- ▶ Монтирайте струйната тръба.
- ▶ Монтирайте дюзата.

Изваждане на маркуча за вода

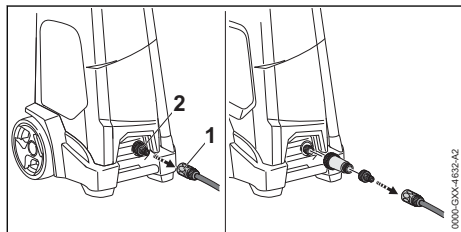

- ▶ Затворете крана за вода.
- ▶ За деблокиране на муфата: извадете или завъртете и задръжте пръстена (1).
- ▶ Извадете муфата от крайника (2).

8.2 Свържете водоструйката към друг водоизточник.

Водоструйката всмуква вода от резервоари за събиране на дъждовна вода, цистерни и от течащи или неподвижни водоеми.

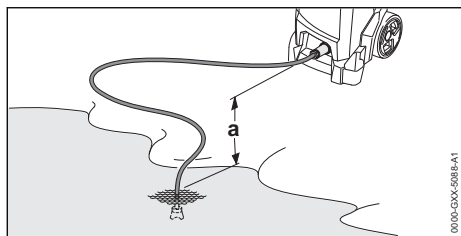

За да може водата да бъде засмукана, разликата във височината между водоструйката и източника на вода не трябва да надвишава максималната височина на изсмукване (a),  19.1.

Трябва да се използва подходящ комплект за всмукване на STIHL. Комплектът за всмукване включва маркуч за вода със специална муфта.

В зависимост от пазара във водоструйката може да е включен подходящ комплект за всмукване на STIHL.

Свързване на филтъра за вода

Ако водоструйката работи със съдържаща пясък вода от резервоари за събиране на дъждовна вода, цистерни или от течащи или неподвижни водоеми, между маркуча за вода и водоструйката трябва да се свърже филтър за вода.

В зависимост от пазара във водоструйката може да е включен и филтър за вода.

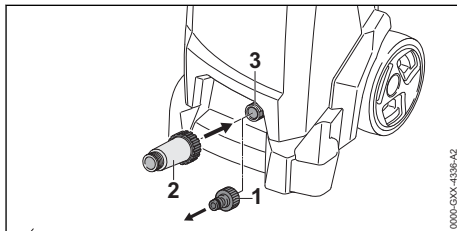

- ▶ Отвийте крайника (1).
- ▶ Завъртете филтъра за вода (2) върху крайника (3) и го затегнете здраво с ръка.

Присъединяване на маркуча за вода

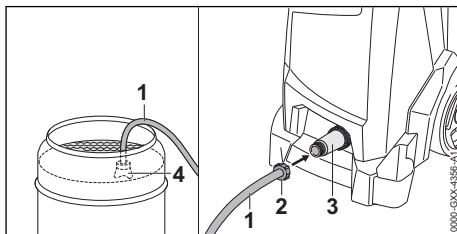

- ▶ Напълнете маркуча за вода (1) с вода така, че в него повече да няма въздух.
- ▶ Завъртете муфата (2) върху присъединителния щуцер на филтъра за вода (3) и я затегнете здраво с ръка.
- ▶ Окачете смукателната камбана (4) във водоизточника така, че смукателната (4) да не докосва земята.
- ▶ Ако пистолетът за разпръскване е монтиран на високонапорния маркуч: демонтирайте пистолета за разпръскване.
- ▶ Дръжте високонапорния маркуч надолу.
- ▶ Включвайте водоструйката, докато от водонопорния маркуч започне за излиза равномерна струя вода.
- ▶ Изключете водоструйката.
- ▶ Монтирайте пистолета за разпръскване на високонапорния маркуч.
- ▶ Натиснете лоста на пистолета за разпръскване и го задръжте натиснат.
- ▶ Включете водоструйката.

9 Свързване на апарата за почистване под високо

налягане към електрическата мрежа

9.1 Електрическо свързване на апарата за почистване с високо налягане

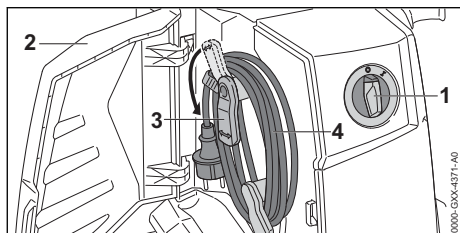

- ▶ Поставете въртящия се комутатор (1) в позиция 0.
- ▶ Отворете клапата (2).
- ▶ Завъртете държача (3) надолу.
- ▶ Свалете захранващия кабел (4).

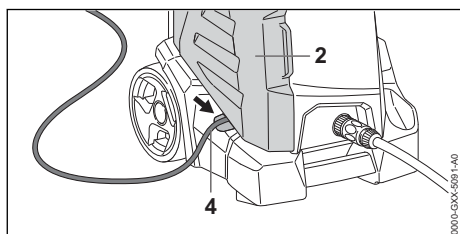

- ▶ Поставете захранващия кабел (4) във вдлъбнатината.
- ▶ Затворете клапата (2).
- ▶ Вкарайте щекера на захранващия кабел (4) в правилно монтиран контакт.

10 Включване и изключване на апарата за почистване под високо налягане

10.1 Включване на водоструйката

Когато водоструйката се включва, могат да се появят колебания на напрежението при неблагоприятни условия на мрежата. Колебанията на напрежението могат да повлияят неблагоприятно върху други присъединени консуматори

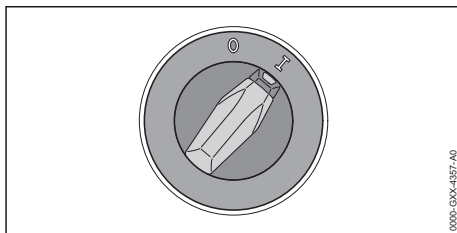

- ▶ Поставете въртящия се превключвател в позиция I.

10.2 Изключване на апарата за почистване с високо налягане

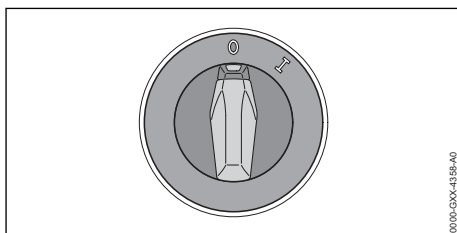

- ▶ Поставете въртящия се комутатор в позиция 0.

11 Работа с апарата за почистване под високо налягане

11.1 Държане и водене на пистолета за разпръскване

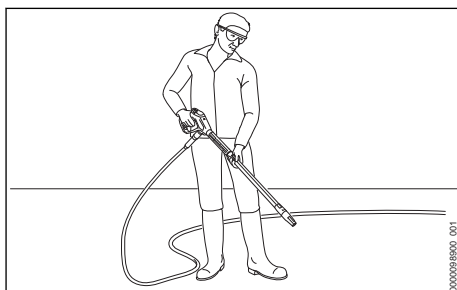

- ▶ Дръжте пистолет за разпръскване е една ръка за ръкохватката така, че палецът Ви да обхваща ръкохватката.
- ▶ С другата си ръка дръжте струйната тръба така, че палецът Ви да обхваща струйната тръба.
- ▶ Насочете дюзата към земята.

11.2 Развиване на високонапорния маркуч

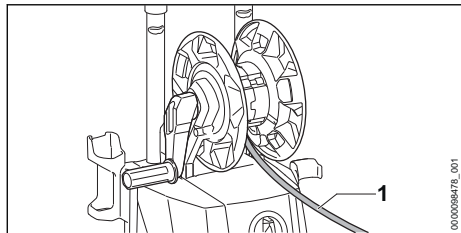

ПРЕДУПРЕЖДЕНИЕ

- При пускане на лоста на пистолета за разпръскване във високонапорния маркуч възниква обратен удар. Обратният удар води до разтегляне на високонапорния маркуч. Ако високонапорният маркуч не е развит докрай от барабана за навиване на маркучи, той няма достатъчно място да се разтегне и може да се повреди. Водата може неконтролирано да излезе навън под високо налягане. В резултат от това може да се стигне до тежки наранявания на хора и възникване на материални щети.
 - ▶ Развийте докрай високонапорния маркуч.
- ▶ Развийте докрай високонапорния маркуч (1).

11.3 Натискане и блокиране на лоста на пистолета за разпръскване

Натискане на лоста на пистолета за разпръскване

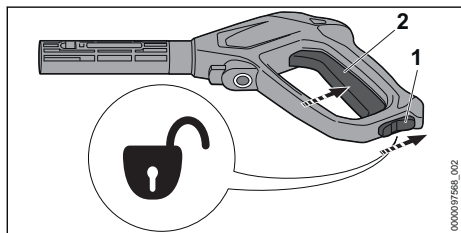

- ▶ Поставете фиксиращия лост (1) в положение ☞.
- ▶ Натиснете лоста (2) и го задръжте натиснат. Високонапорната помпа се включва автоматично и водата излиза от дюзата.

Блокирайте лоста на пистолета за разпръскване

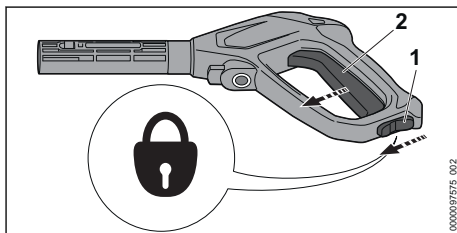

- ▶ Пуснете лоста (2). Високонапорната помпа се изключва автоматично и водата престава да излиза от дюзата. Водоструйката остава включена.
- ▶ Поставете фиксиращия лост (1) в положение ☞.

11.4 Почистване

В зависимост от приложението може да се работи със следните дюзи:

- Плоскоструйна дюза: плоскоструйната дюза е подходяща за почистване на големи повърхности.
- Роторна дюза: роторната дюза е подходяща за отстраняване на упорити замърсявания.

От по-малко разстояние може да се работи, когато се налага да се отстрани упорити замърсявания.

От по-голямо разстояние може да се работи, ако е необходимо да се почистят големи повърхности:

- лакирани повърхности
- повърхности от дърво
- повърхности от гума

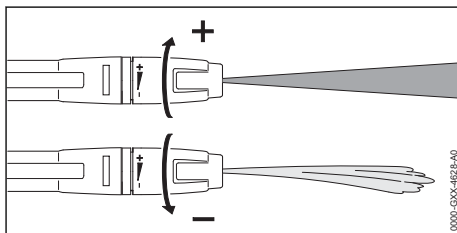

Плоскоструйната дюза може да се настройва.

Ако плоскоструйната дюза се завърти в посока "+", работното налягане се покачва.

Ако плоскоструйната дюза се завърти в посока "-", работното налягане спада.

- ▶ Преди почистването насочете водната струя към някое незабележимо място, за да се провери дали не се е повредила повърхността.
- ▶ Разстоянието между дюзата и почистваната повърхност се избира така, че да не се повреди почистваната повърхност.
- ▶ Нагласете плоскоструйната дюза така, че да не се повреди почистваната повърхност.

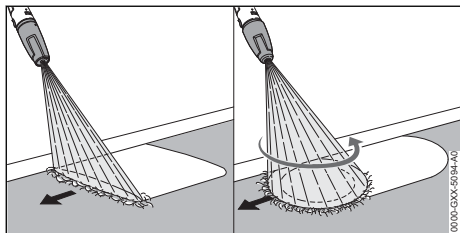

- ▶ Придвижвайте пръскащото устройство равномерно покрай почистваната повърхност.
- ▶ Бавно и премерено се придвижвайте напред.

11.5 Работа с почистващия препарат

Почистващите препарати могат да усилят почистващото въздействие на водата. Трябва да се използва доставения комплект за разпръскване на STIHL.

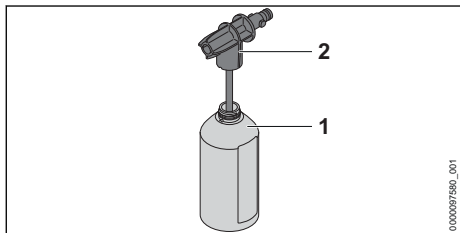

- ▶ Дозирайте и използвайте почистващия препарат така, както е описано в ръководството му за употреба.
- ▶ Напълнете бутилката (1) с максимум 500 ml почистващ препарат.
- ▶ Завъртете разпръсквателната дюза (2) върху бутилката (1) и я затегнете здраво с ръка.

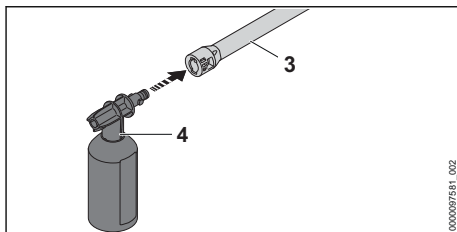

- ▶ Ако на струйната тръба (3) е монтирана дюза: демонтирайте дюзата.
- ▶ Монтирайте комплекта за разпръскване (4) на струйната тръба (3).
- ▶ Преди почистване накиснете силно замърсените повърхности във вода.
- ▶ Натиснете лоста на пистолета за разпръскване и разпръскайте средство за почистване върху повърхността, която трябва да се почисти
- ▶ Нанесете почистващия препарат от долу нагоре и не го оставяйте да изсъхне.
- ▶ Демонтирайте комплекта за разпръскване.
- ▶ Монтирайте дюзата.
- ▶ Почистете повърхността.

12 След работа

12.1 След работа

- ▶ Изключете водоструйката и извадете щепсела от контакта.
- ▶ Ако водоструйката е свързана към водопроводната мрежа: затворете крана за вода.
- ▶ Натиснете лоста на пистолета за разпръскване. Налягането на водата се понижава.
- ▶ Блокирайте лоста на пистолета за разпръскване.
- ▶ Разединете водоструйката от водоизточника.
- ▶ Извадете маркуча за вода.
- ▶ Демонтирайте и почистете дюзата и струйната тръба.
- ▶ Демонтирайте пистолета за разпръскване и оставете останала вода да изтече от пистолета за разпръскване.
- ▶ Почистете водоструйката.

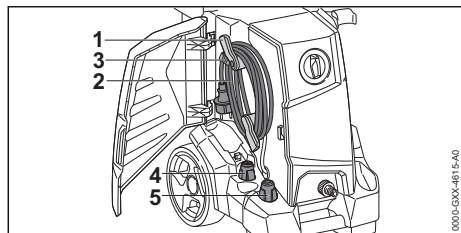

- ▶ Завъртете държателя (1) нагоре.
- ▶ Навийте захранващия кабел (2) около държателя (1).
- ▶ Закрепете захранващия кабел (2) със скобата (3).
- ▶ Поставете дюзата с плоска струя (4) или ротационната дюза (5).

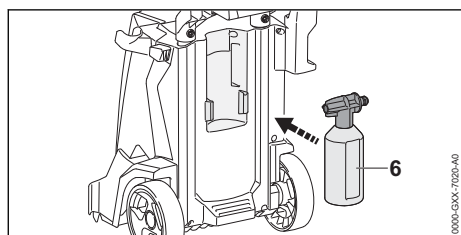

- ▶ Поставете комплекта за разпръскване (6).

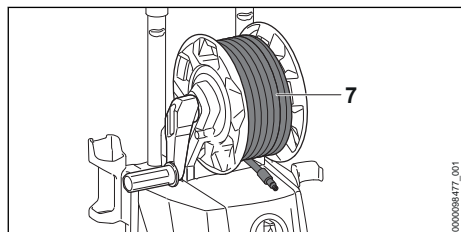

- ▶ Навийте високонапорния маркуч (7) равномерно разпределен.

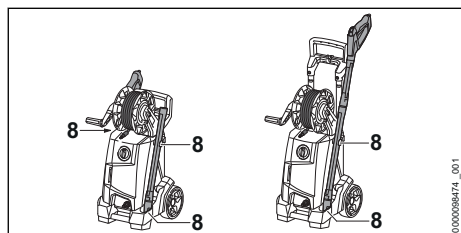

- ▶ Съхранявайте пръскащото устройство в държателите (8) на водоструйката.

12.2 Защитаване на апарата за почистване с високо налягане с антифриз

Ако апаратът за почистване с високо налягане не може да бъде транспортиран или съхраняван защитен от замръзване, той трябва да се защити с антифриз на основата на гликол. Антифризът не позволява водата в апарата за почистване с високо налягане да замръзне и апаратът за почистване с високо налягане да се повреди.

- ▶ Демонтирайте струйната тръба.
- ▶ Ако е възможно, свържете възможно най-къс маркуч към апарата за почистване с високо налягане.

Колкото по-къс е маркуча за вода, толкова по-малко антифриз е необходим.

- ▶ Смесете антифриза така, както е описано в ръководството за употреба на антифриза.
- ▶ Налейте антифриз в чист съд.
- ▶ Потопете маркуча за вода в съда с антифриз.

- ▶ Натиснете лоста на пистолета за разпръскване и го задръжте натиснат.

- ▶ Включете апарата за почистване с високо налягане.

- ▶ Натискайте лоста на пистолета за разпръскване, докато от пистолета за разпръскване започне да излиза равномерна струя антифриз и насочете пистолета в съда.

- ▶ Натиснете и пуснете няколко пъти лоста на пистолета за разпръскване.

- ▶ Изключете апарата за почистване с високо налягане и извадете щепсела за свързване с електрическата мрежа от контакта.

- ▶ Демонтирайте пистолета за разпръскване и маркуча за вода и оставете антифриза да изтече в съда.

- ▶ Съхранявайте и изхвърляйте антифриза съгласно предписанията и опазвайки околната среда.

13 Транспортиране

13.1 Транспортиране на водоструйката

- ▶ Изключете водоструйката и извадете щепсела от контакта.

- ▶ Изпразнете резервоара на средството за почистване или го обезопасете така, че да не може да се преобърне, падне или измести.

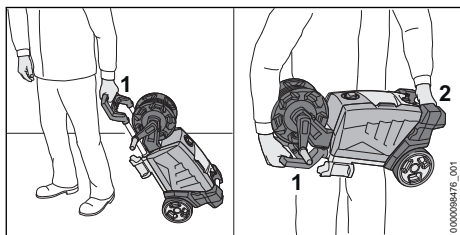
Дърпане или носене на водоструйката

- ▶ Дърпайте водоструйката за ръкохватката (1).
- ▶ Дърпайте водоструйката за ръкохватката (1) и я носете за транспортната дръжка (2).

Транспортиране на водоструйката в превозно средство

- ▶ Обезопасете водоструйката така, че да не може да се преобърне или измести.
- ▶ Ако водоструйката не може да бъде транспортирана, защитена от замръзване: защитете водоструйката с антифриз.

14 Съхранение**14.1 Съхраняване на апарата за почистване под високо налягане**

- ▶ Изключете апарата за почистване под високо налягане и издърпайте мрежовия щепсел от контакта.
- ▶ Апаратът за почистване под високо налягане трябва да се съхранява така, че да бъдат изпълнени следните условия:
 - Апаратът за почистване под високо налягане да се намира извън обсега на деца.
 - Апаратът за почистване под високо налягане е чист и сух.
 - Апаратът за почистване под високо налягане да се намира в затворено помещение.
 - Апаратът за почистване под високо налягане се съхранява в температурен диапазон над 0°C.
 - Ако апаратът за почистване под високо налягане не може да се съхранява в място, защитено от въздействието на студ: защитете апарата за почистване под високо налягане с антифризни средства.

15 Почистване**15.1 Почистване на водоструйката и на аксесоарите**

- ▶ Изключете водоструйката и извадете щепсела от контакта.
- ▶ Почистете водоструйката, високонапорния маркуч, пистолета за разпръскване и аксесоарите.
- ▶ Почистете крайника и муфите на водоструйката, високонапорния маркуч и на пистолета за разпръскване с влажна кърпа.
- ▶ Почистете вентилационните отвори с четка.

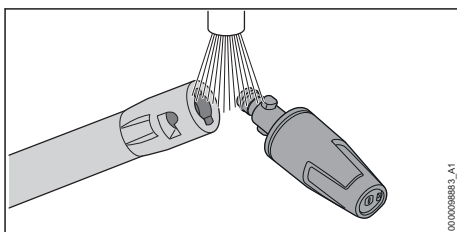
15.2 Почистване на дюзата и на струйната тръба

- ▶ Подсушете дюзата и струйната тръба под течаща вода и ги подсушете с кърпа.

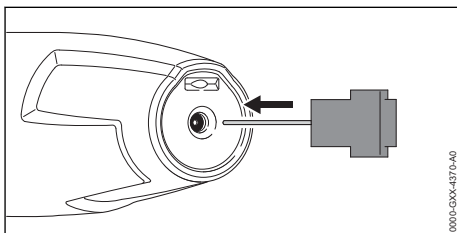

- ▶ Ако дюзата е запушена: почистете я с почистващата игла.

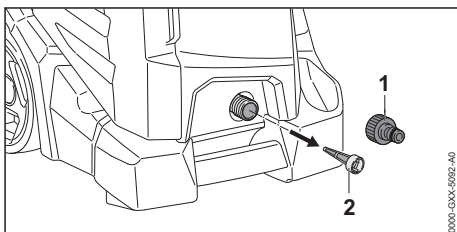
15.3 Почистване на цедката във входния отвор за водата

- ▶ Развийте щуцера (1) на връзката за вода.
- ▶ Извадете цедката във входния отвор за водата (2) от връзката за вода.

- ▶ Изплакнете цедката във входния отвор за водата (2) под течаща вода.
- ▶ Поставете цедката във входния отвор за водата (2) във връзката за вода.
- ▶ Навийте щуцера (1) и го затегнете здраво с ръка.

15.4 Почистване на филтъра за вода

За да се почисти, филтърът за вода трябва да се разглоби.

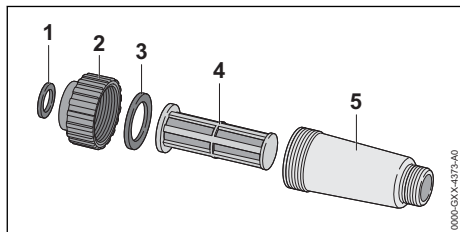

- ▶ Извадете уплътнението (1) от ключалката (2).
- ▶ Отвийте ключалката (2) от корпуса на филтъра (5).
- ▶ Извадете уплътнението (3) от ключалката (2).
- ▶ Извадете филтъра (4) от корпуса (5).
- ▶ Промийте уплътненията (1 и 3), ключалката (2) и филтъра (4) под течаща вода.
- ▶ Смажете уплътненията (1 и 3) с арматурна смазка.

18 Отстраняване на неизправности

18.1 Отстраняване на неизправностите на водоструйката

Неизправност	Причина	Отстраняване
Водоструйката не тръгва, въпреки че лостът на пистолета за разпръскване е натиснат.	Щепселът на захранващия или на удължителния кабел не е включен.	▶ Включете щепсела на захранващия или на удължителния кабел.
	Защитният прекъсвач за електрически мрежи (предпазител) или защитният прекъсвач срещу утечен ток се е задействал. Електрическата верига е електрически претоварена или дефектна.	▶ Потърсете и отстранете причината за задействането. Поставете защитния прекъсвач за електрически мрежи (предпазител) или защитния прекъсвач срещу утечен ток. ▶ Изключете останалите, включени в същата електрическа верига консуматори на електроенергия.
	Контактът е защитен твърде малко.	▶ Вкарайте щепсела на захранващия кабел в правилно защитен контакт,  19.

- ▶ Сглобете отново водния филтър.

16 Поддръжка /обслужване

16.1 Интервали за техническо обслужване и поддръжка

Интервалите за провеждане на техническо обслужване и поддръжка зависят от условията на околната среда и работните условия. Фирмата STIHL препоръчва да се спазват следните интервали за техническо обслужване и поддръжка:

Месечно

- ▶ Почистване на цедката във входния отвор за водата

17 Ремонт

17.1 Ремонт на апарата за почистване под високо налягане

Ползвателят не бива самостоятелно да извършва ремонт на апарата за почистване под високо налягане и принадлежностите.

- ▶ Ако апаратът за почистване под високо налягане или принадлежностите са повредени: не ги използвайте и се обърнете към специализиран търговец на STIHL за помощ.

Неизправност	Причина	Отстраняване
	Удължителният проводник е с грешно сечение.	► Използвайте удължителен проводник с правилно сечение,  19.2
	Удължителният проводник е твърде дълъг.	► Използвайте удължителен кабел с правилна дължина,  19.2
	Електродвигателят е твърде топъл.	► Оставете водоструйката да се охлади за 5 минути. ► Почистете дюзата.
При включване водоструйката не се задейства. Електродвигателят ръмжи.	Напрежението на мрежата е твърде ниско.	► Натиснете лоста на пистолета за разпръскване или го задръжте натиснат и включете водоструйката. ► Изключете останалите, включени в същата електрическа верига консуматори на електроенергия.
	Удължителният кабел е с грешно сечение.	► Използвайте удължителен проводник с правилно сечение,  19.2
	Удължителният проводник е твърде дълъг.	► Използвайте удължителен кабел с правилна дължина,  19.2
По време на работа водоструйката се изключва.	Щепселът на захранващия или на удължителния кабел е изваден от контакта.	► Включете щепсела на захранващия или на удължителния кабел.
	Защитният прекъсвач за електрически мрежи (предпазител) или защитният прекъсвач срещу утечен ток се е задействал. Електрическата верига е електрически претоварена или дефектна.	► Потърсете и отстранете причината за задействането. Поставете защитния прекъсвач за електрически мрежи (предпазител) или защитния прекъсвач срещу утечен ток. ► Изключете останалите, включени в същата електрическа верига консуматори на електроенергия.
	Контактът е защитен твърде малко.	► Включете щепсела на захранващия кабел в правилния защитен контакт,  19.
	Електродвигателят е твърде топъл.	► Оставете водоструйката да се охлади за 5 минути. ► Почистете дюзата.
Високонапорната помпа се включва и изключва постоянно без лостът на пистолета за разпръскване да е бил натиснат.	Високонапорната помпа, високонапорният маркуч или пръскащото устройство не са уплътнени.	► Водоструйката да се провери от специализиран търговски обект на STIHL.
Работното налягане се колебае или се понижава.	Има недостиг на вода.	► Отворете крана за вода докрай. ► Уверете се, че количеството вода е достатъчно.
	Дюзата е запушена.	► Почистете дюзата.
	Цедката във входния отвор за водата или филтърът за вода са запушени.	► Почистете цедката във входния отвор за водата или филтъра за вода.
	Високонапорната помпа, високонапорният маркуч или пръскащото устройство не са уплътнени или са дефектни.	► Водоструйката да се провери от специализиран търговски обект на STIHL.

Неизправност	Причина	Отстраняване
Водната струя е с променена форма.	Дюзата е запушена.	▶ Почистете дюзата.
	Дюзата е износена.	▶ Сменете дюзата.
Не се всмуква допълнително количество почистващ препарат.	Бутилката е празна.	▶ Напълнете бутилката с почистващ препарат.
	Дюзата на комплекта за разпръскване е запушена.	▶ Почистете дюзата на комплекта за разпръскване.
Връзките на водоструйката, високонапорният маркуч, пистолетът за разпръскване или струйната тръба се свързват трудно.	Уплътненията на връзките не са смазани.	▶ Смажете уплътненията.  18.2

18.2 Смазване на уплътненията

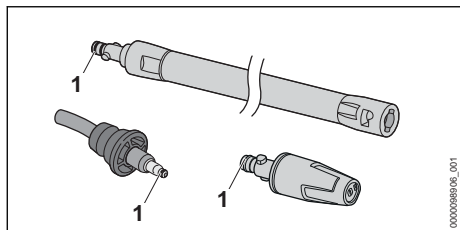

- ▶ Смажете уплътненията (1) с арматурна грес.

19 Технически данни

19.1 Водоструйка STIHL RE 110 PLUS

Изпълнения от 220 V до 240 V / 50 Hz

- защитно устройство (характеристика „С“ или „К“): 10 A
- консумирана мощност (EU) 2019/1781 §2(2) (j): 1,7 kW
- максимално допустим мрежов импеданс: 0,42 Ohm
- електрически клас на защита: I
- електрическа степен на защита: IPX5
- работно налягане (p): 11 MPa (110 bar)
- максимално допустимо налягане (p max.): 15 MPa (150 bar)
- максимално налягане на входящата вода (p in max.): 1 MPa (10 bar)
- максимален дебит на водата (Q max.): 7,2 l/min (430 l/h)
- минимален дебит на водата (Q min.): 6,3 l/min (380 l/h)
- максимална смукателна височина: 0,5 m

- максимална температура на водата в режим на работа под налягане (t in max): 40 °C
- максимална температура на водата в режим на всмукване: 20 °C
- Размери
 - Дължина: 410 mm
 - ширина: 395 mm
 - максимална височина : 895 mm
 - минимална височина: 693 mm
- дължина на високонапорния маркуч: 8 m
- тегло (m) с монтирани принадлежности: 20,3 kg до 20,4 kg

Данните, зависещи от налягането, се измерват при входно налягане от 0,3 MPa (3 bar).

19.2 Удължителни проводници

Когато се използва удължителен проводник, той трябва да има защитна линия, а жиците му трябва да са поне със следните сечения според напрежението и дължината на удължителния проводник:

Ако номиналното напрежение върху табелката с данни е 220 V до 240 V:

- дължина на проводника до 20 m: AWG 15 / 1,5 mm²
- дължина на проводника от 20 m до 50 m: AWG 13 / 2,5 mm²

Ако номиналното напрежение върху табелката с данни е 100 V до 127 V:

- дължина на проводника до 10 m: AWG 14 / 2,0 mm²
- дължина на проводника от 10 m до 30 m: AWG 12 / 3,5 mm²

19.3 Акустични и вибрационни стойности

Коефициентът К за нивото на звуковото налягане възлиза на 2 dB(A). Коефициентът К за нивото на звукова мощност възлиза на 2 dB(A). Коефициентът К за вибрационните стойности е равен на 2 m/s².

- Ниво на акустично налягане L_{pA}, измерено съгласно EN 60335-2-79: 73 dB(A)
- Максимално ниво на звукова мощност L_{wA}, измерено съгласно EN 60335-2-79: 85 dB(A)
- Вибрационна стойност a_h, измерена съгласно EN 60335-2-79, дюза с плоска струя: ≤ 2,5 m/s².

Информация относно изпълнението на директивата за работодатели относно вибрациите 2002/44/EO можете да намерите на www.stihl.com/vib.

19.4 REACH

Съкращението "REACH" обозначава регламента на EG (Европ. общност) за регистриране, анализ и допустимост на химическите препарати.

Информацията за изпълнение на регламента REACH е посочена по-долу www.stihl.com/reach.

20 Резервни части и принадлежности

20.1 Резервни части и принадлежности

STIHL  С тези символи се обозначават оригинални резервни части на STIHL и оригинални принадлежности на STIHL.

Фирма STIHL препоръчва да се използват оригинални резервни части и оригинални принадлежности на STIHL.

Резервните части и принадлежностите на други производители не могат да бъдат оценени от STIHL по отношение на надеждността, безопасността и пригодността им, въпреки продължаващото наблюдение на пазара и STIHL не може да гарантира използването им.

Оригинални резервни части и оригинални принадлежности на STIHL се предлагат от специализиран търговски обект на STIHL.

21 Отстраняване /изхвърляне

21.1 Отстраняване на стари апарати за почистване под високо налягане

Информация, отнасяща се до отстраняването /изхвърлянето, може да се получи от търговеца-специалист на STIHL.

- ▶ Апаратът за почистване под високо налягане, високонапорният маркуч, дюзите, принадлежностите и опаковката да се отстраняват /изхвърлят в съответствие със съществуващите изисквания и по начин, незамърсяващ околната среда.

22 Декларация на ЕС (EU) за съответствие

22.1 Водоструйка STIHL RE 110 PLUS

ANDREAS STIHL AG & Co. KG
Badstraße 115
D-71336 Waiblingen

Германия

- декларира на своя собствена отговорност, че
- конструкция: водоструйка
 - фабрична марка: STIHL
 - тип: RE 110 PLUS
 - серийна идентификация: 4950

отговаря на приложимите разпоредби на директивите 2011/65/EC, 2006/42/EO, 2014/30/EC, 2009/125/EO и е разработена и произведена съгласно валидните към датата на производство версии на следните стандарти: EN 55014-1, EN 55014-2, EN 60335-1, EN 60335-2-79, EN 61000-3-2, EN 61000-3-11.

За определяне на измереното и на гарантираното ниво на звуковата мощност се процедира съгласно директивата 2000/14/EO, приложение V, с прилагане на стандарта ISO 3744.

- измерено ниво на звукова мощност: 85 dB(A)
- гарантирано ниво на звукова мощност: 87 dB(A)

Техническата документация се съхранява в отдел Одобрение на продукти на ANDREAS STIHL AG & Co. KG.

Годината на производство, държавата-производител и машинният номер са посочени върху водоструйката.

Вайблинген, 18.01.2021

ANDREAS STIHL AG & Co. KG
HRA 260269, Районен съд Щутгарт

в качеството на заместник



Dr. Jürgen Hoffmann, ръководител на отдел
Данни за продукти, предписания и разрешеня

наștere produse de mare fiabilitate chiar și în condiții de solicitare extremă.

STIHL înseamnă calitate de vârf și în domeniul de service. Ателиерите noastre de specialitate oferă consiliere și инструкции компетенте, dar și o cuprinzătoare asistență tehnică.

Compania STIHL се ангажеază в мод експрес să protejeze natura. Ацесте инструкции де utilizezare sunt concepute pentru а vă ajuta la utilizezarea sigură și екологичă а produsului dumneавоastră STIHL pe o durată lungă de еxploatare.

Vă mulțumim pentru încredere și vă dorim multă bucurie la utilizezarea produsului dumneавоastră STIHL.



Dr. Nikolas Stihl

IMPORTANT! ÎNAINTE DE UTILIZARE, CITIȚI ȘI PĂSTRAȚI INSTRUCȚIUNILE.

2 Informații referitoare la acest Manual de instrucțiuni

2.1 Documente valabile

Sunt valabile prevederile locale privitoare la securitate.

- ▶ În afara acestui manual de utilizezare, citiți, respectați și păstrați următoarele documente:
 - Manualul de utilizezare și ambalajul accesorilor utilizate
 - Manualul de utilizezare și ambalajul detergentului utilizat

2.2 Identificarea Notelor de avertizare din text

 **PERICOL**

- Această notă indică pericolele care au ca rezultat răniri grave sau decese.
 - ▶ Măsurile specificate pot împiedica rănirile grave sau decesele.

 **AVERTISMENT**

- Această notă poate indica pericolele care au ca rezultat răniri grave sau decese.
 - ▶ Măsurile specificate pot împiedica rănirile grave sau decesele.

Cuprins

1	Prefață.....	116
2	Informații referitoare la acest Manual de instrucțiuni.....	116
3	Cuprins.....	117
4	Instrucțiuni de siguranță.....	118
5	Indicații de securitate - Accesorii.....	125
6	Pregătirea aparatului de curățat cu presiune înaltă pentru utilizezare.....	126
7	Asamblarea aparatului de curățat cu înaltă presiune.....	126
8	Conectarea la o sursă de apă.....	128
9	Racordați electric aparatul de curățat cu înaltă presiune.....	130
10	Pomirea și oprire aparatului de curățat cu presiune înaltă.....	130
11	Lucrul cu aparatul de curățat cu înaltă presiune.....	130
12	După lucru.....	132
13	Transportarea.....	133
14	Stocarea.....	133
15	Curățare.....	134
16	Întreținere.....	134
17	Reparare.....	135
18	Depanare.....	135
19	Date tehnice.....	136
20	Piese de schimb și accesorii.....	137
21	Eliminare.....	137
22	Declarație de conformitate EU.....	138

1 Prefață

Stimată clientă, stimat client,

ne bucurăm că ați ales STIHL. Dezvoltăm și executăm produsele noastre în calitate de vârf, conform nevoilor clienților noștri. În felul acesta iau

INDICAȚIE

- Această notă indică pericolele care pot avea ca rezultat avariarea bunurilor.
 - ▶ Măsurile specificate pot împiedica avariarea bunurilor.

2.3 Simboluri în text

Acest simbol se referă la un capitol din aceste instrucțiuni de folosire.

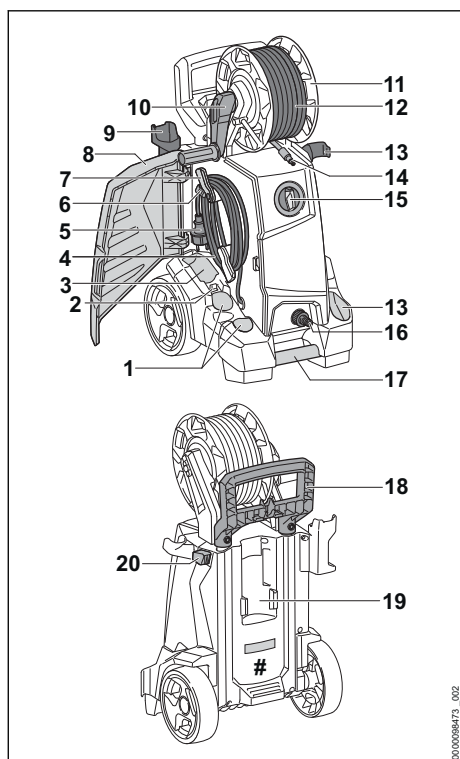
3 Cuprins**3.1 Curățător de mare presiune****1 Compartimente**

Compartimentele servesc la depozitarea duzelor incluse în pachetul de livrare.

2 Suport

Suportul servește la păstrarea acului de curățare.

3 Compartiment

Compartimentul servește la păstrarea duzelor suplimentare ca accesorii pentru curățătorul de mare presiune.

4 Cablu electric

Cablul electric conectează curățătorul de mare presiune la ștecăr.

5 Ștecăr de rețea

Ștecărul leagă cablul electric la o priză.

6 Clemă

Clema menține ștecărul de rețea pe cablul de racord înfășurat.

7 Suport

Suportul are rolul de preluare și de depozitare a cablului de racord și este rotativ.

8 Clapetă

Clapeta acoperă duzele, cablul de racord și acul de curățare.

9 Suport

Suportul servește la depozitarea pistolului de stropit.

10 Manivelă

Manivela are rolul de rotire a tamburului de furtun.

11 Tambur de furtun

Tamburul de furtun servește la înfășurarea furtunului de înaltă presiune.

12 Montarea și demontarea furtunului de înaltă presiune

Furtunul de înaltă presiune transferă apa de la pompa de înaltă presiune la pistolul de stropit.

13 Suport

Suportul servește la depozitarea dispozitivului de stropit.

14 Ștuț

Ștuțul leagă furtunul de înaltă presiune de pistolul de injecție.

15 Întrerupător rotativ

Întrerupătorul rotativ servește la activarea și la dezactivarea curățătorului de mare presiune.

16 Ștuț

Ștuțul servește la racordarea furtunului de apă.

17 Mâner de transport

Mânerul de transport servește la apucarea curățătorului de mare presiune.

18 Mâner

Mânerul servește la purtarea și deplasarea curățătorului de mare presiune.

19 Suport

Suportul servește la depozitarea setului de pulverizare.

20 Buton de blocare

Butonul de blocare blochează ajustarea mânerului.

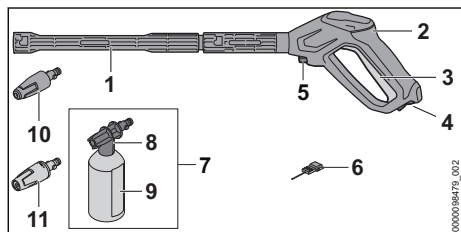
Plăcuță de identificare cu seria mașinii**3.2 Dispozitiv de stropit****1 Tub pulverizator**

Tubul pulverizator conectează pistolul de stropit la duză.

2 Pistol de stropit

Pistolul de stropit servește la susținerea și ghidarea dispozitivului de stropit.

3 Manetă

Maneta deschide și închide supapa din pistolul de stropit. Maneta pornește și oprește jetul de apă.

4 Maneta de fixare

Maneta de fixare deblochează maneta.

5 Manetă de blocare

Maneta de blocare menține ștuțul în pistolul de stropit.

6 Ac de curățare

Acul de curățare are rolul de curățare a duzelor.

7 Set de pulverizare

Setul de pulverizare are rolul de curățare, împreună cu agenții de curățare.

8 Duză de pulverizare

Duza de pulverizare amestecă apa cu agenții de curățare.

9 Recipient

Recipientul conține agentul de curățare.

10 Duză rotor

Duza cu rotor generează un jet de apă rotativ.

11 Duză plată

Duza plată generează un jet de apă plat.

3.3 Simboluri

Simbolurile pot fi plasate pe aparatul de curățat cu presiune înaltă, pe dispozitivul de stropit și pe setul de stropit și pot însemna următoarele:

 Maneta de blocare deblochează în această poziție maneta.

 Maneta de blocare blochează în această poziție maneta.

 Goliți setul de stropit înainte de transport și asigurați aparatul de curățat cu înaltă presiune, așa încât aceasta să nu poată cădea și să nu se poată deplasa.

 Nu aruncați produsul la gunoii menajer.

 Nivelul calculat de putere acustică conform Directivei 2000/14/EG în dB(A), pentru a se putea compara nivelul emisie de zgomot a produselor electronice.

STIHL Aceste simboluri identifică piesele de schimb originale STIHL și accesoriile originale STIHL.

4 Instrucțiuni de siguranță**4.1 Simboluri de avertizare**

Simbolurile de avertizare de pe curățătorul de mare presiune au următoarea semnificație:

 Respectați instrucțiunile de siguranță și măsurile în legătură cu acestea.

 Citiți, respectați și păstrați Manualul de instrucțiuni.

 Purtați ochelari de protecție.

 – Nu îndreptați jetul de apă spre persoane și animale.
– Nu îndreptați jetul de apă spre instalații electrice, conexiuni electrice, prize și cabluri ce conduc curent electric.
– Nu îndreptați jetul de apă spre aparate electrice și spre curățătorul de mare presiune.

 În cazul în care cablul electric sau cablul prelungitor sunt deteriorate: scoateți ștecherul din priză de perete.

 Nu racordați curățătorul de înaltă presiune direct la rețeaua de apă potabilă.

 Deconectați curățătorul de mare presiune în timpul pauzelor de lucru, transportului, depozitării, întreținerii sau reparațiilor.



Nu folosiți, nu transportați și nu păstrați curățătorul de mare presiune la temperaturi sub 0 °C.

4.2 Utilizare conform destinației

Curățătorul de mare presiune STIHL

RE 110 PLUS folosește la curățarea, spre exemplu, a autovehiculelor, remorcilor, teraselor, drumurilor și a fațadelor.

Curățătorul de mare presiune nu este adecvat pentru uz industrial.

Este interzisă utilizarea curățătorului de mare presiune pe timp ploios.

▲ AVERTISMENT

- Atunci când curățătorul de mare presiune nu este folosit conform destinației, pot fi produse daune materiale și persoanele pot suferi vătămări grave sau letale.
 - ▶ Utilizați curățătorul de mare presiune conform descrierii din aceste instrucțiuni de utilizare.

Curățătorul de mare presiune STIHL

RE 110 PLUS nu este adecvat pentru următoarele aplicații:

- Curățarea azbocimentului și a suprafețelor similare
- Curățarea suprafețelor care sunt vopsite sau lăcuite cu vopsea cu conținut de plumb
- Curățarea suprafețelor care intră în contact cu alimente
- Curățarea curățătorului de mare presiune

4.3 Cerințe privind utilizatorul

▲ AVERTISMENT

- Utilizatorii neinstruiți nu pot identifica și nu pot evalua pericolele pe care le prezintă curățătorul de mare presiune. Risc de răniri grave sau deces pentru utilizator sau alte persoane.



- ▶ Citiți, respectați și păstrați instrucțiunile de utilizare.

- ▶ În cazul în care curățătorul de mare presiune este predat altei persoane: predați odată cu acesta și manualul de instrucțiuni.
- ▶ Se asigură faptul că utilizatorul îndeplinește cerințele următoare:
 - Utilizatorul este odihnit.

– Această mașină nu trebuie utilizată de persoane

(inclusiv copii) cu capacități fizice, senzoriale sau mentale reduse sau lipsite de experiență și cunoștințe.

- Utilizatorul poate identifica și evalua pericolele pe care le generează curățătorul cu înaltă presiune.
- Utilizatorul este major sau este instruit în profesie sub supraveghere conform reglementărilor naționale corespunzătoare.
- Utilizatorul trebuie să fie instruit de către un atelier de specialitate STIHL sau un expert în domeniu, înainte să folosească pentru prima dată curățătorul de mare presiune.
 - Utilizatorul nu se află sub influența alcoolului, a medicamentelor sau a drogurilor.
 - ▶ Dacă există neclarități: adresați-vă unui distribuitor STIHL.

4.4 Îmbrăcăminte și echipament

▲ AVERTISMENT

- În timpul lucrului, obiectele pot fi proiectate cu viteze mari. Pericol de rănire.
 - ▶ Purtați ochelari de protecție care să se muleze ferm. Ochelari de protecție adecvați, verificați conform normei EN 166 sau conform prevederilor naționale, se pot găsi în comerț cu identificarea corespunzătoare.
 - ▶ Purtați o bluză strânsă pe corp cu mâneci lungi și pantaloni lungi.
- Pe parcursul lucrărilor pot fi generați aerosoli. Aerosolii inspirași vă pot afecta sănătatea și pot declanșa reacții alergice.
 - ▶ O evaluare a riscurilor trebuie efectuată în funcție de suprafețele ce trebuie curățate și de mediul acestora.
 - ▶ În cazul în care rezultă din cadrul evaluării de risc faptul că se formează aerosoli: pur-



tați o mască de protecție din clasa de protecție FFP2 sau o clasă de protecție similară.

- În cazul în care utilizatorul poartă încălțăminte necorespunzătoare, acesta poate aluneca. Pericol de rănire.
 - ▶ Purtați încălțăminte stabilă, cu talpă aderentă.

4.5 Spațiu de lucru și mediu

▲ AVERTISMENT

- Persoanele neautorizate, copiii și animalele nu pot recunoaște și evalua pericolele pe care le reprezintă curățătorul cu înaltă presiune și obiectele proiectate. Persoanele neautorizate, copiii și animalele pot fi rănite grav, iar bunurile pot fi avariate.
 - ▶ Țineți la distanță de zona de lucru persoanele neimplimate, copiii și animalele.
 - ▶ Curățătorul cu înaltă presiune nu se va lăsa nesupravegheat.
 - ▶ Asigurați-vă de faptul că nu este posibilă joaca copiilor cu curățătorul cu înaltă presiune.
- În timpul lucrului pe vreme ploioasă sau într-un mediu umed, există pericol de electrocutare. Utilizatorul poate fi rănit grav sau chiar omorât, iar curățătorul cu înaltă presiune se poate deteriora.
 - ▶ Nu lucrați în ploaie.
 - ▶ Curățătorul cu înaltă presiune se instalează astfel încât să nu se ude de la apa picurată.
 - ▶ Curățătorul cu înaltă presiune se instalează în afara zonei de lucru umede.
- Componentele electrice ale curățătorului cu înaltă presiune pot produce scântei. Scântele pot declanșa incendii și explozii într-un mediu foarte inflamabil sau exploziv. Risc de rănire gravă a persoanelor sau de deces și de avariere a bunurilor.
 - ▶ Nu lucrați niciodată într-un mediu foarte inflamabil sau exploziv.

4.6 Stare de funcționare sigură

Curățătorul de mare presiune se află într-o stare sigură doar dacă sunt îndeplinite următoarele condiții:

- Curățătorul de mare presiune nu este deteriorat.
- Furtunul de înaltă presiune, cuplajele și dispozitivul de stropire nu sunt deteriorate.
- Dispozitivul de stropire este montat corect.
- Cablul electric, cablul prelungitor și ștecărele aferente nu sunt deteriorate.
- Curățătorul de mare presiune este curat și uscat.
- Dispozitivul de stropit este curat.
- Elementele de comandă funcționează și nu sunt modificate.
- Acest curățător de mare presiune conține accesorii originale STIHL.
- Accesoriile au fost montate corect.

▲ AVERTISMENT

- Într-o stare nesigură, componentele ar putea să nu mai funcționeze corect, iar dispozitivele de siguranță ar putea fi dezactivate. Persoanele pot fi rănite grav sau chiar omorâte.
 - ▶ Lucrați cu un curățător de mare presiune nedeteriorat.
 - ▶ Lucrați cu un furtun de înaltă presiune nedeteriorat, cu cuplaje nedeteriorate și cu un dispozitiv de stropire nedeteriorat.
 - ▶ Montați dispozitivul de stropire conform descrierii din Manualul de instrucțiuni.
 - ▶ Lucrați numai în cazul în care cablul electric, cablul prelungitor și ștecărul nu sunt deteriorate.
 - ▶ În cazul în care curățătorul de mare presiune este murdar sau umed: curățați curățătorul de mare presiune și lăsați-l să se usuce.
 - ▶ Dacă dispozitivul de stropit este murdar: curățați dispozitivul de stropit.
 - ▶ Nu modificați curățătorul de mare presiune.
 - ▶ Dacă elementele de comandă nu funcționează: nu utilizați curățătorul de mare presiune.
 - ▶ Pentru acest curățător de mare presiune este necesară folosirea accesoriilor STIHL originale.
 - ▶ Montați accesoriile așa cum este prezentat în acest manual de utilizare sau în instrucțiunile de utilizare ale accesoriilor.
 - ▶ Nu introduceți obiecte în orificiile curățătorului de mare presiune.
 - ▶ Înlocuiți panourile indicatoare uzate sau deteriorate.

- ▶ Dacă există neclarități: adresați-vă unui distribuitor STIHL.

4.7 Utilizarea

▲ AVERTISMENT

- În anumite situații, utilizatorul nu poate lucra în mod concentrat. Utilizatorul se poate împiedica, poate cădea și se poate răni grav.
 - ▶ Lucrați calm și metodic.
 - ▶ În cazul în care condițiile de lumină și de vizibilitate sunt nefavorabile: nu folosiți curățătorul de mare presiune.
 - ▶ Operați curățătorul de mare presiune pe cont propriu.
 - ▶ Aveți grijă la obstacole.
 - ▶ Lucrați stând în picioare, menținându-vă echilibrul. Când lucrați la înălțime, folosiți o platformă sau schele care prezintă siguranță.
 - ▶ În cazul în care simțiți semne de oboseală: luați o pauză de lucru.
 - Dacă în timpul lucrului curățătorul de mare presiune are un comportament diferit sau neobișnuit, acesta ar putea fi într-o stare nesigură. Risc de rănire gravă a persoanelor și de pagube materiale.
 - ▶ Încetați lucrul, scoateți din priză ștecherul cablului electric și apelați la un distribuitor STIHL.
 - ▶ Operați curățătorul de mare presiune în picioare.
 - ▶ Nu acoperiți curățătorul de mare presiune, pentru a asigura un schimb de aer de răcire adecvat.
 - În cazul în care maneta pistolului de stropit este eliberată, pompa de înaltă presiune se decuplează automat și apa nu mai curge din duză. Curățătorul de mare presiune este în regimul standby și rămâne în continuare conectat. În cazul în care maneta pistolului de stropit este apăsată, pompa de înaltă presiune se cuplează automat și apa este evacuată din duză. Risc de rănire gravă a persoanelor și de pagube materiale.
 - ▶ În cazul neutilizării: blocați maneta pistolului de stropit.
-
- ▶ Deconectați curățătorul de mare presiune.
- ▶ Scoateți ștecherul de rețea al curățătorului de mare presiune din priză de perete.
- Apa poate să înghețe pe suprafața de curățat și pe componentele curățătorului de mare presiune la temperaturi mai mici de 0 °C. Utiliza-

torul poate aluneca, poate cădea și se poate răni grav. Se pot produce pagube materiale.

- ▶ Nu utilizați curățătorul de mare presiune la temperaturi mai mici de 0°C.

- În cazul în care se trage de furtunul de înaltă presiune, de furtunul de apă sau de cablul electric, curățătorul de mare presiune se poate mișca și poate cădea. Se pot produce pagube materiale.
 - ▶ Nu trageți de furtunul de înaltă presiune, de furtunul de apă sau de cablul electric.
- În cazul în care curățătorul de mare presiune este așezat pe o suprafață înclinată, denivelată sau instabilă, acesta se poate deplasa și poate cădea. Se pot produce pagube materiale.
 - ▶ Așezați curățătorul de mare presiune pe o suprafață orizontală, netedă și stabilă.
- În cazul în care se lucrează la înălțime, curățătorul de mare presiune sau dispozitivul de stropit pot cădea. Risc de rănire gravă a persoanelor și de pagube materiale.
 - ▶ Folosiți o platformă pentru activități de ridicare sau o schelă sigură.
 - ▶ Nu așezați curățătorul de mare presiune pe o platformă de lucru sau pe o schelă.
 - ▶ În cazul în care raza de acțiune a furtunului de înaltă presiune nu este suficientă: prelungiți furtunul de înaltă presiune cu un prelungitor de furtun de înaltă presiune.
 - ▶ Asigurați dispozitivul de stropit împotriva căderii.
- Jetul de apă poate desprinde fibre de azbest din suprafețe. Fibrele de azbest se pot distribui după uscare în aer și pot fi inspirate. Fibrele de azbest inspirate vă pot afecta sănătatea.
 - ▶ Nu curățați suprafețele ce conțin azbest.
- Jetul de apă poate îndepărta uleiul de pe vehicule sau de pe mașini. Apa cu conținut de ulei poate ajunge în pământ, în apă sau în canalizare. Este periclitat mediul înconjurător.
 - ▶ Curățați vehiculele sau mașinile numai în locații echipate cu separatoare de ulei în scurgerile de apă.
- Jetul de apă poate forma aerosoli cu conținut de plumb și apă cu conținut de plumb în combinație cu vopsea cu conținut de plumb. Aerosolii și apa cu conținut de plumb pot ajunge în pământ, în apă sau în canalizare. Aerosolii inspirați pot afecta sănătatea și pot declanșa reacții alergice. Este periclitat mediul înconjurător.
 - ▶ Suprafețele care sunt vopsite sau lăcuite cu vopsea cu conținut de plumb nu trebuie curățate.

- Jetul de apă poate deteriora suprafețele sensibile. Se pot produce pagube materiale.
 - ▶ Nu curățați suprafețele sensibile cu duza cu rotor.
 - ▶ Suprafețele sensibile din cauciuc, stofă, lemn și materiale similare trebuie curățate cu o presiune de lucru redusă și de la o distanță mai mare.
- În cazul în care duza cu rotor este scufundată în apă murdară în timpul utilizării și este operată, aceasta poate fi deteriorată.
 - ▶ Nu operați duza cu rotor în apă murdară.
 - ▶ În cazul în care este curățat un recipient: goliți recipientul și lăsați apa să se scurgă pe parcursul curățării.
- Dacă sunt aspirate, lichidele ușor inflamabile și explozive pot cauza incendii și explozii. Risc de rănire gravă a persoanelor sau de deces și de pagube materiale.
 - ▶ Lichidele ușor inflamabile sau explozive nu trebuie aspirate sau evacuate.
- Lichidele iritante, caustice și toxice pot periclita sănătatea și pot deteriora componentele curățătorului de mare presiune. Risc de rănire gravă a persoanelor sau de deces și de pagube materiale.
 - ▶ Lichidele iritante, acide sau toxice nu trebuie aspirate sau evacuate.
- Jetul puternic de apă poate răni persoanele și animalele și poate deteriora bunurile.
 - ▶ Nu îndreptați jetul de apă spre persoane și animale.



- ▶ Nu orientați jetul de apă spre zone fără vizibilitate.
- ▶ Nu curățați îmbrăcămintea cât timp aceasta este purtată.
- ▶ Nu curățați încălțăminta cât timp aceasta este purtată.
- În cazul în care aparatele electrice, racordurile electrice, prizele și cablurile electrice intră în contact cu apa, este posibilă electrocutarea. Risc de rănire gravă a persoanelor sau de deces și de pagube materiale.



- ▶ Nu îndreptați jetul de apă spre instalații electrice, conexiuni electrice, prize și cabluri ce conduc curent electric.
- ▶ Nu orientați jetul de apă spre cablul electric sau cablul prelungitor.
- În cazul în care aparatele electrice sau curățătorul de mare presiune intră în contact cu apa, este posibilă electrocutarea. Pericol de rănire

gravă sau de moarte pentru utilizator și pericol de pagube materiale.



- ▶ Nu îndreptați jetul de apă spre aparate electrice și spre curățătorul de mare presiune.
- ▶ Țineți aparatele electrice și curățătorul de mare presiune departe de suprafața de curățat.
- Un furtun de înaltă presiune montat greșit poate fi deteriorat. Ca urmare a deteriorării, este posibil ca apa să fie eliminată necontrolat în mediu. Risc de rănire gravă a persoanelor și de pagube materiale.
 - ▶ Nu orientați jetul de apă în direcția furtunului de înaltă presiune.
 - ▶ Montați furtunul de înaltă presiune astfel încât să nu fie tensionat sau răsucit.
 - ▶ Montați furtunul de înaltă presiune astfel încât să nu fie deteriorat, îndoit, strivit sau forfecat.
 - ▶ Protejați furtunul de înaltă presiune împotriva căldurii excesive, uleiului și substanțelor chimice.
- Un furtun de apă montat greșit poate fi deteriorat și persoanele se pot împiedica de el. Persoanele se pot răni, iar furtunul de apă se poate deteriora.
 - ▶ Nu orientați jetul de apă spre furtunul de apă.
 - ▶ Montați și marcați furtunul de apă astfel încât să nu fie posibilă împiedicarea persoanelor.
 - ▶ Montați furtunul de apă astfel încât să nu fie tensionat sau răsucit.
 - ▶ Montați furtunul de apă astfel încât să nu fie deteriorat, îndoit, strivit sau forfecat.
 - ▶ Protejați furtunul de apă împotriva temperaturilor excesive, uleiului și substanțelor chimice.
- Jetul puternic de apă cauzează forțe de reacție. Datorită forțelor de reacție ce survin, utilizatorul poate pierde controlul asupra dispozitivului de stropit. Utilizatorul poate fi grav rănit și pot apărea daune materiale.
 - ▶ Țineți ferm pistolul de stropit cu ambele mâini.
 - ▶ Lucrați conform descrierii din acest manual de utilizare.

4.8 Agenți de curățare

▲ AVERTISMENT

- În cazul în care agentul de curățat intră în contact cu pielea sau cu ochii, este posibilă iritarea acestora.
 - ▶ Respectați instrucțiunile de utilizare ale agentului de curățat.
 - ▶ Evitați contactul cu agenții de curățare.
 - ▶ În caz de contact cu pielea: zonele de piele afectate se spală cu apă din abundență și săpun.
 - ▶ În caz de contact cu ochii: spălați ochii cel puțin 15 minute cu apă din abundență și consultați un medic.
- Agenții de curățare necorespunzători pot deteriora curățătorul de mare presiune sau suprafața obiectului de curățat și pot afecta mediul.
 - ▶ STIHL vă recomandă utilizarea agenților de curățare STIHL originali.
 - ▶ Respectați instrucțiunile de utilizare ale agentului de curățat.
 - ▶ Dacă există neclarități: adresați-vă unui distribuitor STIHL.

4.9 Racordarea la apă

▲ AVERTISMENT

- Atunci când eliberați maneta pistolului de stropit, în furtunul de apă apare un recul. Ca urmare a reculului, este posibil ca apa murdară să revină înapoi în rețeaua de apă potabilă. Apa potabilă poate fi poluată.



- ▶ Nu racordați curățătorul de înaltă presiune direct la rețeaua de apă potabilă.
- ▶ Respectați prescripțiile întreprinderii de alimentare cu apă. Dacă este necesar, la racordarea la rețeaua de apă potabilă, utilizați un dispozitiv de decuplare de la sistem (de ex. dispozitiv anti-refulare) corespunzător.
- Apa murdară sau cu conținut de nisip poate deteriora componentele curățătorului de mare presiune.
 - ▶ Utilizați apă curată.
 - ▶ În cazul în care este utilizată apă murdară sau cu conținut de nisip: utilizați curățătorul de mare presiune împreună cu un filtru de apă.
- În cazul în care curățătorul de mare presiune este alimentat cu prea puțină apă, componentele acestuia se pot deteriora.
 - ▶ Deschideți complet robinetul de apă.

- ▶ Curățătorul de mare presiune trebuie să fie alimentat cu suficientă apă, 19.

4.10 Conexiunea electrică

Contactul cu piesele aflate sub tensiune poate avea cauzele următoare:

- Cablul electric sau cablul prelungitor este deteriorat.
- Ștecărul cablului electric sau al cablului prelungitor este deteriorat.
- Priza nu este instalată corect.

▲ PERICOL

- Contactul cu piesele aflate sub tensiune poate avea drept urmare o electrocutare. Risc de rănire gravă sau deces.
 - ▶ Se asigură faptul că nu este deteriorat cablul electric, cablul prelungitor și ștecărele aferente.



În cazul în care cablul electric sau cablul prelungitor este deteriorat:

- ▶ Nu atingeți zona deteriorată.
- ▶ Scoateți ștecărul din priză.

- ▶ Apucați cablul electric, cablul prelungitor și ștecărele aferente numai cu mâinile uscate.
- ▶ Ștecărul de rețea al cablului electric sau al cablului prelungitor se introduce într-o priză cu contact de protecție instalată corect și asigurată.
- ▶ Conectarea la rețea trebuie efectuată de un electrician calificat, cu respectarea cerințelor IEC 60364-1. Se recomandă ca sistemul de alimentare al acestui utilaj să dispună de un întrerupător de protecție împotriva curenților vagabonzi, care să întrerupă alimentarea cu energie în cazul când curentul la masă depășește 30 mA timp de 30 ms, sau de un tester de împământare.
- Un cablu prelungitor deteriorat sau neadecvat poate cauza o electrocutare. Persoanele pot fi rănite grav sau chiar omorâte.
 - ▶ Folosiți un cablu prelungitor cu o secțiune transversală corectă, 19.2.
 - ▶ Folosiți un cablu prelungitor protejat contra stropilor de apă și aprobat pentru utilizarea în exterior.
 - ▶ Utilizați un cablu prelungitor care are aceleași proprietăți ca și cablul electric al curățătorului de mare presiune 19.2.
 - ▶ În acest scop, se recomandă utilizarea unui tambur de cablu care să mențină priza la minim 60 mm deasupra solului.

▲ AVERTISMENT

- În timpul lucrului, o tensiune de alimentare incorectă sau o frecvență de alimentare inco-

rectă pot avea ca rezultat o supratensiune în curățătorul de mare presiune. Este posibilă deteriorarea curățătorului de mare presiune.

- ▶ Asigurați-vă că tensiunea la priză și frecvența la priză corespund cu datele de pe plăcuța de identificare a curățătorului de mare presiune.
- Dacă sunt conectate mai multe aparate electrice la o priză multiplă, atunci este posibilă suprasolicitearea componentelor electrice pe durata lucrului. Componentele electrice se pot încălzi și declanșa un incendiu. Risc de rănire gravă a persoanelor sau de deces și de pagube materiale.
 - ▶ Conectați fiecare curățător de mare presiune la o priză de perete individuală.
 - ▶ Nu conectați curățătorul de mare presiune la o priză multiplă.
- Un cablu electric sau un cablu prelungitor pozat greșit poate fi deteriorat, iar persoanele se pot împiedica de acesta. Persoanele se pot răni, iar cablul electric sau cablul prelungitor se pot deteriora.
 - ▶ Cablul electric și cablul prelungitor se pozează astfel încât să nu poată atinge jetul de apă.
 - ▶ Cablul electric sau cablul prelungitor se pozează și marchează astfel încât să nu fie posibilă împiedicarea persoanelor.
 - ▶ Cablul electric și cablul prelungitor se pozează astfel încât să nu fie întinse sau răsucite.
 - ▶ Cablul electric și cablul prelungitor se pozează astfel încât să nu fie deteriorate, îndoite, strivite sau forfecate.
 - ▶ Cablul electric și cablul prelungitor se protejează contra căldurii, uleiului și substanțelor chimice.
 - ▶ Cablul electric și cablul prelungitor se așează pe o bază uscată.
- În timpul lucrului se încălzește cablul prelungitor. Dacă nu se evacuează căldura, atunci aceasta poate declanșa un incendiu.
 - ▶ Dacă se folosește un tambur pentru cablu: derulați cablul complet de pe tambur.

4.11 Transportul

▲ AVERTISMENT

- În timpul transportului, aparatul de spălat cu înaltă presiune poate cădea sau se poate deplasa. Risc de rănire a persoanelor și de avariere a bunurilor.
 - ▶ Blocați maneta pistolului de stropire.



- ▶ Oprea aparatului de curățat cu înaltă presiune.



- ▶ Scoateți ștecărul de alimentare al aparatului de spălat cu presiune din priză.
- ▶ Asigurați aparatul de curățat cu înaltă presiune, așa încât aceasta să nu poată cădea și să nu se poată deplasa.
- ▶ Asigurați aparatul de curățat cu înaltă presiune cu chingi de tensionare, curele sau o plasă în așa fel, încât să nu se poată răsturna și să nu se poată mișca.
- Apa poate să înghețe în componentele aparatului de curățat cu înaltă presiune la temperaturi mai mici de 0°C. Aparatul de curățat cu înaltă presiune poate fi deteriorat.
 - ▶ Goliți furtunul de înaltă presiune și dispozitivul de stropire.



- ▶ În cazul în care aparatul de curățat cu înaltă presiune nu poate fi transportat sigur la îngheț: protejați aparatul de curățat cu înaltă presiune cu un antigel pe bază de glicol.

4.12 Păstrarea

▲ AVERTISMENT

- Copiii nu pot recunoaște și evalua pericolele pe care le constituie curățătorul cu înaltă presiune. Copiii pot suferi leziuni grave.
 - ▶ Blocați pârgchia pistolului de injecție.
- ▶ Opriți curățătorul cu înaltă presiune.
- ▶ Scoateți ștecărul de rețea al curățătorului cu înaltă presiune din priză de perete.
- ▶ Depozitați curățătorul cu înaltă presiune într-un loc care nu este la îndemâna copiilor.
- Contactele electrice de la curățătorul cu înaltă presiune și componentele metalice pot coroda din cauza umezelii. Este posibilă deteriorarea curățătorului cu înaltă presiune.
 - ▶ Depozitați curățătorul cu înaltă presiune într-un loc curat și uscat.
- La temperaturi sub 0 °C apa poate îngheța în componentele curățătorului cu înaltă presiune. Este posibilă deteriorarea curățătorului cu înaltă presiune.
 - ▶ Goliți furtunul de înaltă presiune și dispozitivul de injecție.



- ▶ Dacă curățătorul cu înaltă presiune nu poate fi depozitat cu protecție la îngheț: Curățător cu înaltă pre-

siune se protejează cu un antigel pe bază de glicol.

4.13 Curățarea, întreținerea și repararea

▲ AVERTISMENT

- Dacă în timpul curățării, întreținerii sau reparării, ștecherul este introdus în priză de perete, curățătorul de mare presiune se poate cupla în mod accidental. Risc de rănire gravă a persoanelor și de pagube materiale.

▶ Blocați maneta pistolului de stropit.



▶ Deconectați curățătorul de mare presiune.

▶ Scoateți ștecherul de rețea al curățătorului de mare presiune din priză de perete.

- Mijloacele de curățare ascuțite, curățarea cu un jet de apă sau obiectele ascuțite pot deteriora curățătorul de mare presiune. În cazul în care curățătorul de mare presiune nu este curățat corespunzător, este posibilă funcționarea incorectă a componentelor și scoaterea din funcțiune a dispozitivelor de siguranță. Se pot produce grave leziuni corporale.

▶ Curățați curățătorul de mare presiune în modul descris în acest manual de utilizare.

- În cazul în care curățătorul de mare presiune nu este întreținut sau reparat corespunzător, este posibilă funcționarea incorectă a componentelor și scoaterea din funcțiune a dispozitivelor de siguranță. Persoanele pot fi rănite grav sau chiar omorâte.

▶ Nu întrețineți și nu reparați pe cont propriu curățătorul de mare presiune.

▶ În cazul în care cablul electric este defect sau deteriorat: cablul electric se înlocuiește de către un serviciu de asistență tehnică STIHL.

▶ În cazul în care curățătorul de mare presiune trebuie întreținut sau reparat: apelați la un distribuitor STIHL.

5 Indicații de securitate - Accesorii

5.1 Prelungitor țevă de jet, curățător suprafețe, set de curățare țevă, țevă de jet curbată și duză în unghi

Prelungitorul tubului pentru jet

▲ AVERTISMENT

- Prelungitorul țevii de jet amplifică forța de reacție. Datorită forțelor de reacție ce survin, utilizatorul poate pierde controlul asupra dispozitivului de pulverizare. Utilizatorul poate fi rănit grav și se pot produce daune materiale.
- ▶ Atașați numai un prelungitor țevă pentru jet.
- ▶ Țineți ferm pistolul de pulverizare cu ambele mâini.
- ▶ Lucrați conform descrierii din manualul de instrucțiuni.

Curățător de suprafețe

▲ AVERTISMENT

- Jetul de apă poate vătăma utilizatorul.
- ▶ Nu prindeți cu mâna sub curățătorul de suprafață.
- ▶ Mențineți și ghidați curățătorul de suprafețe precum este descris în Manualul de instrucțiuni de folosire a curățătorului de suprafețe.



Set de curățare țevi

▲ AVERTISMENT

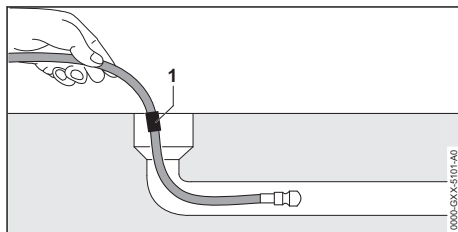

- Furtunul de curățare țevi amplifică forța de reacție. Dacă pârghia pistolului de pulverizat este apăsată și furtunul de curățare țevă este în afara țevii furtunul de curățare țevă poate căpăta o mișcare efect de biciuire necontrolată. Utilizatorul poate pierde controlul asupra furtunului de curățare a țevilor. Utilizatorul

poate fi rănit grav și se pot produce daune materiale.

- ▶ Conectați curățătorul cu înaltă presiune și apăsați pistolul de pulverizare abia după ce furtunul de curățare țevă a fost împins în țevă până la marcajul (1).
- ▶ Atunci când marcajul este vizibil la scoaterea prin tragere la furtunul de curățare a țevilor:
 - Eliberați pârghia pistolului de pulverizare
 - Deconectați curățătorul cu înaltă presiune
 - Închideți robinetul de apă
 - Acționarea pistolului de pulverizare: Presiunea apei este diminuată
 - Blocați pârghia pistolului de pulverizare

■ În interiorul unei țevi mari furtunul de curățare țevă poate schimba sensul și ieși din nou din deschidere. Utilizatorul poate pierde controlul asupra furtunului de curățare a țevilor. Utilizatorul poate fi rănit grav și se pot produce daune materiale.

- ▶ Urmăriți țeava.
- ▶ Dacă duza de la furtunul de curățare a țevilor iese din țevă:
 - Eliberați pârghia pistolului de pulverizare
 - Blocați pârghia pistolului de pulverizare
 - Deconectați curățătorul cu înaltă presiune

Țeavă de jet curbată și duză în unghi











▲ AVERTISMENT

- O țeavă de jet curbată și duza în unghi amplifică forțele de reacție laterale. Datorită forțelor de reacție ce survin, utilizatorul poate pierde controlul asupra dispozitivului de pulverizare. Utilizatorul poate fi rănit grav și se pot produce daune materiale.
 - ▶ Atașați numai un prelungitor țeavă pentru jet.
 - ▶ Țineți ferm pistolul de pulverizare cu ambele mâini.
 - ▶ Lucrați conform descrierii din manualul de instrucțiuni.

6 Pregătirea aparatului de curățat cu presiune înaltă pentru utilizare

6.1 Pregătirea de utilizare a curățătorului sub înaltă presiune

Anterior oricăror lucrări, trebuie parcurși următorii pași:

- ▶ Asigurați-vă de faptul că curățătorul sub înaltă presiune, furtunul sub înaltă presiune, racordul furtunului și cablul de racord se află într-o stare sigură.  4.6.
- ▶ Curățați curățătorul cu înaltă presiune.  15.
- ▶ Dacă se folosește un filtru de apă: Verificați filtrul de apă dacă este murdar și curățați-l, dacă este cazul,  15.4.
- ▶ Curățătorul sub înaltă presiune se așează pe o suprafață solidă și plană cu protecție la alunecare și răsturnare.
- ▶ Desfășurați complet furtunul de înaltă presiune de pe tamburul de furtun,  11.2.
- ▶ Montarea pistolului de injecție,  7.3.1.
- ▶ Montarea tubului de pulverizare,  7.4.
- ▶ Dacă se utilizează o duză: Montarea duzei,  7.5.1.
- ▶ Dacă se folosește agent de curățare: Se lucrează cu agent de curățare și set de pulverizare,  11.5.
- ▶ Dacă se utilizează accesorii: Montarea accesoriiilor,  5.1.
- ▶ Racordarea la apă,  8.
- ▶ Racordarea electrică a curățătorului cu înaltă presiune,  9.1.
- ▶ Dacă etapele nu pot fi efectuate: Nu folosiți curățătorul cu înaltă presiune și contactați un serviciu de asistență tehnică STIHL.

7 Asamblarea aparatului de curățat cu înaltă presiune

7.1 Asamblarea curățătorului de mare presiune

Montarea manivelei

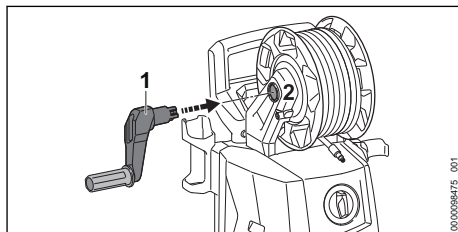

- ▶ Împingeți manivela (1) în locaș (2).
Manivela (1) face clic în poziție.

Montarea setului de pulverizare

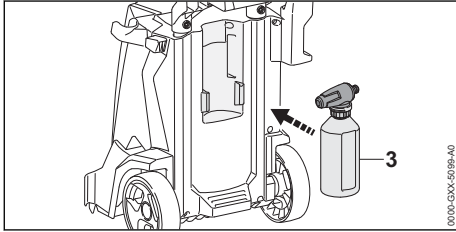

- ▶ Introduceți setul de pulverizare (1).

Introducerea duzelor și a acului de curățare

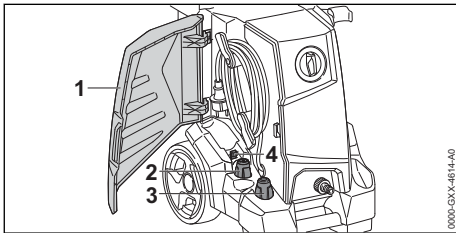

- ▶ Deschideți clapa (1).
- ▶ Introduceți duza plată (2) și duza cu rotor (3).
- ▶ Introduceți acul de curățare (4).

7.2 Scoaterea mânerului Scoaterea și împingerea mânerului

7.2.1 Scoaterea mânerului

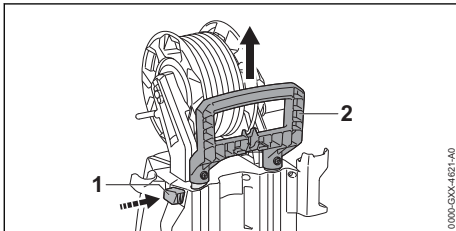

- ▶ Apăsați butonul de deblocare (1) și extrageți mânerul (2).
- ▶ Eliberați butonul de deblocare (1) și extrageți mânerul (2) până când acesta face clic în poziție.

7.2.2 Împingerea mânerului

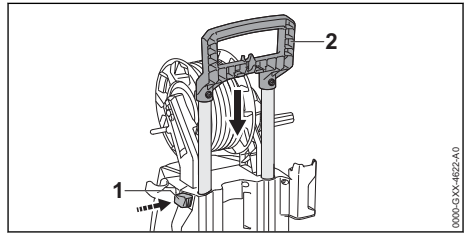

- ▶ Apăsați butonul de deblocare (1) și introduceți mânerul (2).
- ▶ Eliberați butonul de deblocare (1) și împingeți mânerul (2) până când acesta face clic în poziție.

7.3 Montarea și demontarea pistolului de stropit

7.3.1 Montarea pistolului de stropit

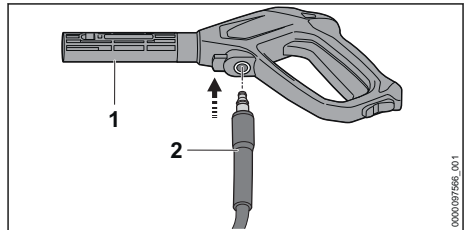

- ▶ Împingeți ștuțul (2) în pistolul de stropit (1). Ștuțul (2) se fixează cu un declic.
- ▶ În cazul în care ștuțul (2) se împinge cu dificultate în pistolul de stropit (1): lubrifiați garnitura de pe ștuțul (2) cu vaselină pentru armături.

7.3.2 Demontarea pistolului de stropit

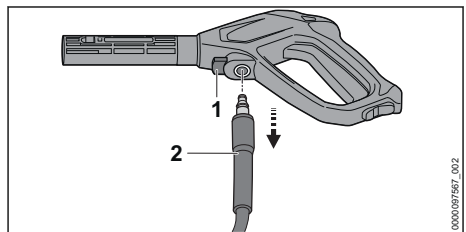

- ▶ Apăsați maneta de blocare (1) și mențineți-o apăsată.
- ▶ Extrageți ștuțul (2).

7.4 Montarea și demontarea tijei de oțel

7.4.1 Montarea tijei de oțel

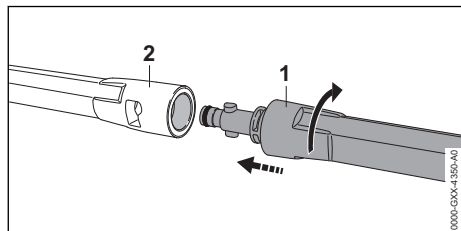

- ▶ Împingeți tija de oțel (1) în pistolul de stropit (2).
- ▶ Rotiți tija de oțel (1) până ce aceasta se fixează.
- ▶ În cazul în care tija de oțel (1) se împinge cu dificultate în pistolul de stropit (2): lubrifiați garnitura de pe țeava de oțel (1) cu vaselină pentru armături.

7.4.2 demontați tubul de pulverizare

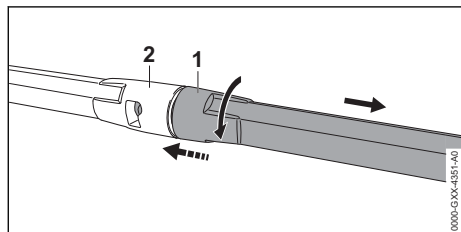

- ▶ Presați țeava de oțel (1) și pistolul de stropit (2) unul pe celălalt și rotiți până la opritor.
- ▶ Detașați țeava de oțel (1) și pistolul de stropit (2) unul de pe celălalt.

7.5 Montarea și demontarea duzei

7.5.1 Montarea duzei

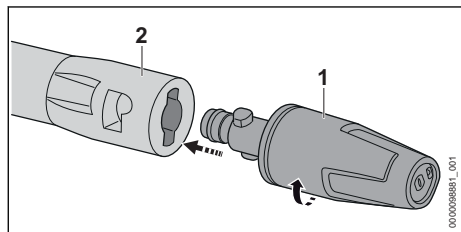

- ▶ Împingeți duza (1) în tubul pulverizator (2).
- ▶ Rotiți duza (1) până când este blocată.
- ▶ În cazul în care duza (1) se împinge greu în tubul pulverizator (2): lubrifiați garnitura de pe duza (1) cu vaselină pentru armături.

7.5.2 Demontarea duzei

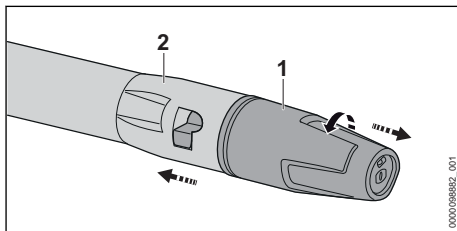

- ▶ Presați reciproc duza (1) și tubul pulverizator (2) și rotiți până la opritor.
- ▶ Desprindeți duza (1) de pe tubul pulverizator (2).

8 Conectarea la o sursă de apă

8.1 Racordarea curățătorului de mare presiune la rețeaua de apă

Racordarea filtrului de apă

În cazul în care curățătorul de mare presiune este alimentat cu apă cu conținut de nisip sau cu apă din cisterne, este necesară racordarea unui filtru de apă la acesta. Filtrul de apă filtrează nisipul și murdăria din apă și protejează astfel componentele curățătorului de mare presiune împotriva deteriorării.

Filtrul de apă poate să fie atașat curățătorului de mare presiune, în funcție de piață.

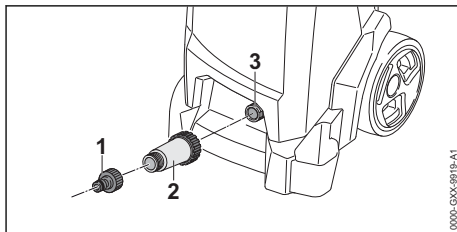

- ▶ Deșurubați ștuțul (1).
- ▶ Înșurubați filtrul de apă (2) pe racordul de apă și strângeți manual.
- ▶ Înșurubați ștuțul (1) pe filtrul de apă (2) și strângeți manual.

Racordarea furtunului de apă

Furtunul de apă trebuie să îndeplinească următoarele condiții:

- Furtunul de apă are diametrul 1/2".
- Furtunul de apă are o lungime între 10 m și 25 m.

- ▶ Racordați furtunul de apă la un robinet de apă.
- ▶ Deschideți complet robinetul de apă și spălați furtunul de apă cu apă.
Nisipul și impuritățile sunt spălate din furtunul de apă. Furtunul de apă se dezaerează.
- ▶ Închideți robinetul de apă.

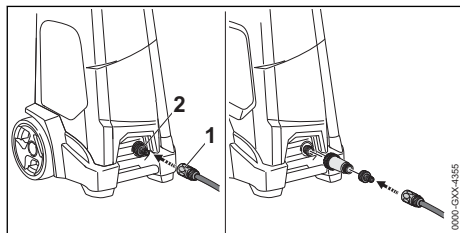

- ▶ Împingeți cuplajul (1) pe ștuț (2).
Cuplajul (1) se fixează cu un declic.
- ▶ Deschideți complet robinetul de apă.
- ▶ În cazul în care tubul pulverizator este montat la pistolul de stopit: demontați tubul pulverizator.
- ▶ Țineți apăsată maneta pistolului de stopit până când este emis un jet uniform de apă din pistolul de stopit.
- ▶ Eliberați maneta pistolului de stopit.
- ▶ Blocați maneta pistolului de stopit.
- ▶ Montați tubul pulverizator.
- ▶ Montați duza.

Îndepărtarea furtunului de apă

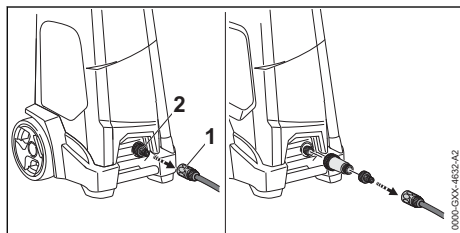

- ▶ Închideți robinetul de apă.
- ▶ Pentru deblocarea cuplajului: strângeți inelul (1) sau rotiți și mențineți.
- ▶ Trageți cuplajul de pe ștuț (2).

8.2 Racordarea curățătorului de mare presiune la o altă sursă de apă

Curățătorul de mare presiune poate să absoarbă apa din rezervoare cu apă de ploaie, cisterne și din ape curgătoare și ape stătătoare.

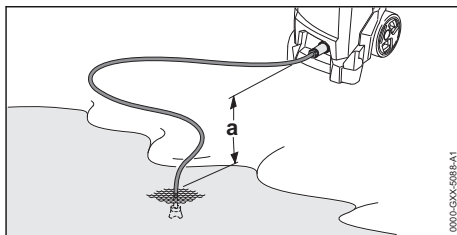

Pentru a fi posibilă aspirarea apei, diferența de înălțime dintre curățătorul de mare presiune și sursa de apă nu trebuie să depășească înălțimea maximă de aspirare (a), 19.1.

Trebuie să se utilizeze setul de aspirație STIHL potrivit. La setul de aspirație este atașat un furtun de apă cu cuplaj special.

În funcție de piață, setul de aspirație STIHL potrivit poate fi atașat la curățătorul de mare presiune.

Racordarea filtrului de apă

Atunci când curățătorul de mare presiune este exploatat cu apă ce conține de nisip și provine din rezervoare cu apă de ploaie, cisterne și din ape curgătoare și ape stătătoare, trebuie să fie racordat un filtru de apă între furtunul de apă și curățătorul de mare presiune.

Filtrul de apă poate să fie atașat curățătorului de mare presiune, în funcție de piață.

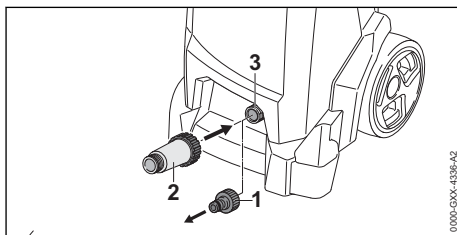

- ▶ Deșurubați ștuțul (1).
- ▶ Însurubați filtrul de apă (2) pe ștuț (3) și strângeți manual.

Racordarea furtunului de apă

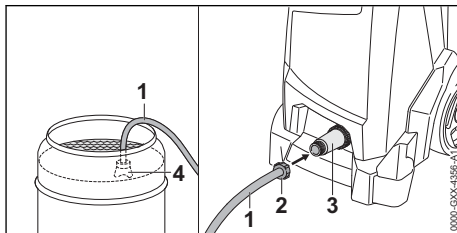

- ▶ Umpleți cu apă furtunul de apă (1) astfel încât să nu mai existe aer în furtunul de apă.
- ▶ Rotiți cuplajul (2) pe ștutul de racordare al filtrului de apă (3) și strângeți manual.
- ▶ Introduceți clopotul de aspirație (4) în sursa de apă astfel încât clopotul (4) să nu atingă solul.
- ▶ Dacă este atașat pistolul de stropit pe furtunul de înaltă presiune: demontați pistolul de stropit.
- ▶ Țineți în jos furtunul de înaltă presiune.
- ▶ Conectați curățătorul de mare presiune până când din furtunul de înaltă presiune iese un jet de apă uniform.
- ▶ Deconectați curățătorul de mare presiune.
- ▶ Atașați pistolul de stropit la furtunul de înaltă presiune.
- ▶ Apăsăți maneta pistolului de stropit și mențineți-o apăsată.
- ▶ Porniți curățătorul de mare presiune.

9 Racordați electric aparatul de curățat cu înaltă presiune

9.1 Racordarea electrică a curățătorului cu înaltă presiune

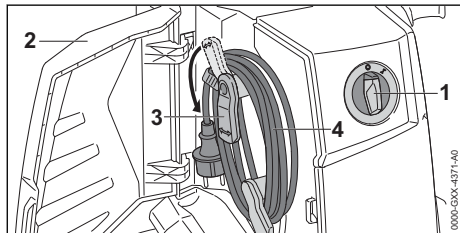

- ▶ Întrerupătorul rotativ (1) se reglează în poziția 0.
- ▶ Deschideți clapa (2).
- ▶ Rabatați în jos suportul (3).
- ▶ Îndepărtați cablul de racord (4).

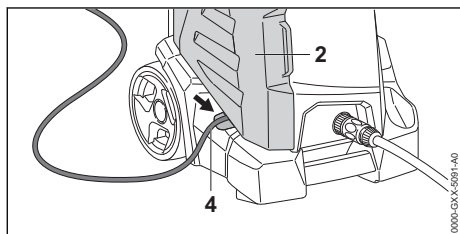

- ▶ Așezați cablul de racord (4) în canelură.
- ▶ Închideți clapa (2).
- ▶ Introduceți ștecherul cablului de racord (4) într-o priză corect montată.

10 Pornirea și oprire aparatului de curățat cu presiune înaltă.

10.1 Pornirea curățătorului de mare presiune

Atunci când curățătorul de mare presiune este pornit, în situația în care există o rețea inadecvată, pot apărea fluctuații de tensiune. Fluctuațiile de tensiune pot afecta alți consumatori conectați.

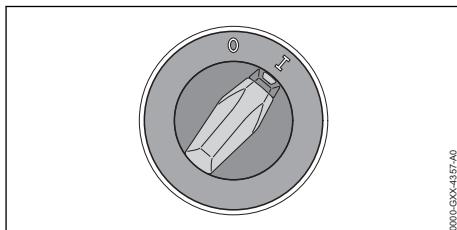

- ▶ Întrerupătorul rotativ se reglează în poziția I.

10.2 Oprirea curățătorului cu înaltă presiune

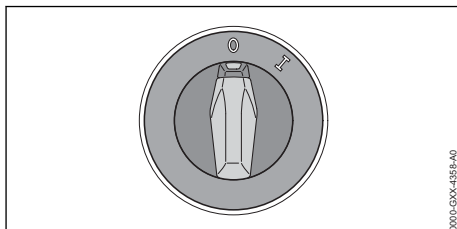

- ▶ Întrerupătorul rotativ se reglează în poziția 0.

11 Lucrul cu aparatul de curățat cu înaltă presiune

11.1 Ținerea și manevrarea pistolului de stropit

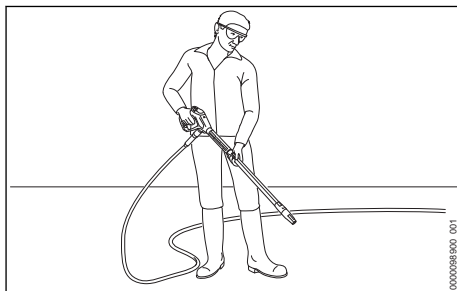

- ▶ Țineți pistolul de stropit cu o mână pe mânerul de operare, astfel încât degetul mare să cuprindă mânerul de operare.
- ▶ Țineți ferm tubul pulverizator cu mâna cealaltă, astfel încât degetul mare să cuprindă tubul pulverizator.
- ▶ Orientați duza către sol.

11.2 Desfășurați furtunul de înaltă presiune

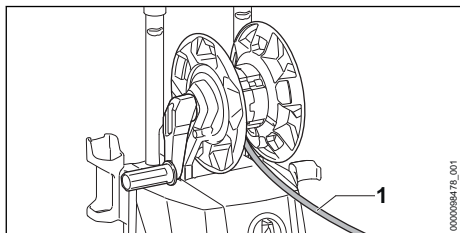



⚠ AVERTISMENT

- Dacă eliberați pârghia pistolului de injecție se produce un recul în furtunul de înaltă presiune. Furtunul de înaltă presiune se dilată din cauza reculului. Dacă furtunul de înaltă presiune nu este desfășurat complet de pe tamburul de furtun, furtunul de înaltă presiune nu mai are spațiu de dilatare și este posibilă deteriorarea acestuia. Este posibilă eliberarea necontrolată a apei cu înaltă presiune în mediul înconjurător. Risc de rănire gravă a persoanelor și de pagube materiale.
 - ▶ Desfășurați complet furtunul de înaltă presiune.
- ▶ Desfășurați complet furtunul de înaltă presiune (1).

11.3 Apăsarea și blocarea manetei pistolului de stropit

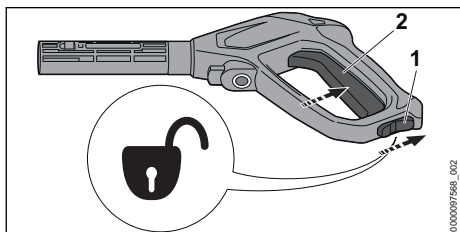
Apăsarea manetei pistolului de stropit



- ▶ Reglați maneta de fixare (1) în poziția .
- ▶ Apăsăți maneta (2) și mențineți-o apăsată.

Pompa de înaltă presiune pornește automat și apa este evacuată din duză.

Blocarea manetei pistolului de stropit

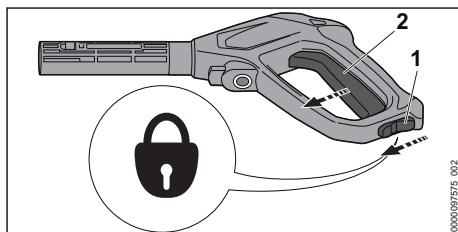

- ▶ Eliberați maneta (2). Pompa de înaltă presiune se oprește în mod automat și apa nu mai curge din duză. Curățatorul de mare presiune este în continuare conectat.
- ▶ Reglați maneta de fixare (1) în poziția .

11.4 Curățare

Cu următoarele duze se poate lucra în funcție de utilizare:

- Duza cu jet plat: duza cu jet plat este adecvată pentru curățarea suprafețelor mari.
- Duza cu rotor: duza cu rotor este adecvată pentru îndepărtarea murdăriei persistente.

Se poate lucra de la o distanță mică, dacă trebuie îndepărtate murdărirea persistente.

Trebuie să se lucreze de la o distanță mare, dacă trebuie curățate următoarele suprafețe:

- suprafețe lăcuite
- suprafețe din lemn
- suprafețe din cauciuc

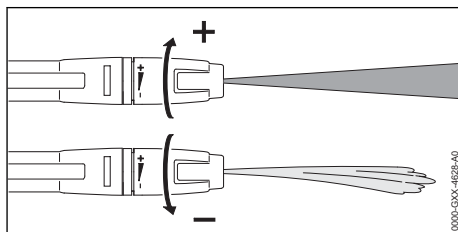

Duza cu jet plat poate să fie reglată.

În cazul în care duza cu jet plat este rotită în direcția + presiunea de lucru crește.

În cazul în care duza cu jet plat este rotită în direcția – presiunea de lucru scade.

- ▶ Înainte de efectuarea curățării, orientați jetul de apă către o suprafață puțin vizibilă și verificați, că aceasta nu este deteriorată.

- ▶ Distanța duzei față de suprafața de curățat trebuie selectată în așa fel, încât suprafața de curățat să nu fie deteriorată.
- ▶ Reglați duza cu jet plat în așa fel, încât suprafața de curățat să nu fie deteriorată.

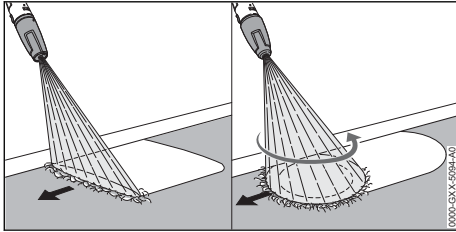

- ▶ Deplasați dispozitivul de stropit uniform de-a lungul suprafeței de curățat.
- ▶ Deplasați-o încet înainte, într-un mod controlat.

11.5 Utilizarea agenților de curățare

Detergenții pot amplifica randamentul de curățare al apei. Trebuie utilizat setul de pulverizare STIHL din pachetul de livrare.

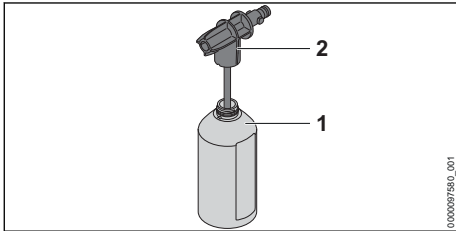

- ▶ Dozați și utilizați detergenții conform indicațiilor din manualul de utilizare al detergențului.
- ▶ Umpleți recipientul (1) cu maxim 500 ml de detergent.
- ▶ Rotiți duza de pulverizare (2) pe recipient (1) și strângeți-o manual.

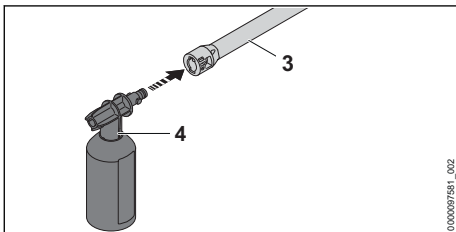

- ▶ În cazul în care pe tubul pulverizator (3) este montată o duză: demontați duza.
- ▶ Montați setul de pulverizare (4) pe tubul pulverizator (3).
- ▶ Suprafețele extrem de murdare se înmoaie cu apă înainte de a fi curățate.

- ▶ Apăsăți maneta pistolului de stropit și pulverizați detergent pe suprafața care trebuie curățată.
- ▶ Aplicați detergent de jos în sus și nu lăsați să se usuce.
- ▶ Demontați setul de pulverizare.
- ▶ Montați duza.
- ▶ Curățați suprafața.

12 După lucru

12.1 După lucru

- ▶ Deconectați curățătorul de mare presiune și scoateți ștecărul din priză.
- ▶ În cazul în care curățătorul de mare presiune este conectat la rețeaua de apă: închideți robinetul de apă.
- ▶ Apăsăți maneta pistolului de stropit. Presiunea apei este diminuată.
- ▶ Blocați maneta pistolului de stropit.
- ▶ Deconectați curățătorul de mare presiune de la sursa de apă.
- ▶ Demontați furtunul de apă.
- ▶ Demontați și curățați duza și tubul pulverizator.
- ▶ Demontați pistolul de stropit și lăsați restul de apă să se scurgă din pistolul de stropit.
- ▶ Curățați curățătorul de mare presiune.

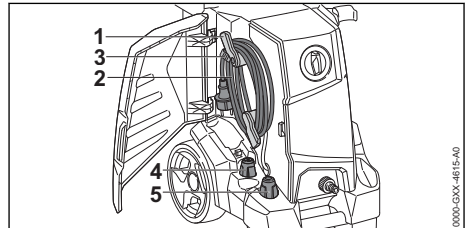

- ▶ Rabatați în sus suportul (1).
- ▶ Înfășurați conducta de record (2) pe suport (1).
- ▶ Fixați cablul electric (2) cu clema (3).
- ▶ Introduceți duza de jet plat (4) sau duza rotului (5).

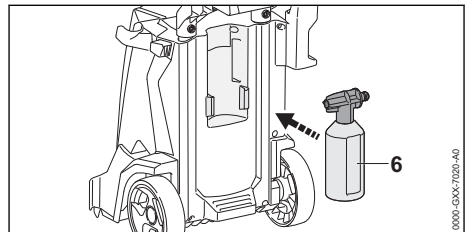

- ▶ Introduceți setul de pulverizare (6).

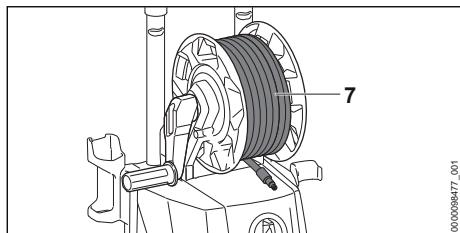

- ▶ Desfășurați furtunul de înaltă presiune (7) distribuit uniform.

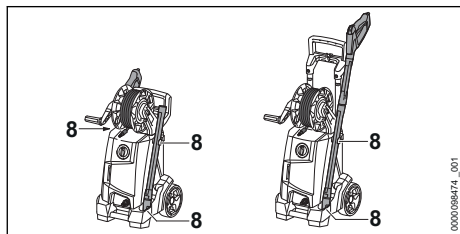

- ▶ Depozitați dispozitivul de pulverizare în suporul (8) de la nivelul curățătorului de mare presiune.

12.2 Protejați curățătorul cu înaltă presiune cu un agent de protecție la îngheț

Dacă nu este posibil transportul sau depozitarea sigură la îngheț a curățătorului cu înaltă presiune, atunci acesta trebuie protejat cu un agent de protecție la îngheț pe bază de glicol. Agentul de protecție la îngheț împiedică înghețul apei în curățătorul cu înaltă presiune și deteriorarea acestuia.

- ▶ Demontați țeava de jet.
- ▶ Racordați la curățătorul cu înaltă presiune un furtun de apă cât mai scurt posibil. Cu cât este mai scurt furtunul de apă, cu atât este necesar mai puțin agent de protecție la îngheț.
- ▶ Amestecați agentul de protecție la îngheț conform descrierii din instrucțiunile de utilizare ale acestuia.
- ▶ Umpleți agentul de protecție la îngheț într-un recipient curat.
- ▶ Scufundați furtunul de apă în recipientul cu anti-gel.
- ▶ Apăsăți și mențineți apăsată pârghia pistolului de injecție.
- ▶ Conectați curățătorul cu înaltă presiune.
- ▶ Pârghia pistolului de pulverizat se va menține apăsată până când iese un jet uniform cu anti-

gel din pistolul de pulverizat și orientați pistolul de pulverizat spre recipient.

- ▶ Apăsăți de mai multe ori și eliberați pârghia pistolului de pulverizat.
- ▶ Deconectați curățătorul cu înaltă presiune și scoateți prin tragere ștecherul din priză.
- ▶ Demontați pistolul de pulverizat și furtunul de apă și lăsați anti-gelul să se scurgă în recipient.
- ▶ Anti-gelul se păstrează sau depozitează conform specificațiilor și ecologic.

13 Transportarea

13.1 Transportarea curățătorului de mare presiune

- ▶ Deconectați curățătorul de mare presiune și scoateți ștecherul din priză.
- ▶ Goliți recipientul pentru detergent și asigurați-l împotriva răsturnării, căderii și deplasării.

Tragerea sau susținerea curățătorului de mare presiune

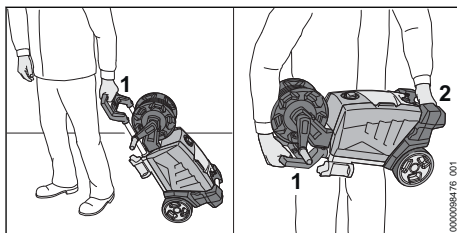

- ▶ Trageți curățătorul de mare presiune de mâner (1).
- ▶ Țineți curățătorul cu înaltă presiune de mâner (1) și de la mânerul de transport (2).

Transportarea curățătorului de mare presiune într-un vehicul

- ▶ Asigurați curățătorul de mare presiune împotriva răsturnării și deplasării.
- ▶ În cazul în care curățătorul de mare presiune nu poate fi transportat cu protecție împotriva înghețului: protejați curățătorul de mare presiune cu anti-gel.

14 Stocarea

14.1 Depozitarea aparatului de curățat cu înaltă presiune

- ▶ Opriți aparatul de curățat cu înaltă presiune și scoateți ștecherul din priză.

- ▶ Depozitați aparatul de curățat cu înaltă presiune astfel încât să fie respectate următoarele condiții:
 - Aparatul de curățat cu înaltă presiune este depozitat într-un loc care nu se află la îndemâna copiilor.
 - Aparatul de curățat cu presiune este curat și uscat.
 - Aparatul de curățat cu înaltă presiune este depozitat într-un spațiu închis.
 - Aparatul de curățat cu presiune înaltă este depozitat la o temperatură peste 0°C.
 - În cazul în care aparatul de curățat cu înaltă presiune nu poate fi depozitat sigur la îngheț: protejați aparatul de curățat cu înaltă presiune cu ajutorul antigelului.

15 Curățare

15.1 Curățarea curățătorului de mare presiune și a accesoriilor

- ▶ Deconectați curățătorul de mare presiune și scoateți ștecărul din priză.
- ▶ Curățați curățătorul de mare presiune, furtunul de înaltă presiune, pistolul de stropit și accesoriile cu o lavetă umedă.
- ▶ Curățați ștuțurile și cuplajele curățătorului de mare presiune, furtunul de înaltă presiune și conexiunile pistolului de stropit cu o lavetă umedă.
- ▶ Fantele de ventilație se curăță cu o pensulă.

15.2 Curățarea duzei și a tubului pulverizator

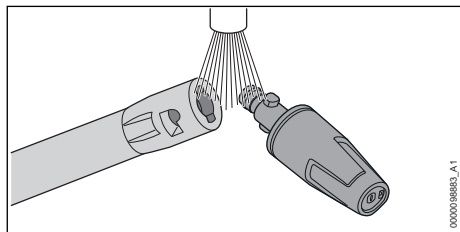

- ▶ Curățați duza și tubul pulverizator sub jet de apă și uscați-le cu o lavetă.

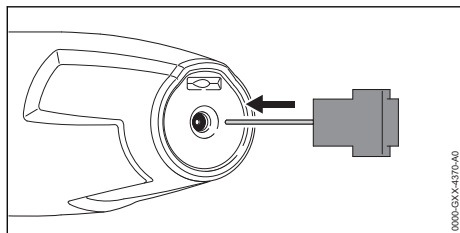

- ▶ În cazul în care duza este înfundată: curățați duza cu un ac de curățat.

15.3 Curățarea sitei de admisie a apei

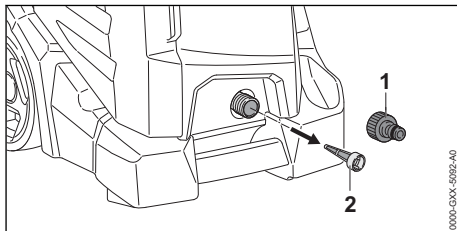

- ▶ Deșurubați ștuțul (1) racordului de apă.
- ▶ Trageți în afară sита alimentării apei (2) din racordul de apă.
- ▶ Clătiți sита alimentării cu apă (2) cu apă curentă.
- ▶ Instalați sита alimentării apei (2) în racordul apei.
- ▶ Înșurubați ștuțul (1) și strângeți fix manual.

15.4 curățați filtrul de apă

Filtrul de apă trebuie să fie demontat pentru a fi curățat.

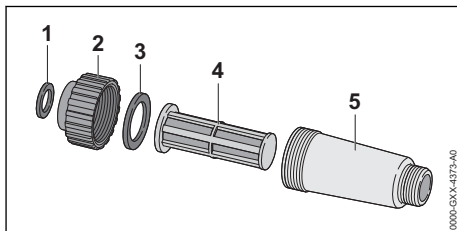

- ▶ Extrageți garnitura (1) din sistemul de închidere (2).
- ▶ Deșurubați sistemul de închidere (2) de pe carcasa filtrului (5).
- ▶ Extrageți garnitura (3) din sistemul de închidere (2).
- ▶ Extrageți filtrul (4) din carcasa filtrului (5).
- ▶ Spălați garniturile (1 și 3), sistemul de închidere (2) și filtrul (4) sub apă curgătoare.
- ▶ Lubrifiați garniturile (1 și 3) cu vaselină pentru armături.
- ▶ Reasamblați filtrul de apă la loc.

16 Întreținere

16.1 Intervaie de întreținere

Intervaie de întreținere se vor stabili în funcție de condițiile de mediu și condițiile de lucru.

STIHL vă recomandă următoarele intervale de întreținere:

lunar:

- Curățarea sitei de admisie apă.

ratul de curățat cu înaltă presiune sau accesoriile și apălați la un distribuitor STIHL.

17 Reparaire





17.1 Reparați aparatul de curățat cu înaltă presiune



Utilizatorul nu poate repara singur aparatul de curățat cu înaltă presiune și accesoriile.

- Dacă aparatul de curățat cu înaltă presiune sau accesoriile s-au deteriorat: nu folosiți apa-

18 Depanare

18.1 Remedierea defecțiunilor curățătorului de mare presiune

Defecțiune	Cauza	Remediere
Curățătorul de mare presiune nu pornește, cu toate că se apasă maneta pistolului de stropit.	Ștecărul cablului electric sau al cablului prelungitor nu este introdus.	► Introduceți în priză ștecherul cablului electric sau al cablului prelungitor.
	Înterupătorul de protecție al cablului (siguranța) sau comutatorul de protecție împotriva curenților vagabonzi s-a declanșat. Circuitul electric este supra-solicitat electric sau defect.	► Depistați cauza declanșării și remediați-o. Introduceți întrerupătorul de protecție al cablului (siguranța) sau comutatorul de protecție împotriva curenților vagabonzi. ► Oprii restul consumatorilor electrici conectați la același circuit electric.
	Priza are o siguranță prea slabă.	► Ștecărul cablului electric se introduce într-o priză cu siguranță corectă,  19.
	Cablul prelungitor are o secțiune transversală greșită.	► Folosiți un cablu prelungitor cu o secțiune transversală suficientă,  19.2
	Cablul prelungitor este prea lung.	► Folosiți un cablu prelungitor cu o lungime corectă,  19.2
	Electromotorul este prea cald.	► Lăsați curățătorul de mare presiune să se răcească timp de 5 minute. ► Curățați duza.
La punerea în funcțiune, curățătorul de mare presiune nu pornește. Electromotorul produce un zgomot de huruit.	Tensiunea de rețea este prea mică.	► Apăsăți maneta pistolului de stropit, mențineți-o apăsată și porniți curățătorul de mare presiune. ► Oprii restul consumatorilor electrici conectați la același circuit electric.
	Cablul prelungitor are o secțiune transversală greșită.	► Folosiți un cablu prelungitor cu o secțiune transversală suficientă,  19.2
	Cablul prelungitor este prea lung.	► Folosiți un cablu prelungitor cu o lungime corectă,  19.2
În timpul funcționării, curățătorul de mare presiune se oprește.	Ștecherul cablului electric sau al cablului prelungitor a fost scos din priză.	► Introduceți în priză ștecherul cablului electric sau al cablului prelungitor.

Defecțiune	Cauza	Remediere
	Înterupătorul de protecție al cablului (siguranța) sau comutatorul de protecție împotriva curenților vagabonzi s-a declanșat. Circuitul electric este supra-solicitat electric sau defect.	<ul style="list-style-type: none"> ▶ Depistați cauza declanșării și remediați-o. Introduceți înterupătorul de protecție al cablului (siguranța) sau comutatorul de protecție împotriva curenților vagabonzi. ▶ Opiți restul consumatorilor electrici conectați la același circuit electric.
	Priza are o siguranță prea slabă.	▶ Ștecărul cablului electric se introduce într-o priză cu siguranță corectă,  19.
	Electromotorul este prea cald.	<ul style="list-style-type: none"> ▶ Lăsați curățătorul de mare presiune să se răcească timp de 5 minute. ▶ Curățați duza.
Pompa de înaltă presiune pornește și se oprește în mod repetat, fără a fi apăsată maneta pistolului de stropit.	Pompa de înaltă presiune, furtunul de înaltă presiune sau dispozitivul de stropit sunt neetanșe.	▶ Solicitați verificarea curățătorului de mare presiune de către un distribuitor STIHL.
Presiunea de lucru oscilează sau scade.	Cantitatea de apă disponibilă este insuficientă.	<ul style="list-style-type: none"> ▶ Deschideți complet robinetul de apă. ▶ Asigurați-vă că este disponibilă o cantitate de apă suficientă.
	Duza este înfundată.	▶ Curățați duza.
	Sita de admisie a apei sau filtrul de apă sunt înfundate.	▶ Curățați sita de admisie a apei și filtrul de apă.
	Pompa de înaltă presiune, furtunul de înaltă presiune sau dispozitivul de stropit sunt neetanșe sau defecte.	▶ Solicitați verificarea curățătorului de mare presiune de către un distribuitor STIHL.
Jetul de apă are o formă modificată.	Duza este înfundată.	▶ Curățați duza.
	Duza este uzată.	▶ Înlocuiți duza.
Detergentul suplimentar nu este aspirat.	Recipientul este gol.	▶ Umpleți recipientul cu detergent.
	Duza setului de pulverizare este înfundată.	▶ Curățați duza setului de pulverizare.
Îmbinarea curățătorului de mare presiune, a furtunului de înaltă presiune, a pistolului de stropit sau a tubului pulverizator se realizează cu dificultate.	Garniturile îmbinărilor nu sunt unse.	▶ Ungeți garniturile.  18.2

18.2 Ungerea garniturilor

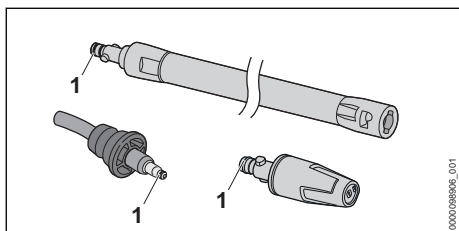

- ▶ Lubrifiați garniturile (1) cu vaselină pentru armături.

19 Date tehnice

19.1 Curățător de mare presiune STIHL RE 110 PLUS

Variante de execuție de la
220 V la 240 V / 50 Hz

- Siguranță (Caracteristică „C” sau „K”): 10 A

- Putere consumată (UE) 2019/1781 §2(2) (j): 1,7 kW
- Impedanță de rețea maximă admisă: 0,42 Ohm
- Clasă de protecție electrică: I
- Tip de protecție electrică: IPX5
- Presiune de lucru (p): 11 MPa (110 bar)
- Presiune maximă admisă (p max.): 15 MPa (150 bar)
- Presiune maximă de admisie a apei (p in max.): 1 MPa (10 bar)
- Debitul maxim al apei (Q max.): 7,2 l/min (430 l/h)
- Debit minim al apei (Q min): 6,3 l/min (380 l/h)
- Înălțime maximă de aspirație: 0,5 m
- Temperatura maximă a apei în regimul de presiune (t in max): 40 °C
- Temperatură maximă a apei în regimul de aspirație: 20 °C
- Dimensiuni
 - Lungime: 410 mm
 - Lățime: 395 mm
 - Înălțime maximă: 895 mm
 - Înălțime minimă: 693 mm
- Lungimea furtunului de înaltă presiune: 8 m
- Masa (m) cu accesorii atașate: 20,3 kg până la 20,4 kg

Datele aferente presiunii sunt măsurate la o presiune de admisie de 0,3 MPa (3 bar).

19.2 Cabluri prelungitoare

Când se folosește un cablu prelungitor, acesta trebuie să aibă un conductor de protecție și firele sale trebuie să aibă minim următoarele secțiuni transversale, în funcție de tensiune și de lungimea cablului:

Dacă tensiunea nominală de pe plăcuța de identificare este între 220 V și 240 V:

- Lungimea cablului până la 20 m: AWG 15 / 1,5 mm²
- Lungimea cablului 20 m până la 50 m: AWG 13 / 2,5 mm²

Dacă tensiunea nominală de pe plăcuța de identificare este între 100 V și 127 V:

- Lungimea cablului până la 10 m: AWG 14 / 2,0 mm²
- Lungimea cablului 10 m până la 30 m: AWG 12 / 3,5 mm²

19.3 Nivelurile de zgomot și vibrații

Valoarea K pentru nivelul presiunii acustice este 2 dB(A). Valoarea K pentru nivelul de putere

acustică este 2 dB(A). Valoarea K pentru valorile de vibrație este 2 m/s².

- Nivel presiune acustică L_{PA} măsurat conform EN 60335-2-79: 73 dB(A)
- Nivel putere acustică L_{WA} măsurat conform EN 60335-2-79: 85 dB(A)
- Valoarea vibrațiilor a_n măsurată conform EN 60335-2-79, duză plată: ≤ 2,5 m/s².

Informații referitoare la conformitatea cu Directiva pentru vibrații 2002/44/CE sunt disponibile la www.stihl.com/vib.

19.4 REACH

REACH este Regulamentul european referitor la înregistrarea, evaluarea și autorizarea substanțelor chimice.

Informații referitoare la conformarea Regulamentului REACH sunt date la www.stihl.com/reach.

20 Piese de schimb și accesorii

20.1 Piese de schimb și accesorii

STIHL Aceste simboluri identifică piesele de schimb originale STIHL și accesorii originale STIHL.

STIHL recomandă folosirea pieselor de schimb originale STIHL și a accesorilor originale STIHL.

Piesele de schimb și accesorii ale altor producători nu pot fi evaluate de STIHL referitor la fiabilitate, siguranță și potrivire în pofida monitorizării continue a pieței, iar STIHL nu poate recomanda utilizarea acestora.

Piesele de schimb și accesorii originale STIHL se pot procura de la un distribuitor STIHL.

21 Eliminare

21.1 Eliminarea aparatului de curățat cu înaltă presiune

Informațiile referitoare la eliminare sunt disponibile de la un distribuitor STIHL.

- ▶ Dezfectați curățătorul de înaltă presiune, accesorii și ambalajul conform prevederilor și în așa fel, încât mediul să fie protejat.

22 Declarație de conformitate EU

22.1 Curățător de mare presiune STIHL RE 110 PLUS

ANDREAS STIHL AG & Co. KG
Badstraße 115
D-71336 Waiblingen
Germania

declară cu propria răspundere, că

- Tip constructiv: curățător de mare presiune
- Marca: STIHL
- Tip: RE 110 PLUS
- Identificator de serie: 4950

este conform cu cerințele Directivelor relevante 2011/65/UE, 2006/42/CE, 2014/30/UE, 2009/125/CE și a fost dezvoltat și fabricat în conformitate cu versiunile diverselor standarde aplicabile la respectivele date de producție: EN 55014-1, EN 55014-2, EN 60335-1, EN 60335-2-79, EN 61000-3-2, EN 61000-3-11.

Pentru determinarea nivelului de putere acustică măsurat și garantat s-a procedat conform directivei 2000/14/CE, Anexa V, cu aplicarea normei ISO 3744.

- Nivel măsurat al puterii acustice: 85 dB(A)
- Nivel garantat al puterii acustice: 87 dB(A)

Documentele tehnice sunt păstrate de Departamentul de autorizare produse al ANDREAS STIHL AG & Co. KG.

Anul de producție, țara producătoare și numărul de utilaj sunt specificate pe curățătorul de mare presiune.

Waiblingen, 18.01.2021

ANDREAS STIHL AG & Co. KG
HRA 260269, tribunalul de primă instanță Stuttgart

reprezentat de 

Dr. Jürgen Hoffmann, Director date privind produsul, reglementări privind produsul și autorizarea

www.stihl.com



0458-834-9801-A



0458-834-9801-A